

INSIGNIA

Infotainment-Handbuch



Inhalt

Navi 900 IntelliLink	5
R 4.0 IntelliLink	93



Navi 900 IntelliLink

Einführung	6
Grundsätzliche Bedienung	14
Radio	33
Externe Geräte	38
Navigation	45
Sprachsteuerung	66
Mobiltelefon	72
Häufig gestellte Fragen	84
Stichwortverzeichnis	88

Einführung

Allgemeine Informationen	6
Diebstahlschutz	7
Bedienelementeübersicht	8
Benutzung	11

Allgemeine Informationen

Das Infotainment System bietet Ihnen modernstes In-Car-Infotainment.

Mit den FM-, AM- und DAB-Radio-funktionen können viele Sender auf verschiedenen Favoritenseiten gespeichert werden.

Sie können auch Musiktitel, Telefonnummern, Zieladressen oder Klangeinstellungen auf den Favoritenseiten speichern.

Es können externe Datenspeicher an das Infotainment System als weitere Audioquellen angeschlossen werden; entweder über ein Kabel oder über Bluetooth®.

Das Navigationssystem mit dynamischer Routenplanung führt Sie sicher ans Ziel und umfährt auf Wunsch automatisch Staus oder andere Verkehrsbehinderungen.

Darüber hinaus ist das Infotainment System mit einem Mobiltelefon-Portal ausgerüstet, das Ihnen eine bequeme und sichere Nutzung Ihres Mobiltelefons im Fahrzeug ermöglicht.

Mit Hilfe der Mobiltelefonprojektionsfunktion können Sie bestimmte Anwendungen ihres Smartphones über das Infotainment System bedienen.

Über die Shop-Anwendung können zusätzliche Apps zum Infotainment System heruntergeladen werden.

Alternativ dazu kann das Infotainment-System auch über die Bedienelemente am Lenkrad bzw. das Sprachsteuerungssystem betrieben werden.

Das durchdachte Design der Bedienelemente, der Touchscreen und die übersichtlichen Display-Anzeigen ermöglichen eine einfache und intuitive Bedienung.

Hinweis

Dieses Handbuch enthält eine Beschreibung der Optionen und Funktionen der verschiedenen Infotainment Systeme. Einige Beschreibungen, auch in Bezug auf Display und Menüfunktionen, gelten aufgrund der Modellvariante, von Länderspezifikationen, Sonderausstattung oder Zubehör nicht für Ihr Fahrzeug.

Wichtige Hinweise zur Bedienung und Verkehrssicherheit

⚠ Warnung

Immer vorsichtig fahren. Das Infotainment System nur bedienen, wenn die Verkehrsverhältnisse eine sichere Bedienung erlauben.

Im Interesse der Sicherheit kann es ratsam sein, vor Bedienung des Infotainment Systems (z. B. zur Adresseingabe) das Fahrzeug anzuhalten.

⚠ Warnung

Die Verwendung des Navigationssystems entbindet den Fahrer nicht von seiner Verantwortung für eine korrekte, aufmerksame Haltung im Straßenverkehr. Immer die geltenden Verkehrsregeln beachten.

⚠ Warnung

In bestimmten Gebieten sind Einbahnstraßen, Abbiegeverbote und Einfahrverbote (z.B. von Fußgängerzonen) nicht erfasst. In solchen Gebieten gibt das Infotainment System möglicherweise einen Warnhinweis, der bestätigt werden muss. Hier besonders auf Einbahnstraßen, Abbiege- und Einfahrverbote achten.

Radioempfang

Der Radioempfang kann durch Knistern, Rauschen, Verzerrungen oder Aussetzer gestört werden. Ursachen dafür sind:

- Änderungen in der Entfernung zum Sender
- Mehrwegeempfang durch Reflexionen
- Empfangslöcher

Diebstahlschutz

Das Infotainment System ist mit einem elektronischen Sicherheitssystem zur Diebstahlschreckung ausgestattet.

Das Infotainment System funktioniert deshalb ausschließlich in Ihrem Fahrzeug und ist für einen Dieb wertlos.

Bedienelementeübersicht

Zentrales Display mit Bedienelementen



- 1 Display/Touchscreen 14
- 2 Informationen zum OnStar Modul mit WLAN-Konnektivität und zur Hotspot-Verbindung mit einem anderen Gerät 11
- 3 **BACK**
Drücken: zum vorigen Bildschirm/Menü zurückkehren
- 4 **▶▶**
Radio: kurz drücken: zum nächsten Sender springen; lang drücken: Suchlauf aufwärts 33
Externe Geräte: kurz drücken: zum nächsten Titel springen; lang drücken: Schnellvorlauf 39
- 5 **⏻**
Bei ausgeschaltetem Gerät: kurz drücken zum Einschalten 11

- Bei eingeschaltetem Gerät: kurz drücken zum Stummschalten, lang drücken zum Ausschalten 11
Drehen: Lautstärke einstellen 11
- 6 **◀◀**
Radio: kurz drücken: zum vorigen Sender springen; lang drücken: Suchlauf abwärts 33
Externe Geräte: kurz drücken: zum vorigen Titel springen; lang drücken: Schnellrücklauf 39
- 7 **🏠**
Kurzes Drücken: Startbildschirm anzeigen
Langes Drücken: Mobiltelefonprojektion starten

Fernbedienung am Lenkrad

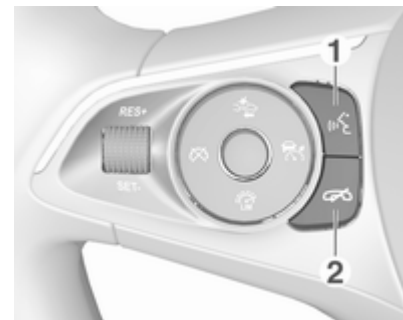

- 1 **🗨️**
Kurz drücken: Anruf entgegennehmen 76
oder Sprachsteuerung aktivieren 66
oder Aufforderungsansage unterbrechen und direkt sprechen 66
Gedrückt halten: Sprache durchschleifen aktivieren (sofern vom Mobiltelefon unterstützt) 66

2  Drücken: Anruf beenden/ abweisen 76

oder Sprachsteuerung deaktivieren 66

oder Stummschaltungs- funktion aktivieren/ deaktivieren 11

Eine Beschreibung der anderen Bedienelemente finden Sie in der Betriebsanleitung.





1  Drücken: Menü zur Anwendungsauswahl anzeigen; zur nächsthöheren Menüebene im Driver Information Center zurückkehren (siehe Bilder unten)

2  Drücken: Menüoption im Driver Information Center auswählen

Lang drücken: Schnell durch eine lange Kontaktliste im Driver Information Center blättern

3  Drücken: Auswahl im Driver Information Center bestätigen

4  Drücken: Anwendungsspezifisches Hauptmenü im Driver Information Center anzeigen

5  11

Oben drücken: Lautstärke erhöhen

Unten drücken: Lautstärke verringern

6 ∇ / ∇

Radio: Drücken, um den nächsten/vorigen Favoriten im Driver Information Center auszuwählen 19

Medien: Drücken, um den nächsten/vorigen Titel im Driver Information Center auszuwählen 39

Driver Information Center (Midlevel-Ausführung):

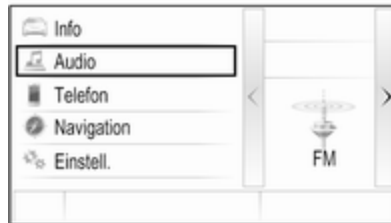

Driver Information Center (Uplevel-Ausführung):

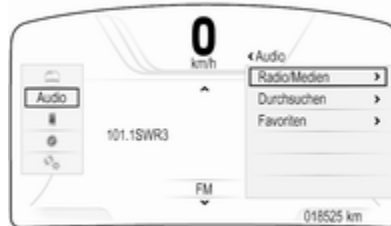

In der Uplevel-Ausführung des Driver Information Center kann wahlweise einer von zwei Anzeigemodi (Themen) ausgewählt werden: **Tour** oder **Sport**.

Die obige Abbildung zeigt den Modus **Tour** (Informationen zum Ändern des Anzeigemodus siehe Betriebsanleitung).

Benutzung

Infotainment System ein-/ausschalten

Kurzzeitig \odot drücken. Nach dem Einschalten wird die zuletzt ausgewählte Infotainment-Quelle aktiviert.

Abschaltautomatik

Falls das Infotainment System bei ausgeschalteter Zündung durch Drücken auf \odot eingeschaltet wird, wird es 10 Minuten danach automatisch wieder ausgeschaltet.

Lautstärke einstellen

\odot drehen.

Die aktuelle Einstellung wird am Bildschirm angezeigt.

Beim Einschalten des Infotainment Systems wird die zuletzt gewählte Lautstärke eingestellt, sofern diese unter der maximalen Einschalllautstärke liegt ↷ 28.

Die automatische Lautstärkeregelung

Bei aktivierter automatischer Lautstärkeregelung ↷ 28 wird die Lautstärke zum Ausgleich von Abroll- und Windgeräuschen während der Fahrt automatisch angepasst.

Stummschaltung

ⓘ kurz drücken, um die Audioquellen stummzuschalten.

Um die Stummschaltung wieder aufzuheben, ⓘ drehen oder kurz drücken.

Betriebsmodi

Radio

Auf ☰ drücken und im Startbildschirm **AUDIO** auswählen. In der Interaktionsauswahlliste **RADIO** wählen.

Ausführliche Beschreibung der Radiofunktionen ↷ 33.

Externe Geräte

Auf ☰ drücken und im Startbildschirm **AUDIO** auswählen. In der Interaktionsauswahlliste **MEDIEN** wiederholen wählen.

Ausführliche Beschreibung zum Verbinden und Bedienen externer Geräte ↷ 38.

Navigation

Auf ☰ drücken und im Startbildschirm **NAVIGATION** auswählen.

Es wird die Navigationskarte angezeigt, die den Bereich um die aktuelle Position zeigt.

Ausführliche Beschreibung der Navigationsfunktionen ↷ 45.

Mobiltelefone

Bevor das Mobiltelefon-Portal verwendet werden kann, muss eine Verbindung zwischen dem Infotainment System und dem Telefon hergestellt werden.

Ausführliche Beschreibung zum Vorbereiten und Erstellen einer Bluetooth-Verbindung zwischen dem Infotainment System und einem Mobiltelefon ↷ 72.

Wenn das Mobiltelefon verbunden ist, ☰ drücken und dann **TELEFON** auf dem Startbildschirm wählen.

Es wird das Hauptmenü des Mobiltelefonportals angezeigt.

Ausführliche Beschreibung der Bedienung des Mobiltelefons über das Infotainment System ↷ 76.

Mobiltelefonprojektion

Um bestimmte Apps von Ihrem Smartphone im Infotainment System anzuzeigen, das Smartphone anschließen.

☰ drücken und dann im Startbildschirm **PROJEKTION** auswählen.

Abhängig vom angeschlossenen Smartphone wird ein Hauptmenü mit unterschiedlichen verfügbaren Apps angezeigt.

Ausführliche Beschreibung ↷ 41.

App-Shop

Um zusätzliche Apps zum Infotainment System herunterzuladen, **SHOP** auswählen.

Ausführliche Beschreibung ↗ 42.

OnStar

Zur Anzeige des Menüs mit den WLAN-Einstellungen für OnStar wählen Sie **OnStar** aus.

Eine detaillierte Beschreibung finden Sie in der Betriebsanleitung.

Grundsätzliche Bedienung

Grundsätzliche Bedienung	14
Menübedienung	16
Tastaturen	17
Favoriten	19
Kontakte	23
Klangeinstellungen	27
Lautstärkeinstellungen	28
Systemeinstellungen	28

Grundsätzliche Bedienung

Das zentrale Display ist mit einer berührungsempfindlichen Oberfläche ausgestattet, die eine direkte Interaktion über den Bildschirm ermöglicht.

Schaltfläche ↵

↵ auswählen, um zur nächsthöheren Menüebene zurückzukehren.

Bildschirmtaste „Beenden“

Um das derzeit aktive Menü zu verlassen, **Exit** wählen.

Eine Schaltfläche oder einen Menüpunkt auswählen oder aktivieren

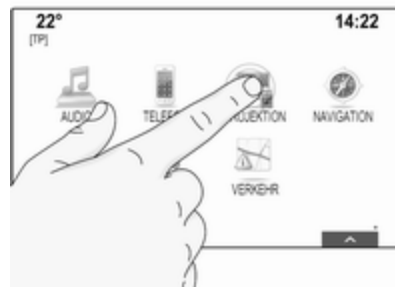

Berühren Sie eine Schaltfläche oder einen Menüpunkt.

Daraufhin wird entweder die entsprechende Systemfunktion aktiviert, eine Meldung angezeigt oder ein Untermenü mit weiteren Optionen aufgerufen.

Hinweis

In den folgenden Kapiteln werden die Bedienschritte zum Auswählen und Aktivieren einer Schaltfläche oder eines Menüpunktes über den

Touchscreen wie folgt beschrieben: „wählen Sie <Schaltfläche>/<Menüpunkt> aus“.

Elemente verschieben



Berühren Sie das zu verschiebende Element so lange, bis eine Rahmenmarkierung um das Symbol angezeigt wird. Den Finger an die gewünschte Stelle bewegen und das Element loslassen.

Hinweis

Gleichmäßigen Druck ausüben und den Finger mit gleichmäßiger Geschwindigkeit bewegen.

Die anderen Elemente werden automatisch neu angeordnet.

Drücken Sie auf  am Bedienfeld, um den Bearbeitungsmodus zu verlassen.

Hinweis

In den folgenden Kapiteln werden die Bedienschritte zum Verschieben eines Bildelementes über den Bildschirm auf folgende Weise beschrieben: „...ziehen Sie das Symbol...“ oder „...ziehen Sie den Menüpunkt...“.

In Listen blättern





Wenn nicht alle Elemente auf dem Bildschirm angezeigt werden können, muss ein Bildlauf durch die Liste ausgeführt werden.

Zum Durchblättern einer Liste mit Menüeinträgen stehen folgende Methoden zur Verfügung:

- Einen Finger an einer beliebigen Stelle auf dem Bildschirm positionieren und nach oben oder unten streichen.

Hinweis

Gleichmäßigen Druck ausüben und den Finger mit gleichmäßiger Geschwindigkeit bewegen.

-  oder  oben/unten an der Bildlaufleiste berühren.
- Schieben Sie den Schieberegler der Bildlaufleiste mit dem Finger nach oben/unten.
- Bei alphabetisch geordneten Listen berühren Sie den entsprechenden Buchstaben auf der vertikalen Tastatur. Die entsprechende Position innerhalb der Liste wird angezeigt.

Berühren Sie den Listentitel, um zum Listenanfang zurückzukehren.

Hinweis

In den folgenden Kapiteln werden die Bedienschritte zum Ausführen eines Bildlaufs in ein Listenelement über den Bildschirm auf folgende Weise beschrieben: „...blättern Sie zum <Listeneintrag>“.

Menübedienung

Startbildschirm



Auf den zentralen Display wird der Startbildschirm angezeigt.

Der Startbildschirm bietet Zugriff auf alle installierten Anwendungen.

Zur Personalisierung des Startbildschirms das betreffende Symbol an die gewünschte Position ziehen. Das Symbol loslassen, um es an der Position abzulegen. Drücken Sie auf  am Bedienfeld, um den Bearbeitungsmodus zu verlassen.

Hinweis

Wenn eine zweite Startseite verfügbar ist, können die Symbole auf beiden Seiten positioniert werden. Das Symbol an den rechten Bildschirmrand ziehen, um zur nächsten Seite zu blättern.

Anwendungsleiste



Die Anwendungsleiste befindet sich oben in der Mitte des Bildschirms und kann von allen Hauptmenüs aus geöffnet werden.

In der Anwendungsleiste können drei bis fünf Anwendungssymbole gespeichert werden.

Bestimmte Anwendungssymbole werden an die aktuelle Situation angepasst, beispielsweise um anzuzeigen, dass Sie einen Telefonanruf verpasst haben.

Die Anwendungsleiste kann durch Ziehen von Elementen in oder aus der Anwendungsleiste personalisiert werden.

Interaktionsauswahlleiste

Die Interaktionsauswahlleiste befindet sich unten am Bildschirm und kann von allen Hauptmenüs aus geöffnet werden.



Über die Interaktionsauswahlleiste können Sie die verschiedenen Ansichten innerhalb einer Anwendung ändern oder anwendungsspezifische Aktionen ausführen, beispielsweise eine Sprachsteuerungssitzung starten.

Zur Anzeige des ausgeblendeten Interaktionsauswahlleiste wählen Sie  unten im Bildschirm aus.

Meldungen

Bei einem Systemereignis, vor dem Ausführen einer Systemfunktion oder im Falle eines externen Auslösers wie einem eingehenden Anruf kann eine Meldung angezeigt werden.

Eine der verfügbaren Optionen auswählen.

Die meisten Meldungen werden nach einer bestimmten Zeit automatisch geschlossen, wenn sie ignoriert werden. Meldungen, die nicht automatisch geschlossen werden, werden so lange angezeigt, bis sie bestätigt werden oder der entsprechende Auslöser nicht mehr gültig ist.

Tastaturen

Tastatur

Buchstabentastatur:



Symboltastatur:



Die Darstellung des Tastaturmenüs hängt von der aktuell aktiven Anwendung bzw. Funktion ab.

Um zur Symboltastatur zu wechseln, **Sym** wählen.

Um zur Buchstabentastatur zu wechseln, **ABC** wählen.

Zeichen eingeben

Zur Eingabe eines Zeichens berühren Sie die entsprechende Bildschirm-taste. Die Zeicheneingabe erfolgt mit dem Loslassen der Taste.

Eine Buchstaben-Bildschirmtaste länger berühren, um die verknüpften Buchstaben in einem Popup-Menü anzuzeigen. Loslassen und dann den gewünschten Buchstaben wählen.

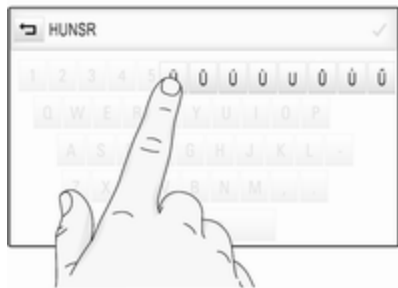

Zum Bestätigen der Eingabe die entsprechende Bestätigungstaste auf dem Display auswählen.

Automatisches Vervollständigen

Eine bereits eingegebene Zeichenfolge wird im System gespeichert und kann von der automatischen Vervollständigungsfunktion wieder aufgerufen werden.

Sobald ein Zeichen (Buchstaben oder) eingegeben wird, wird die automatische Vervollständigungsfunktion aktiviert. Jedes weitere eingegebene Zeichen wird beim Suchen nach übereinstimmenden Zeichenfolgen berücksichtigt, so dass die Liste der Übereinstimmungen ständig reduziert wird.

Neben den eingegebenen Zeichen ✓ auswählen, um eine Liste aller Übereinstimmungen anzuzeigen.

Hinweis

Über der Bildschirmtaste ✓ wird die Anzahl der verfügbaren Optionen angezeigt. Die Zahl ändert sich mit der Anzahl der gefundenen Übereinstimmungen.

Den entsprechenden Listeneintrag auswählen. Die Tastatur wird erneut angezeigt. Im Eingabefeld wird der entsprechende Listeneintrag angezeigt.

Text bearbeiten

Zum Positionieren des Cursors die entsprechende Stelle im Text berühren. Die Änderungen eingeben.

Je nach Anwendung × drücken, um einzelne Zeichen zu löschen. × länger berühren, um alle Zeichen zu löschen.

Die entsprechende Taste auf dem Bestätigungsbildschirm auswählen, um die Eingabe zu bestätigen.

Groß-/Kleinschreibung

In den meisten Fällen können nur Großbuchstaben eingegeben werden.

Bei Zeichenerkennung mit Unterscheidung nach Groß- und Kleinschreibung wird zusätzlich die Schaltfläche **Umschalttaste** auf dem Display angezeigt.

Zum Aktivieren der Umschaltfunktion, um einen Buchstaben in Großbuchstaben einzugeben, **Umschalttaste** auswählen.

Nach der Eingabe eines Buchstabens wird die Funktion automatisch deaktiviert.

Ziffernblock

Wenn nur eine Nummer oder ein PIN-Code eingegeben werden soll, wird ein Ziffernblock eingeblendet. Die

Darstellung des Ziffernblockmenüs hängt von der aktuell aktiven Anwendung bzw. Funktion ab.



Eine detaillierte Beschreibung der Vorgehensweise zum Eingeben von Zeichen und Bearbeiten des eingegebenen Texts finden Sie weiter oben.

Favoriten

Verschiedene Informationen können als Favoriten gespeichert werden, unter anderem:

- Radiosender
- Musiktitel

- Alben oder Interpreten
- Telefonnummern
- Ziele und Routen
- Sonderziele
- Kontakteinträge
- Klangeinstellungen
- Anwendungen des Startbildschirms



Es stehen 60 einzelne Favoritenpositionen zur Verfügung, wobei jeweils fünf Favoriten pro Zeile dargestellt werden.

Es kann zwischen einer einzeligen und einer dreizeiligen Favoritenanzeige ausgewählt werden.

Ist eine Favoritenposition belegt, trägt die Favoritentaste die Bezeichnung des entsprechenden Favoriten. Leere Favoritenpositionen sind mit ihrer Positionsnummer (1 bis 60) gekennzeichnet.

Favoriten anzeigen

Auf die Favoritenliste kann von allen Menüs aus zugegriffen werden.

So zeigen Sie eine Zeile mit Favoriten an, wenn keine Interaktionsauswahleiste unten im Bildschirm angezeigt wird:

∧ auswählen.



Um eine Zeile mit Favoriten anzuzeigen, wenn auf dem Bildschirm eine Interaktionsauswahlleiste angezeigt wird:

Die Finger auf der Interaktionsauswahlleiste positionieren und nach oben bewegen, bis eine Favoritenzeile sichtbar ist.

Hinweis

Gleichmäßigen Druck ausüben und den Finger mit gleichmäßiger Geschwindigkeit bewegen.

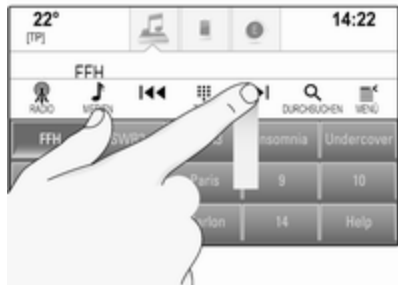

Um drei Zeilen mit Favoriten anzuzeigen, ziehen Sie die Favoritenliste weiter nach oben.

In Favoritenseiten blättern

Die Favoritenseite kann in der Ansicht mit einer Zeile oder mit drei Zeilen angezeigt werden. Um die Favoritenseiten durchzublätern, legen Sie den Finger auf eine beliebige Stelle der Favoritenseite und bewegen Sie ihn nach links oder rechts.

Die nächste bzw. vorige Favoritenseite wird angezeigt.

Hinweis

Gleichmäßigen Druck ausüben und den Finger mit gleichmäßiger Geschwindigkeit bewegen.

Wenn der Anfang oder das Ende der Favoritenseiten erreicht ist, beginnt die Anzeige wieder mit der letzten bzw. ersten Seite.

Hinweis

Unten am Bildschirm befinden sich Markierungen, die die Anzahl der Favoritenseiten und die aktuell angezeigte Seitennummer darstellen. Die Anzahl der Markierungen hängt von der ausgewählten Ansicht

ab (in der einzelzeiligen Ansicht sind mehr Seiten verfügbar als in der dreizeiligen Ansicht).

Favoriten speichern

Favoriten können über den Startbildschirm, die Audioanwendung, die Navigationsanwendung oder die Telefonanwendung gespeichert werden.

Die Favoritenliste einblenden und zur entsprechenden Favoritenseite blättern.

Berühren Sie die entsprechende Favoritentaste auf dem Bildschirm mehrere Sekunden lang.

Wenn auf dem Bildschirm nur ein speicherbares Element angezeigt wird, erklingt ein Signalton und das Element wird unter der entsprechenden Taste gespeichert.

Wenn sich auf dem Bildschirm mehrere speicherbare Elemente befinden, wird die Favoritenseite reduziert und das zuvor verwendete Menü erneut angezeigt. Das Element auswählen, das als Favorit gespeichert werden soll. Es erklingt ein

Signalton und das Element wird unter der entsprechenden Taste gespeichert.

Nachstehend finden Sie einige Beispiele zum Speichern von Favoriten.

Beispiel: Radiosender

Auf  drücken und im Startbildschirm **AUDIO** auswählen.

Um den gewünschten Wellenbereich zu aktivieren, wiederholt **RADIO** in der Interaktionsauswahlleiste wählen.

Den Sender suchen, der als Favorit gespeichert werden soll ⇨ 33.

Um den Sender als Favorit zu speichern, die Favoritenliste einblenden und zur entsprechenden Favoritenliste blättern.

Berühren Sie die entsprechende Favoritentaste am Bildschirm so lange, bis ein Piepton ertönt. Der Sender wird als Favorit gespeichert.

Beispiel: Album

Auf  drücken und im Startbildschirm **AUDIO** auswählen. Mehrfach **MEDIEN** in der Interaktionsauswahlleiste wählen, bis die gewünschte Audioquelle aktiv ist.

DURCHSUCHEN wählen, um das Menü Browsen zu aktivieren, und dann **ALBEN** wählen ⇨ 39.

Um eines der Alben als Favorit zu speichern, die Favoritenliste einblenden und zur entsprechenden Favoritenseite blättern.

Berühren Sie die entsprechende Favoritentaste auf dem Bildschirm mehrere Sekunden lang. Die Favoritenseite wird reduziert und es wird erneut die Albumliste angezeigt.

Das Album auswählen, das als Favorit gespeichert werden soll. Das ausgewählte Album wird als Favorit gespeichert.

Beispiel: Ziel

Auf  drücken und im Startbildschirm **NAVIGATION** auswählen.

Wählen Sie **ZIEL**, danach **LETZTE** in der Interaktionsauswahlleiste und berühren Sie das gewünschte Ziel in der Liste ⇨ 53.

Um die Adresse als Favorit zu speichern, blenden Sie die Favoritenliste ein und blättern Sie zur entsprechenden Favoritenseite.

Berühren Sie die entsprechende Favoritentaste auf dem Bildschirm mehrere Sekunden lang. Die ausgewählte Adresse wird als Favorit gespeichert.

Beispiel: Telefonnummer

Auf  drücken und im Startbildschirm **TELEFON** auswählen.

TASTATUR auswählen und die zu wählende Nummer eingeben ⇨ 76.

Um die Nummer als Favorit zu speichern, die Favoritenliste einblenden und zur entsprechenden Favoritenliste blättern.

Berühren Sie die entsprechende Favoritentaste auf dem Bildschirm mehrere Sekunden lang. Die Nummer wird als Favorit gespeichert.

Favoriten abrufen

Zeigen Sie eine Favoritenseite an (siehe oben) und blättern Sie bei Bedarf zur gewünschten Favoritenseite.

Hinweis

Nicht verfügbare Favoriten werden abgeblendet dargestellt.

Wählen Sie die entsprechende Favoritentaste aus. Je nach ausgewähltem Favorit wird ein Radiosender oder ein Titel wiedergegeben, ein Telefonanruf gestartet, eine Route berechnet oder eine Anwendung gestartet.

Hinweis

Der aktive Favorit wird hervorgehoben.

Favoriten bearbeiten

Auf dem Startbildschirm

EINSTELLUNGEN, dann **Radio** und anschließend **Favoriten verwalten** auswählen. Eine dreizeilige Ansicht der Favoritenliste wird angezeigt. In der Interaktionsauswahlleiste werden die Bearbeitungsoptionen eingeblendet.



Favoriten umbenennen

Blättern Sie zur entsprechenden Favoritenseite.

Den Favoriten auswählen, der bearbeitet werden soll.

UMBENENNEN auswählen.

Eine Tastatur wird angezeigt. Im Eingabefeld und im Vorschaubereich wird die aktuelle Favoritenbeschriftung angezeigt.

Den neuen Beschriftungstext eingeben und **Speichern** wählen. Das System kehrt zu Favoritenseite zurück.

Unten am Bildschirm **^** auswählen, um die Interaktionsauswahlleiste einzublenden. Dann **FERTIG** auswählen, um zum Einstellungs-menü zurückzukehren.

Favoriten löschen

Blättern Sie zur entsprechenden Favoritenseite.

Den Favoriten auswählen, der gelöscht werden soll.

LÖSCHEN auswählen. Der Favorit und alle verknüpften Daten werden gelöscht.

FERTIG wählen, um zum Einstellungs-menü zurückzukehren.

Favoriten verschieben

Blättern Sie zur entsprechenden Favoritenseite.

Den zu verschiedenen Favoriten an die neue Position ziehen.

Um einen Favoriten an einer Position zu speichern, die auf der aktuellen Favoritenseite nicht sichtbar ist, den Eintrag auf das Symbol **<** bzw. **>** oben auf der Favoritenseite ziehen. Ein Bildlauf durch die Liste wird gestartet.

Zum Beenden des Bildlaufs zurück zum Favoritenseitenbereich navigieren.

FERTIG auswählen, um die Aktion zu bestätigen und zum Einstellungs-menü zurückzukehren.

Anzahl der angezeigten Favoriten festlegen

Auf  drücken und im Startbildschirm **EINSTELLUNGEN** auswählen. **Radio** und dann **Anzahl angezeigter Favoriten** auswählen.



Die gewünschte Anzahl anzuzeigender Favoriten aktivieren.

Hinweis

Wenn die Zahl der gespeicherten Favoriten die im Einstellungsmenü aktivierte Zahl überschreitet, werden die zusätzlich gespeicherten Favoriten nicht gelöscht, sondern lediglich von der Anzeige ausgeblendet. Sie können aktiviert werden, indem die Zahl der anzuzeigenden Favoriten erhöht wird.

Kontakte

Das Infotainment System bietet Zugriff auf zwei verschiedene Kontaktlisten:

- Kontaktlisten, die von einem Bluetooth-Gerät oder einer externen Quelle heruntergeladen wurden
- Fahrzeugkontaktliste

Hinweis

In der Fahrzeugkontaktliste können bis zu 1000 Kontakte gespeichert werden. Die Anzahl der Einträge in heruntergeladenen Kontaktlisten ist nicht beschränkt.

Welche Kontaktliste beim ersten Zugriff angezeigt wird, hängt von der aktiven Anwendung und den aktuell verbundenen Geräten ab.

Quelle ändern

Zur Auswahl einer Kontaktliste drücken Sie auf , öffnen Sie die Telefon- oder Navigationsanwendung und wählen Sie **KONTAKTE** in der Interaktionsauswahlleiste aus.

Auf der rechten Seite des Bildschirms **Kontaktliste wechseln** wählen. Eine Liste aller verfügbaren Quellen mit Kontakten wird angezeigt. Die aktuell aktive Kontaktliste ist mit dem Symbol  gekennzeichnet.



Die gewünschte Kontaktliste auswählen. Die entsprechende Liste wird angezeigt.

Hinweis

Das System speichert die in einer Anwendung ausgewählte Liste. Wenn eine Kontaktliste erneut aus dieser Anwendung aufgerufen wird, zeigt das System die zuvor ausgewählte Liste an.

Kontaktliste verwenden

Zur Auswahl einer Kontaktliste drücken Sie auf , öffnen Sie die Telefon- oder Navigationsanwendung und wählen Sie **KONTAKTE** in der Interaktionsauswahlleiste aus.

Navigationsanwendung:



Telefonanwendung:



Zum Anzeigen der Kontaktdetailansicht wählen Sie einen der Einträge in der Liste aus.

Die Kontaktdetailansicht kann folgende Informationen enthalten:

- Vorname und Nachname
- verschiedene Telefonnummern
- verschiedene E-Mail-Adressen
- verschiedene Adressen (z. B. privat und geschäftlich)
- in der Fahrzeug-Kontaktliste: Kategorieeintrag
- in der Fahrzeug-Kontaktliste: Bemerkungen
- für Sonderzieleinträge: Informationen zu Öffnungszeiten, Menü (z. B. eines Restaurants), Preise usw.

Hinweis

Die Sortierreihenfolge der Daten hängt von der aktiven Anwendung ab. In der Telefonanwendung werden beispielsweise zuerst die Telefonnummern angezeigt.

Den gewünschten Eintrag auswählen.

Neue Kontakte hinzufügen

Um Informationen aus den Anwendungsmenüs zur Fahrzeugkontaktliste hinzuzufügen, die entsprechende Anwendung öffnen.

Navigationanwendung: Ein Ziel auswählen oder eingeben ↻ 53. Die Zieldetailsansicht wird angezeigt.

Speichern auswählen. Ein Menü wird angezeigt.

Telefonanwendung: **LETZTE** auswählen. Neben der Telefonnummer, die zur Kontaktliste hinzugefügt werden soll, + auswählen. Ein Menü wird angezeigt.



Eine der Optionen auswählen.

Neuen Kontakt erstellen

Ein Menü zur Auswahl der Datenkategorie wird angezeigt.

Die entsprechende Datenkategorie für die zu speichernden Informationen auswählen, z. B. geschäftliche Adresse oder Mobiltelefon. Die Kontaktdetailsansicht wird angezeigt.

Hinweis

Die im neuen Menü angezeigten Datenkategorien entsprechen den zu speichernden Informationen. Wenn zum Beispiel eine Adresse gespeichert werden soll, werden in der Liste nur Adressfelder angezeigt.

Die Eingabe vervollständigen und **Speichern** auswählen, um den Kontakt zu speichern.

Zu bestehendem Kontakt hinzufügen

Die Fahrzeugkontaktliste wird angezeigt. Den gewünschten Kontakt auswählen.

Die Kontaktdetailsansicht wird angezeigt. Die hinzuzufügenden Informationen werden rechts am Bildschirm separat angezeigt.

Die entsprechende Datenkategorie für die zu speichernden Informationen auswählen, z. B. geschäftliche Adresse oder Mobiltelefon.

Wenn eine bereits ausgefüllte Datenkategorie ausgewählt wird, werden die vorhandenen Informationen überschrieben.

Speichern wählen, um die neuen Informationen zu speichern.

Kontakte bearbeiten

Zum Bearbeiten eines Kontakts die Kontaktliste des Fahrzeugs öffnen. Wählen Sie den gewünschten Kontakt in der Kontaktliste aus.

Auf der rechten Seite des Bildschirms **Kontakt bearbeiten** wählen.



Die Bearbeitungsansicht wird angezeigt.

Informationen ändern

Das zu ändernde Feld auswählen. Je nach ausgewähltem Feld wird die Tastatur oder der Ziffernblock angezeigt.

Die Änderungen eingeben ⇨ 17.

Speichern in der Kontaktdetailansicht auswählen, um die Änderungen zu speichern.

Neue Informationen hinzufügen

Das Feld auswählen, in das zusätzliche Informationen eingegeben werden sollen.

Wenn für eine bereits vorhandene Datenkategorie ein neues Feld erstellt werden soll, beispielsweise eine zweite Mobiltelefonnummer, im entsprechenden Datenfeld + auswählen.

Hinweis

Die Bildschirmtaste + wird nur angezeigt, wenn weitere Informationen zur entsprechenden Datenkategorie hinzugefügt werden können.

Je nach ausgewähltem Feld wird die Tastatur oder der Ziffernblock angezeigt ⇨ 17.

Die neuen Daten eingeben und vor dem Eingabefeld die Bildschirmtaste auswählen.

Speichern in der Kontaktdetailansicht auswählen, um die Änderungen zu speichern.

Kontakte löschen

Einzelnen Kontakt löschen

Zum Löschen eines einzelnen Kontakts die Kontaktliste des Fahrzeugs öffnen. Wählen Sie den gewünschten Kontakt in der Kontaktliste aus.

Auf der rechten Seite des Bildschirms **Kontakt bearbeiten** wählen.

Um einen Kontakteintrag mit allen verknüpften Installationen zu löschen, **Löschen** auswählen. Eine Bestätigungsmeldung wird angezeigt.

Die Meldung bestätigen. Der Eintrag wird gelöscht.

Löschen der gesamten Kontaktliste des Fahrzeugs

Zum Löschen der gesamten Kontaktliste des Fahrzeugs die Liste der Kontakte öffnen.

Auf der rechten Seite des Bildschirms **Kontaktliste wechseln** wählen. Eine Liste der verfügbaren Kontaktquellen wird angezeigt. Die aktuell aktive Kontaktliste ist mit dem Symbol ✓ gekennzeichnet.

Die Bildschirmtaste – neben **Fahrzeug** auswählen. Eine Bestätigungsmeldung wird angezeigt.

Die Meldung bestätigen, um die Liste zu löschen.

Kontaktlisten sortieren

Standardmäßig sind die Einträge in den Listen alphabetisch nach dem Vornamen geordnet. Wenn kein Vorname verfügbar ist, wird stattdessen der Nachname verwendet. Wenn weder ein Vor- noch ein Nachname verfügbar ist, wird eines der zuerst eingegebenen Zeichen als Sortierkriterium verwendet.

Wenn der Vor- und Nachname in verschiedenen Feldern gespeichert sind kann die Sortierreihenfolge geändert werden.

Sort. auswählen, um die Sortierreihenfolge zu ändern.

Die gewünschte Sortierreihenfolge auswählen. Die Liste wird entsprechend neu sortiert.

Klangeinstellungen

Im Klangeinstellungsmenü lässt sich die Klangcharakteristik einstellen. Das Menü ist über jedes Audio-Hauptmenü zugänglich.

Hinweis

Benutzerdefinierte Klangeinstellungen können als Favorit gespeichert werden. Ausführliche Beschreibung ⇨ 19.

Zum Öffnen des Klangeinstellungsmenüs im entsprechenden Audio-Hauptmenü **MENÜ** auswählen.

Klangeinstellungen auswählen.

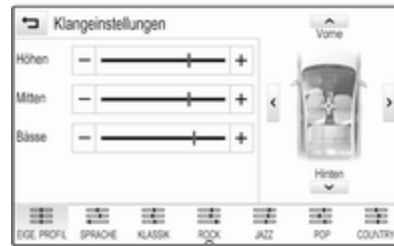

Höhen

Mit dieser Einstellung können die hohen Frequenzen der Audioquellen verstärkt oder gedämpft werden.

Die Einstellung kann durch wiederholtes Drücken auf – oder + geändert werden.

Alternativ können Sie auch den Schieber in den Einstellungen verschieben.

Mitten

Mit dieser Einstellung können die mittleren Frequenzen der Audioquelle verstärkt oder gedämpft werden.

Die Einstellungen können durch wiederholtes Drücken auf – oder + geändert werden.

Alternativ können Sie auch den Schieber in den Einstellungen verschieben.

Bässe

Mit dieser Einstellung können die tiefen Frequenzen der Audioquellen verstärkt oder gedämpft werden.

Die Einstellungen können durch wiederholtes Drücken auf – oder + geändert werden.

Alternativ können Sie auch den Schieber in den Einstellungen verschieben.

Balance und Fader

Auf der Abbildung rechts im Menü die Position im Fahrgastraum festlegen, für die der Klang optimiert werden soll.

Die Einstellungen können über \wedge , \vee , $<$ und $>$ geändert werden.

Um schnell zwischen den vorderen und hinteren Lautsprechern zu wechseln, oben und unten an der Fahrzeuggrafik **Vorne** bzw. **Hinten** auswählen.

Equalizer-Modi

In der Interaktionsauswahlleiste eine der Bildschirmtasten auswählen, um den Klang für bestimmte Musikstile zu optimieren.

Wenn Sie die Klangeinstellungen selbst vornehmen möchten **EIGE. PROFIL** auswählen.

Lautstärkeeinstellungen

Maximale Einschaltlautstärke

Auf ☰ drücken und im Startbildschirm **EINSTELLUNGEN** auswählen.

Durch die Liste blättern und **Radio** und dann **Maximale Einschaltlautstärke** auswählen.

Über $-$ oder $+$ die gewünschte Lautstärke einstellen.

Automatische Lautstärkeregelung

Auf ☰ drücken und im Startbildschirm **EINSTELLUNGEN** auswählen.

Durch die Liste blättern und **Radio** und dann **Automatische Lautstärkeanpassung** auswählen.

Um den Grad der Lautstärkeanpassung einzustellen, für **Automatische Lautstärkeanpassung** eine der verfügbaren Optionen auswählen.

Aus: Bei höherer Fahrgeschwindigkeit findet keine Lautstärkeanhebung statt.

Sehr stark: Bei höherer Fahrgeschwindigkeit wird die Lautstärke auf den Maximalwert angehoben.

Verkehrsdurchsagen-Lautstärke

Zur Anpassung der Lautstärke von Verkehrsdurchsagen legen Sie die gewünschte Lautstärke während einer aktiven Durchsage fest. Das System speichert die entsprechende Einstellung.

Systemeinstellungen

Über die Anwendung **EINSTELLUNGEN** können die verschiedensten Einstellungen und Anpassungen für das Infotainment System vorgenommen werden.



Uhrzeit und Datum

Auf drücken und im Startbildschirm **EINSTELLUNGEN** auswählen.

Zeit und Datum auswählen.

Uhrzeit einstellen

Zeit einstellen auswählen, um das entsprechende Untermenü zu öffnen.



Auto an der Unterseite des Bildschirms wählen. Entweder **Ein - RDS** oder **Aus - Manuell** aktivieren.

Wenn **Aus - Manuell** ausgewählt ist, können Sie die Stunden und Minuten durch Berühren von oder einstellen.

Berühren Sie **12-24 Std.** rechts am Bildschirm, um ein Uhrzeitformat auszuwählen.

Wenn 12-Stundenformat ausgewählt ist, wird eine dritte Spalte für die Einstellungen von Vormittag (AM) oder Nachmittag (PM) angezeigt. Die gewünschte Option auswählen.

Datum einstellen

Datum einstellen auswählen, um das entsprechende Untermenü zu öffnen.

Hinweis

Wenn die Datuminformationen automatisch eingestellt werden, ist dieser Menüpunkt nicht verfügbar.

Auto an der Unterseite des Bildschirms wählen. Entweder **Ein - RDS** oder **Aus - Manuell** aktivieren.

Wenn **Aus - Manuell** angewählt ist, das Datum durch Antippen von oder anpassen.

Uhrzeitanzeige

Uhrzeitanzeige auswählen, um das entsprechende Untermenü zu öffnen.

Um die Digitaluhranzeige in den Menüs zu deaktivieren, **Aus** auswählen.

Sprache

Auf drücken und im Startbildschirm **EINSTELLUNGEN** auswählen.

Die Liste durchsehen und **Sprache** auswählen.

Hinweis

Die aktive Sprache ist mit ✓ gekennzeichnet.

Durch die Liste blättern und die gewünschte Sprache auswählen.

Valet-Modus

Wenn der Valet-Modus aktiviert ist, werden alle Fahrzeugdisplays gesperrt und es können keine Änderungen am System vorgenommen werden.

Hinweis

Fahrzeugbezogene Meldungen und die Rückfahrkamera bleiben aktiviert.

System sperren

Auf  drücken und im Startbildschirm **EINSTELLUNGEN** auswählen.

Die Liste durchsehen und **Spermodus** auswählen. Eine Tastatur wird angezeigt.



Einen vierstelligen Code eingeben und dann **Bestätigen** wählen. Der Ziffernblock wird erneut angezeigt.

Um die erste Eingabe zu bestätigen, den vierstelligen Code erneut eingeben und **Sperren** auswählen. Das System ist gesperrt.

System entsperren

Das Infotainment System einschalten. Eine Tastatur wird angezeigt.



Einen entsprechenden vierstelligen Code eingeben und dann **Entsperren** wählen. Das System wird entsperrt.

Vergessener PIN-Code

Wenden Sie sich an Ihre Vertragswerkstatt, um den PIN-Code auf den Standardwert zurückzusetzen.

Display

Auf  drücken und im Startbildschirm **EINSTELLUNGEN** auswählen.

Die Liste durchsehen und **Display** auswählen.



Modus

Tag/Nacht auswählen, um das entsprechende Untermenü zu öffnen. Je nach Umgebungshelligkeit **Tag** oder **Nacht** auswählen.

Wenn **Auto** ausgewählt wird, passt das System automatisch das Display an.

Touchscreen kalibrieren

Touchscreen kalibrieren auswählen, um das entsprechende Untermenü zu öffnen.



Die Anweisungen auf dem Bildschirm befolgen und dabei die entsprechenden Punkte berühren. Der Touchscreen ist kalibriert.

Display ausschalten

Display ausschalten wählen, um die Anzeige auszuschalten.

Um das Display wieder einzuschalten, den Touchscreen berühren oder eine Taste am Bedienfeld drücken.

Werkseinstellungen wiederherstellen

Auf  drücken und im Startbildschirm **EINSTELLUNGEN** auswählen.

Die Liste durchsehen und **Werkseinstellungen wiederherstellen** auswählen.

Fahrzeugeinstellungen wiederherstellen

Fahrzeugeinstell. wiederherstellen auswählen, um alle Einstellungen der Fahrzeugpersonalisierung wiederherzustellen. Eine Warnmeldung wird angezeigt.

Wiederher. auswählen. Die Einstellungen werden zurückgesetzt.

Alle persönlichen Daten löschen

Alle privaten Daten löschen auswählen, um folgende Daten zu löschen:

- gekoppelte Bluetooth-Geräte
- gespeicherte Telefonbücher
- Fahrzeugkontaktliste
- Ziellisten
- Favoriten

Eine Warnmeldung wird angezeigt.

Löschen auswählen. Die Daten werden gelöscht.

Radioeinstellungen wiederherstellen

Radioeinstellungen wiederherstellen auswählen, um folgende Daten zurückzusetzen:

- Klangeinstellungen
- Lautstärkeinstellungen
- Spracheinstellungen
- Anwendungsleiste
- Kontaktquellen

Eine Warnmeldung wird angezeigt.

Wiederher. auswählen. Die Einstellungen werden zurückgesetzt.

Softwareinformationen

Auf  drücken und im Startbildschirm **EINSTELLUNGEN** auswählen.

Die Liste durchsehen und **Software-Informationen** auswählen.



Eine Liste der Versionsnummern aller im System geladenen Elemente wird angezeigt.

Systemaktualisierung

Kontaktieren Sie zur Aktualisierung Ihrer Systemsoftware bitte Ihre Werkstatt.

Radio

Benutzung	33
Sendersuche	33
Radio Data System (RDS)	34
Digital Audio Broadcasting	36

Benutzung

Die Radiofunktion ist Bestandteil der **AUDIO**-Anwendung.



Aktivierung der Radiofunktion

Auf drücken und im Startbildschirm **AUDIO** auswählen. In der Interaktionsauswahlleiste **RADIO** wählen.

Auswählen des Wellenbereiches

RADIO wiederholt wählen, um zwischen den verschiedenen Wellenbereichen zu wechseln.

Sendersuche

Automatische Sendersuche

◀◀ bzw. ▶▶ drücken, um den vorigen bzw. nächsten Titel abzuspielen.

Manuelle Sendersuche

◀◀ oder ▶▶ drücken und halten. Die entsprechende Schaltfläche loslassen, wenn die gewünschte Frequenz fast erreicht wurde.

Sender einstellen

In der Interaktionsauswahlleiste **TUNE** wählen. Eine Tastatur wird angezeigt.



Das Feld **Frequenzeingabe** berühren und die gewünschte Frequenz eingeben. Die Eingabe bestätigen.

Senderlisten

In den Senderlisten stehen alle empfangbaren Radiosender im aktuellen Empfangsbereich zur Auswahl.

Um die Senderliste des derzeit aktiven Wellenbereichs anzuzeigen, **DURCHSUCHEN** in der Interaktionsauswahlleiste wählen.

Die Senderliste wird angezeigt.



Hinweis

Der aktuell empfangene Sender ist hervorgehoben.

Die Liste durchsehen und das gewünschte Listenelement auswählen.

Kategorienlisten

Zahlreiche RDS- ⇨ 34 und DAB-Sender ⇨ 36 strahlen einen PTY-Code aus, der den Typ des gesendeten Programms angibt (z. B. Nachrichten). Bei einigen Sendern wird der PTY-Code außerdem abhängig vom gerade gesendeten Inhalt geändert.

Das Infotainment System speichert diese Sender nach Programmtyp geordnet in der entsprechenden Kategorienliste.

Hinweis

Der Listeneintrag **Kategorien** ist nur in den Wellenbereichen FM und DAB verfügbar.

Wählen Sie **MENÜ** in der Interaktionsauswahlleiste, um das entsprechende Wellenbereichsmenü zu öffnen, und wählen Sie **Kategorien** aus.

Eine Liste der aktuell verfügbaren Programmtypkategorien wird angezeigt.

Gewünschte Kategorie auswählen. Es wird eine Liste der Sender angezeigt, die ein Programm des gewählten Typs ausstrahlen.

Wählen Sie den gewünschten Sender aus.

Senderliste aktualisieren

Falls die in einer wellenbereichsspezifischen Senderliste gespeicherten Sender nicht länger empfangen werden können, **Senderliste aktualisieren** auswählen.

Hinweis

Bei der Aktualisierung einer wellenbereichsspezifischen Senderliste wird auch die entsprechende Kategorienliste aktualisiert.

Auf dem Bildschirm wird **Sender aktualisieren** angezeigt, bis die Suche abgeschlossen ist.

Radio Data System (RDS)

RDS ist ein von FM-Sendern angebotener Dienst, der das Auffinden des gewünschten Senders und dessen störungsfreien Empfang erheblich verbessert.

Vorteile von RDS

- Auf dem Display wird statt der Frequenz der Programmname des eingestellten Senders angezeigt.
- Während der Sendersuche stellt das Infotainment System ausschließlich RDS-Sender ein.
- Das Infotainment System stellt mittels AF (Alternative Frequenz) stets die am besten zu empfangende Sendefrequenz des eingestellten Senders ein.
- Das Infotainment System zeigt abhängig vom empfangenen Sender Radiotext an, der z. B. Informationen zum aktuellen Programm umfassen kann.

RDS-Einstellungen

Zur Konfiguration der RDS-Einstellungsoptionen die Radiofunktion aktivieren und das FM-Frequenzband auswählen. In der Interaktionsauswahlleiste wählen Sie **MENÜ** aus, um das FM-Menü anzuzeigen.



RDS

RDS - Ein oder **RDS - Aus** einstellen.

Verkehrsfunk (TP)

Verkehrsfunksender sind RDS-Sender, die Verkehrsnachrichten senden. Bei eingeschaltetem Verkehrsfunk wird die Wiedergabe der derzeit aktiven Funktion für die Dauer der Verkehrsdurchsage unterbrochen.

Bei aktiviertem Verkehrsfunk wird in der obersten Zeile aller Hauptmenüs **[TP]** angezeigt. Wenn der aktuelle Sender kein Verkehrsfunksender ist oder eine andere Medienquelle wiedergegeben wird, wird **[]** ange-

zeigt und es wird automatisch ein Suchlauf nach dem nächsten Verkehrsfunksender gestartet. Sobald ein Verkehrsfunksender gefunden wird, leuchtet **[TP]** auf. Wenn kein Verkehrsfunksender gefunden wird, wird weiterhin **[]** angezeigt.

Wenn der betreffende Verkehrsfunksender eine Verkehrsdurchsage ausstrahlt, wird eine Meldung angezeigt.

Um die Ansage zu unterbrechen und zur zuvor aktiven Funktion zurückzukehren, die Meldung schließen.

Traffic Program (TP) - Ein oder **Traffic Program (TP) - Aus** einstellen.

Region

Manchmal strahlen RDS-Sender auf verschiedenen Frequenzen regional unterschiedliche Programme aus.

Wenn die Regionalisierung eingeschaltet ist, werden bei Bedarf alternative Frequenzen mit denselben regionalen Programmen ausgewählt. Falls die Regionalisierung ausgeschaltet ist, werden alternative

Frequenzen der Sender ohne Rücksicht auf regionale Programme ausgewählt.

Region - Ein oder **Region - Aus** einstellen.

Digital Audio Broadcasting

DAB überträgt Radiosender digital.

Vorteile von DAB

- DAB-Sender werden durch den Programmnamen und nicht durch die Sendefrequenz gekennzeichnet.
- Mit DAB können mehrere Radioprogramme (Dienste) auf einem einzigen Ensemble gesendet werden.
- Neben hochqualitativen Audiodiensten, ist DAB auch in der Lage programmspezifische Daten und eine Vielfalt an anderen Datendiensten einschließlich Reise- und Verkehrsinformationen zu übertragen.
- Solange der DAB-Empfänger das vom Rundfunksender ausgestrahlte Signal auffangen kann

(auch wenn das Signal sehr schwach ist), ist die Audiowiedergabe sichergestellt.

- Bei einem schlechten Empfang wird die Lautstärke automatisch verringert, um die Wiedergabe unangenehmer Geräusche zu vermeiden.
Falls das DAB-Signal zu schwach ist, um vom Empfänger aufgefangen zu werden, wird der Empfang vollständig unterbrochen. Dies kann durch Aktivieren von **DAB-zu-DAB-Umschalten** und/oder **DAB-zu-FM-Umschalten** im DAB-Menü verhindert werden (siehe unten).
- Die Überlagerung von Sendern benachbarter Frequenzen (ein Phänomen, das für den AM- und FM-Empfang typisch ist) findet bei DAB nicht statt.
- Falls das DAB-Signal von natürlichen Hindernissen oder Gebäuden reflektiert wird, verbessert sich die Empfangsqualität von DAB, wohingegen sich der AM-

oder FM-Empfang in solchen Fällen in beträchtlichem Maße verschlechtert.

- Wenn der DAB-Empfang aktiviert ist, bleibt die FM-Tuner des Infotainment Systems im Hintergrund aktiv und sucht ständig nach den besten empfangbaren FM-Sendern. Wenn TP ⇨ 34 aktiviert ist, werden Verkehrsdurchsagen des FM-Senders mit dem besten Empfang ausgegeben. Die TP-Funktion deaktivieren wenn der DAB-Empfang nicht durch FM-Verkehrsansagen unterbrochen werden soll.

DAB-Einstellungen

Zur Konfiguration der DAB-Einstellungsoptionen die Radiofunktion aktivieren und das DAB-Frequenzband auswählen. Wählen Sie in der Interaktionsauswahlleiste **MENÜ** aus, um das DAB-Menü anzuzeigen.

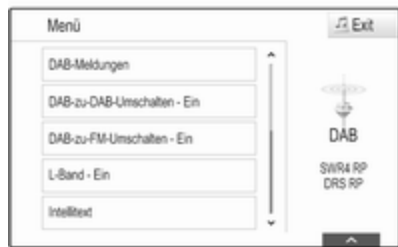

DAB-Ansagen

Neben ihren Musikprogrammen strahlen zahlreiche DAB-Sender auch verschiedene Arten von Meldungen aus. Wenn einige oder alle dieser Kategorien aktiviert sind, wird der momentan empfangene DAB-Dienst im Falle einer Meldung in dieser Kategorie unterbrochen.

DAB-Meldungen auswählen, um die DAB-Kategorienliste anzuzeigen.

Die gewünschten Kategorien auswählen. Die ausgewählten Kategorien sind mit ✓ gekennzeichnet.

Hinweis

DAB-Mitteilungen können nur empfangen werden, wenn der DAB-Wellenbereich aktiviert ist.

DAB-DAB-Linking

Wenn diese Funktion aktiviert ist, schaltet das Gerät zum selben Dienst (Programm) eines anderen DAB-Ensembles (sofern verfügbar) um, falls das DAB-Signal zu schwach für den Empfänger ist.

DAB-zu-DAB-Umschalten - Ein oder **DAB-zu-DAB-Umschalten - Aus** einstellen.

DAB-FM-Linking

Wenn diese Funktion aktiviert ist, schaltet das Gerät zum entsprechenden FM-Sender des aktiven DAB-Dienstes (sofern verfügbar) um, falls das DAB-Signal zu schwach für den Empfänger ist.

DAB-zu-FM-Umschalten - Ein oder **DAB-zu-FM-Umschalten - Aus** einstellen.

L-Band

Wenn **L-Band** aktiviert ist, empfängt das Infotainment System einen zusätzlichen Frequenzbereich. Die Frequenzen für L-Band umfassen terrestrische und Satellitenradiofrequenzen (1452–1492 MHz).

L-Band - Ein oder **L-Band - Aus** einstellen.

Intellitext

Die Funktion **Intellitext** ermöglicht es Ihnen, zusätzliche Informationen wie Meldungen, Finanzinformationen, Sport oder Nachrichten zu empfangen.

Eine der Kategorien und dann eine der Optionen auswählen, um Detailinformationen anzuzeigen.

Externe Geräte

Allgemeine Informationen	38
Audio abspielen	39
Filme abspielen	40
Smartphone-Apps nutzen	41
Apps nutzen	42

Allgemeine Informationen

In der Mittelkonsole befindet sich ein USB-Anschluss für externe Geräte.

Hinweis

Der USB-Anschluss muss immer sauber und trocken gehalten werden.

USB-Anschluss

Am USB-Anschluss kann ein MP3-Player, ein USB-Gerät oder ein Smartphone angeschlossen werden.

Auf diesen Geräten gespeicherte Musikdateien und Filme können über das Infotainment System wiedergegeben werden.

Bei Anschluss an die USB-Buchse können die oben angeführten Geräte über die Bedienelemente und Menüs des Infotainment Systems gesteuert werden.

Hinweis

Das Infotainment System unterstützt nicht alle Zusatzgeräte. Die Kompatibilitätsliste finden Sie auf unserer Website.

Gerät an-/abschließen

Das USB-Speichergerät an den USB-Anschluss anschließen.

Hinweis

Wenn ein USB-Gerät angeschlossen wird, das nicht gelesen werden kann, wird eine entsprechende Fehlermeldung angezeigt und das Infotainment System kehrt automatisch zur vorigen Funktion zurück.

Zum Trennen des USB-Geräts zunächst eine andere Funktion auswählen und dann das USB-Speichergerät trennen.

Achtung

Das Gerät während der Wiedergabe nicht entfernen. Dies könnte das Gerät oder das Infotainment System beschädigen.

Bluetooth

Geräte, die die Bluetooth-Musikprofile A2DP und AVRCP unterstützen, können kabellos mit dem Infotainment System verbunden werden.

Auf diesen Geräten gespeicherte Musikdateien können über das Infotainment System wiedergegeben werden.

Gerät an-/abschließen

Ausführliche Beschreibung der Bluetooth-Verbindung ↗ 73.

Bluetooth-Geräteverwaltung

Zum Wechseln des Bluetooth-Geräts **MENÜ** in der Interaktionsauswahleiste auswählen.

Bluetooth-Geräte verwalten auswählen, um die Geräteliste anzuzeigen.

Ausführliche Beschreibung ↗ 73.

Dateiformate

Es werden nur Geräte unterstützt, die im Dateiformat FAT32, NTFS oder HFS+ formatiert sind.

Hinweis

Manche Dateien werden unter Umständen nicht fehlerfrei abgespielt. Dies kann an einem anderen Aufzeichnungsformat oder am Zustand der Datei liegen.

Dateien aus Online-Shops, auf die Digital Rights Management (DRM) angewendet wurde, können nicht wiedergegeben werden.

Das Infotainment System kann folgende Arten von Audio- und Filmdateien von externen Geräten abspielen.

Audiodateien

Die abspielbaren Formate für Audio-dateien sind MP3, WMA, AAC, M4A und AIF.

Bei der Wiedergabe von Dateien mit ID3-Tags kann das Infotainment System Informationen wie etwa den Namen und Interpreten des jeweiligen Titels anzeigen.

Filmdateien

Die abspielbaren Formate für Filmdateien sind AVI, MPG, MP4, XVID und WMV.

Übliche Audio- und Videokombinationen für Mobilgeräte werden allgemein unterstützt.

Audio abspielen

Wiedergabe starten

Wenn nicht verbunden, Gerät verbinden ↗ 38.

Auf  drücken und im Startbildschirm **AUDIO** auswählen.

Mehrfach **MEDIEN** in der Interaktionsauswahleiste wählen, um die gewünschte Medienquelle zu aktivieren.

Beispiel: USB-Hauptmenü.



Funktionstasten

Wiedergabe anhalten

|| wählen, um die Wiedergabe zu unterbrechen.

► wählen, um die Wiedergabe fortzusetzen.

Zum vorigen oder nächsten Titel springen

◀◀ bzw. ▶▶ auswählen, um den vorigen bzw. nächsten Titel abzuspielen.

Schneller Vor- oder Rücklauf

Berühren Sie ◀◀ oder ▶▶ länger, um schnell zurück- oder vorzuspulen.

Alternativ können Sie auch den Schieber auf der Zeitleiste verschieben (nur bei USB).

Durchsuchen

Zum Anzeigen des Fensters „Durchsuchen“ in der Interaktionsauswahlleiste **DURCHSUCHEN** auswählen.



PLAYLISTS, INTERPRET, ALBUM, TITEL, GENRE oder **MEHR. MEHR** auswählen. umfasst die folgenden zusätzlichen Kategorien: **Ordneransicht, Podcasts, Hörbücher, Videos** und **Komponisten**.

Die Kategorien durchsuchen, bis der gewünschte Titel gefunden wurde. Den Titel auswählen, um die Wiedergabe zu starten.

Wiedergabereihenfolge

Wenn **Zufallswiedergabe** aktiviert ist, werden die Titel des aktiven Geräts in zufälliger Reihenfolge wiedergegeben.

Hinweis

Bei der USB-Wiedergabe hängt die Funktionsweise der zufälligen Wiedergabe vom ausgewählten Filtermodus ab (nach Album, Interpret, Genre usw.).

Zum Anzeigen des entsprechenden Audiomenüs wählen Sie in der Interaktionsauswahlleiste **MENÜ** aus.

Zufallswiedergabe - Ein oder **Zufallswiedergabe - Aus** einstellen.

Filme abspielen

Videowiedergabe starten

Gerät anschließen ⇨ 38.

Auf drücken und im Startbildschirm **AUDIO** auswählen.

Mehrfach **MEDIEN** in der Interaktionsauswahlleiste wählen, um die gewünschte Medienquelle zu aktivieren.

DURCHSUCHEN und dann **MEHR** auswählen. **Videos** und dann die gewünschte Video-Datei wählen. Die Videowiedergabe wird gestartet.

Hinweis

Videos können nur bei betätigter Parkbremse wiedergegeben werden.



Funktionstasten

Wiedergabe anhalten

⏸ wählen, um die Wiedergabe zu unterbrechen.

▶ wählen, um die Wiedergabe fortzusetzen.

Zur vorigen oder nächsten Datei springen

⏮ bzw. ⏭ auswählen, um die vorigen bzw. nächsten Video-Datei abzuspielen.

Schneller Vor- oder Rücklauf

Berühren Sie ⏮ oder ⏭ länger, um schnell zurück- oder vorzuspulen.

Alternativ können Sie auch den Schieber auf der Zeitleiste verschieben.

Videomenü

Zum Anzeigen des Videomenüs in der Interaktionsauswahlleiste **MENÜ** auswählen.

Smartphone-Apps nutzen

Die Mobiltelefonprojektionsanwendungen Apple CarPlay™ und Android Auto™ zeigen ausgewählte Apps Ihres Smartphones auf dem Infotainment-Bildschirm an und können direkt über die Infotainment-Bedienelemente bedient werden.

Überprüfen Sie beim Gerätehersteller, ob diese Funktion mit Ihrem Smartphone kompatibel ist und ob die Anwendung in dem Land verfügbar ist, in dem Sie gerade aufhalten.

Vorbereitung des Smartphones

Android-Mobiltelefon: Laden Sie die App Android Auto vom Google Play™ Store auf Ihr Smartphone.

iPhone®: Sicherstellen, dass Siri® auf dem Smartphone aktiviert ist.

Mobiltelefonprojektion in den Systemeinstellungen aktivieren

🏠 drücken und dann im Startbildschirm **EINSTELLUNGEN** auswählen.

Blättern Sie durch die Liste und wählen Sie **Apple CarPlay** bzw. **Android Auto** aus, um das Untermenü zu öffnen.

Überprüfen Sie ob die betreffende Anwendung aktiviert ist.

Mit **Geräte verwalten** können Sie eine Liste aller für diese Funktion registrierten Geräte anzeigen.

Mobiltelefon verbinden

Schließen Sie das Smartphone an den USB-Anschluss an ➔ 38.

Mobiltelefonprojektion starten

Um die Mobiltelefonprojektion zu starten, drücken Sie auf  und wählen Sie **PROJEKTION**.

Hinweis

Wird die Anwendung vom Infotainment System erkannt, wechselt das Anwendungssymbol eventuell zu **Apple CarPlay** oder **Android Auto**.

Zum Starten der Funktion können Sie alternativ  einige Sekunden gedrückt halten.

Der angezeigte Bildschirm für die Mobiltelefonprojektion ist von Ihrem Smartphone und der Softwareversion abhängig.

Rückkehr zum Infotainment-Bildschirm

 drücken.

Apps nutzen

Über die **SHOP**-Anwendung können externe Apps zum Infotainment System heruntergeladen werden.

Benutzerregistrierung

Beim ersten Starten der **SHOP**-Anwendung ist eine Benutzerregistrierung erforderlich.

 drücken und dann **SHOP** auswählen.

Die Anweisungen auf dem Bildschirm befolgen:

1. Den Registrierungsprozess starten.
2. Vor- und Nachnamen eingeben.
3. Land wählen.
4. Die Nutzungsbedingungen und Datenschutzerklärung akzeptieren.

Hinweis

Um die Nutzungsbedingungen und/oder die Datenschutzerklärung zu lesen, den Text auf dem Bildschirm anzeigen oder an die eigene E-Mail-Adresse senden.

Nach Abschluss des Registrierungsprozesses wird die Hauptseite der Shop-App angezeigt.

Hinweis

Die im App-Shop verfügbaren Apps können nur heruntergeladen werden wenn das Infotainment System mit dem Internet verbunden ist.

Internetverbindung

Eine Internetverbindung über den fahrzeuginternen OnStar WLAN-Hotspot oder über ein externes Gerät wie ein Smartphone ist erforderlich.

 drücken und dann

EINSTELLUNGEN auswählen.

WLAN auswählen, um das **WLAN**-Menü anzuzeigen.

Sicherstellen, dass **WLAN** aktiviert ist.

WLAN-Netzwerke verwalten wählen, um ein Untermenü für Internetverbindungen anzuzeigen. **Weiteres Netzwerk hinzufügen** auswählen und eine neue Verbindung herstellen. Die Anweisungen auf dem Bildschirm befolgen.

Apps herunterladen

Externe Apps müssen zuerst zum Infotainment System heruntergeladen werden, bevor sie verwendet werden können.

☰ drücken und dann **SHOP** auswählen. Die Registerkarte „Durchsuchen“ bietet Zugriff auf alle Apps, die zum Download verfügbar sind. Die gewünschte App auswählen, um die Hauptseite der App anzuzeigen und das Herunterladen zu starten.

Hinweis

Zum Infotainment System heruntergeladene Apps sind auch über die Startseite verfügbar.

Apps starten

☰ drücken und je nach Bedarf auf den Startseiten nach unten blättern. Die heruntergeladene App auswählen, die gestartet werden soll.



Hinweis

Je nach heruntergeladener App ist beim ersten Starten der App unter Umständen eine Registrierung erforderlich.

Apps löschen

☰ drücken und dann **SHOP** auswählen. Die Registerkarte der bereits heruntergeladenen Apps auswählen, um Zugriff auf alle heruntergeladenen Apps zu erhalten. Die gewünschte App auswählen, um die Hauptseite der App anzuzeigen und den Löschvorgang zu starten.

Die Anwendung wird aus dem Infotainment System gelöscht.

Einstellungen

Internetverbindung

☰ drücken und dann **SHOP** auswählen. Die Registerkarte „Einstellungen“ auswählen, um das Einstellungsmenü anzuzeigen. Dann den Menüeintrag „Netzwerke“ auswählen.

Das gewünschte Netzwerk aktivieren.

Info

Um Informationen zum App-Shop anzuzeigen, ☰ drücken und dann **SHOP** auswählen. Die Registerkarte „Einstellungen“ auswählen, um das Einstellungsmenü anzuzeigen. Dann den Menüeintrag „Info“ auswählen.

Nutzungsbedingungen und Datenschutzerklärung

Um die Nutzungsbedingungen oder die Datenschutzerklärung anzuzeigen, ☰ drücken und dann **SHOP** auswählen. Die Registerkarte „Einstellungen“ auswählen. Den gewünschten Menüpunkt auswählen.

Je nach Wunsch können die Texte an eine E-Mail-Adresse gesendet werden.

Unten am Bildschirm **E-Mail** auswählen. Die gewünschte E-Mail-Adresse auswählen und die Eingabe bestätigen. Der entsprechende Text wird an die angegebene E-Mail-Adresse gesendet.

Benutzer zurücksetzen

Um alle eingegebenen Registrierungsdaten zu löschen,  drücken und **SHOP** auswählen. Die Registerkarte „Einstellungen“ auswählen, um das Einstellungsmenü anzuzeigen. Dann alle benutzerspezifischen Einstellungen zurücksetzen.

Navigation

Allgemeine Informationen 45
 Benutzung 46
 Zieleingabe 53
 Zielführung 60

Allgemeine Informationen

Das Navigationssystem führt Sie zuverlässig an Ihr Ziel.

Die aktuelle Verkehrslage wird bei der Routenberechnung berücksichtigt. Zu diesem Zweck empfängt das Infotainment System mittels RDS-TMC Verkehrsdurchsagen im aktuellen Empfangsgebiet.

Das Navigationssystem kann jedoch Verkehrsereignisse, kurzfristig geänderte Verkehrsregeln und plötzliche auftretende Gefahren und Probleme (wie Straßenarbeiten) nicht berücksichtigen.

Achtung

Die Verwendung des Navigationssystems entbindet den Fahrer nicht von seiner Verantwortung für eine korrekte, aufmerksame Haltung im Straßenverkehr. Die geltenden Verkehrsregeln müssen immer eingehalten werden. Sollte ein Zielführungs-

hinweis den Verkehrsregeln widersprechen, so gelten immer die Verkehrsregeln.

Funktionsweise des Navigationssystems

Position und Bewegung des Fahrzeugs werden mittels Sensoren vom Navigationssystem erfasst. Die zurückgelegte Strecke wird anhand des Fahrzeugtachometer-Signals ermittelt (Drehbewegungen auf gekrümmten Ebenen durch einen Gyrosensor). Die Position wird mittels GPS-Satelliten (Global Positioning System) ermittelt.

Durch den Vergleich der Sensorsignale mit der digitalen Landkarte kann die Position mit einer Genauigkeit von ca. 10 Metern errechnet werden.

Das System arbeitet auch bei schlechtem GPS-Empfang. Die Ermittlung des Standorts ist in diesem Fall jedoch weniger genau.

Nach Eingabe der Zieladresse oder eines Sonderziels (nächste Tankstelle, Hotel usw.) wird die Route vom aktuellen Standort zum gewählten Ziel berechnet.

Die Zielführung erfolgt durch Sprachausgabe, durch einen Richtungspfeil und mit Hilfe eines mehrfarbigen Kartenausschnitts.

Wichtige Informationen

TMC-Verkehrsinformationssystem und dynamische Zielführung

Das TMC-Verkehrsinformationssystem empfängt alle relevanten Verkehrsinformationen von TMC-Radiosendern. Diese Informationen werden bei der Routenberechnung berücksichtigt. Während dieses Vorgangs wird die Route in einer Weise berechnet, dass Verkehrsprobleme gemäß den voreingestellten Kriterien vermieden werden.

Falls während der aktiven Zielführung ein Verkehrsproblem auftritt, erscheint je nach Voreinstellungen eine Meldung, ob die Route geändert werden soll.

TMC-Verkehrsinformationen werden auf der Karte als Symbole bzw. im TMC-Meldungsmenü als detaillierter Text angezeigt.

Voraussetzung für die Nutzung von TMC-Verkehrsinformationen ist der Empfang von TMC-Sendern in der betreffenden Region.

Die TMC-Verkehrssender können im Navigationsmenü ausgewählt werden ↗ 46.

Kartendarstellungsdaten

Alle erforderlichen Kartendaten sind im Infotainment System gespeichert. Wenden Sie sich zur Aktualisierung Ihrer Kartensoftware über den SUB-Anschluss an Ihre Werkstatt.

Benutzung

Um die Navigationskarte anzuzeigen,  drücken und **NAVIGATION** auf dem Startbildschirm wählen.

Zielführung nicht aktiviert



Die aktuelle Position wird durch einen Kreis mit einem in Fahrtrichtung zeigenden Pfeil angegeben.

Nach einer Inaktivitätszeit von etwa 15 Sekunden werden die Anwendungsleiste und die Interaktionsauswahlleiste ausgeblendet, um die Karte im Vollbildmodus anzuzeigen.



Berühren Sie eine beliebige Stelle am Bildschirm, um die Anwendungsleiste und die Interaktionsauswahlleiste wieder einzublenden.

Zielführung aktiviert

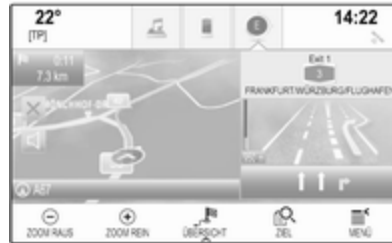

- Die Kartenansicht wird angezeigt.
- Die aktive Route wird durch eine farbige Linie markiert.
- Das sich bewegende Fahrzeug wird durch einen Kreis dargestellt.
- Ein Pfeilsymbol rechts am Bildschirm zeigt das nächste Abbiegemanöver an.
- Rechts am Bildschirm wird die Spurwahlunterstützung angezeigt.

- Die geschätzte Ankunftszeit wird über das Pfeilsymbol angezeigt.
- Unter dem Pfeilsymbol wird die Entfernung bis zum nächsten Abbiegemanöver angezeigt.

Kartenhandhabung

Bildlauf

Zum Verschieben der Karte berühren Sie den Bildschirm an einer beliebigen Stelle und bewegen Sie den Finger nach oben, unten, links oder rechts, um die Karte in diese Richtung zu verschieben.

Die Karte wird entsprechend verschoben und ein neuer Kartenausschnitt angezeigt.

Um erneut den aktuellen Standort anzuzeigen, in der Interaktionsauswahlleiste **RESET** auswählen.

Zentrieren

Berühren Sie den gewünschten Ort auf dem Bildschirm. Die Karte wird um diese Position zentriert.

Die entsprechende Position wird mit einem roten  markiert und die Adresse der Position in einem Textfeld angezeigt.



Um erneut den aktuellen Standort anzuzeigen, in der Interaktionsauswahlleiste **RESET** auswählen.

Zoomen

Um die Karte an einer ausgewählten Position heranzuzoomen, **ZOOM REIN** auswählen.

Zum Herauszoomen und Anzeigen eines größeren Kartenbereichs **ZOOM RAUS** auswählen.

Übersichtstaste

Während der aktiven Zielführung wird in der Interaktionsauswahlleiste die Bildschirmstaste **ÜBERSICHT** angezeigt.

Um eine Übersicht der aktuell aktiven Route anzuzeigen, **ÜBERSICHT** auswählen.

Die Schaltfläche ändert sich in **RESET**.

Um zur normalen Anzeige zu wechseln, **RESET** wählen.

Kartenausschnitt

Ansichtsmodus

MENÜ in der Interaktionsauswahlleiste wählen und dann **Kartenansicht** wählen, um das entsprechende Untermenü anzuzeigen.

Die gewünschte Kartenansicht auswählen (**3D-Ansicht**, **In Fahrtrichtung**, **Nordrichtung**).

Hinweis

Alternativ kann durch wiederholtes Drücken auf  in der Anwendungsliste schnell zwischen den

verschiedenen Kartenansichten (**3D-Ansicht**, **In Fahrtrichtung**, **Nordrichtung**) gewechselt werden.

Audioinformationen

Bei der Einstellung **Audioinformationen - Ein** werden Informationen zum aktuellen Sender, Album oder gespielten Titel auf dem Kartendisplay angezeigt.

MENÜ in der Interaktionsauswahlleiste wählen und dann

Kartenansicht wählen, um das entsprechende Untermenü anzuzeigen.

Audioinformationen - Ein oder **Audioinformationen - Aus** einstellen.

Anzeigemodus

MENÜ in der Interaktionsauswahlleiste wählen und dann **Kartenansicht** wählen, um das entsprechende Untermenü anzuzeigen.

Tag- / Nacht-Modus auswählen.

Je nach Umgebungshelligkeit **Tag** oder **Nacht** aktivieren.

Wenn der Bildschirmmodus automatisch angepasst werden soll, **Auto** aktivieren.

Anzeige von Gebäuden

MENÜ in der Interaktionsauswahlleiste wählen und dann **Kartenansicht** wählen, um das entsprechende Untermenü anzuzeigen.

Gebäude können in 3D oder in Normalansicht angezeigt werden.

3D-Gebäude - ein oder **3D-Gebäude - aus** einstellen.

Autozoom-Funktion

MENÜ in der Interaktionsauswahlleiste wählen und dann **Kartenansicht** wählen, um das entsprechende Untermenü anzuzeigen.

Bei bestimmten Manövern kann das System die Karte vergrößern.

Autozoom - ein oder **Autozoom - aus** einstellen.

Sonderzielsymbole

MENÜ in der Interaktionsauswahlleiste wählen und dann **POI-Icons anzeigen** wählen, um das entsprechende Untermenü anzuzeigen.

Wenn **POI-Icons** aktiviert ist, werden auf der Karte Sonderziele in der Umgebung des aktuellen Standorts und entlang der Route angezeigt.

POI-Icons - Ein oder **POI-Icons - Aus** einstellen.

Wenn **POI-Icons** auf **Ein** gesetzt ist, aktivieren Sie die Sonderzielkategorien, die angezeigt werden sollen.

Alle löschen auswählen, um die Auswahl aller Kategorien aufzuheben.

Informationen zum aktuellen Standort

In der Interaktionsauswahlleiste **MENÜ** auswählen, um das Navigationsmenü anzuzeigen.



Aktueller Standort auswählen, um das entsprechende Untermenü mit Details zur nächsten Adresse, den Koordinaten und Sonderzielen (↷ 53) in der Umgebung des aktuellen Standorts anzuzeigen.



Nächste Adresse

Über dieses Untermenü kann die nächste Adresse im System gespeichert werden.

Nächste Adresse: wählen, um die Zieldetailansicht anzuzeigen.

Ausführliche Beschreibung zum Speichern einer Adresse

- als bzw. für einen Kontakt ⇨ 23
- als Favorit ⇨ 19

Sonderziele

Über dieses Untermenü kann die Zielführung zu einem Sonderziel in der Nähe gestartet werden.

Das gewünschte Sonderziel auswählen. Die Zieldetailansicht wird angezeigt.

Start auswählen.

Ausführliche Beschreibung zur Eingabe eines Ziels ⇨ 53.

Verwaltung der Navigationsdaten

In der Interaktionsauswahlleiste **MENÜ** auswählen. Dann **Persönliche Daten** auswählen.

Eine Liste der verschiedenen Datenspeicherorte der Navigationsanwendung wird angezeigt.

Kontaktliste

Kontakte auswählen, um das entsprechende Untermenü aufzurufen.

Um alle Einträge in der Kontaktliste zu löschen, **Alle Einträge löschen** auswählen. Bestätigen Sie die eingeblendete Meldung, um die gesamte Kontaktliste zu löschen.

Um den Bearbeitungsmodus für Kontakte aufzurufen, wählen Sie **Kontaktliste bearbeiten** aus.

Ausführliche Beschreibung zur Bearbeitung der Kontaktliste ⇨ 23.

Liste der letzten Ziele

Letzte Ziele auswählen, um das entsprechende Untermenü aufzurufen.

Um alle Einträge in der Liste der letzten Ziele zu löschen, **Alle Ziele löschen** auswählen. Bestätigen Sie die eingeblendete Meldung, um die Liste der letzten Ziele zu löschen.

Um einzelne Ziele zu löschen, wählen Sie **Einzelne Ziele löschen** aus. Die Liste der letzten Ziele wird angezeigt. Wählen Sie – neben dem betreffenden Ziel aus. Bestätigen Sie die eingeblendete Meldung, um das Ziel zu löschen.

Heruntergeladene Sonderziele

Meine POIs auswählen, um das entsprechende Untermenü aufzurufen.

Sonderziele, die zum System heruntergeladen wurden, können gelöscht werden. Die anderen Sonderziele bleiben dauerhaft im System gespeichert.

Um alle Einträge in der Kontaktliste zu löschen, **Alle "Meine POIs" löschen** auswählen. Bestätigen Sie die eingblendete Meldung, um die gesamte Liste der Sonderziele zu löschen.

Um nur einzelne Kategorien zu löschen, wählen Sie **Persönliche Kategorien löschen** aus, um eine Liste von Sonderzielkategorien anzuzeigen. Wählen Sie – neben der betreffenden Kategorie aus. Bestätigen Sie die eingblendete Meldung, um die Kategorie zu löschen.

Zielfdaten zu einem USB-Gerät hochladen

Die im System gespeicherte Kontaktliste und die zuvor heruntergeladenen Sonderziele (siehe „Benutzerdefinierte Sonderziele erstellen und herunterladen“ weiter unten) können auf einem USB-Gerät gespeichert werden, um sie später beispielsweise in einem anderen Fahrzeug zu verwenden:

Gespeicherte Ortsdaten hochladen auswählen.

Die Kontaktliste und die Sonderziel-daten werden auf dem angeschlossenen USB-Gerät in den Ordnern „F:\myContacts“ bzw. „F:\myPOIs“ gespeichert, wobei „F:“ das Stammverzeichnis des USB-Geräts darstellt.

Hinweis

Diese Funktion kann nur ausgeführt werden, wenn ein USB-Gerät mit ausreichend Speicherplatz angeschlossen ist.

Automatisches Vervollständigen

Um die Liste der Zieleinträge für das automatische Vervollständigen zu löschen, wählen Sie **Autovervollständigen löschen** aus.

Kontakt-daten herunterladen

Sie können die im Fahrzeug gespeicherten Daten der Kontaktliste mit dem Infotainment System eines anderen Fahrzeugs austauschen:

Informationen zum Hochladen der Daten auf ein USB-Gerät sind oben im Abschnitt „Zielfdaten zu einem USB-Gerät hochladen“ enthalten.

USB-Gerät mit dem Infotainment System eines anderen Fahrzeugs verbinden ⇨ 38.

Eine Meldung wird angezeigt, in der Sie aufgefordert werden, das Herunterladen zu bestätigen.

Nach der Bestätigung werden die Kontakt-daten zum Infotainment System heruntergeladen.

Die heruntergeladenen Kontakte können dann über das Menü **KONTAKTE** aufgerufen werden ⇨ 23.

Benutzerdefinierte Sonderziele erstellen und herunterladen (Meine POIs)

Zusätzlich zu den bereits im Infotainment System gespeicherten vordefinierten Sonderzielen können benutzerdefinierte Sonderziele erstellt werden. Danach müssen die benutzerdefinierten Sonderziele in das Infotainment System geladen werden.

Für jedes Sonderziel müssen die GPS-Koordinaten (Breite und Länge) der Position sowie ein erläuternder Name eingegeben werden.

Nach dem Herunterladen der Sonderzieldaten zum Infotainment System stehen die Sonderziele im Menü **Meine POIs** zur Auswahl als Ziel zur Verfügung. Siehe „Eingabe von Sonderzielen“ im Kapitel „Zieleingabe“ ↗ 53.

Textdatei mit Sonderzieldaten erstellen

Eine Textdatei (z. B. mit einem einfachen Texteditor) mit einem Namen Ihrer Wahl und der Dateierweiterung **.poi** erstellen. Beispiel: „SabinesSonderziele.poi“.

Hinweis

Beim Speichern der Textdatei muss die Zeichenkodierung **UTF-8** (Unicode) ausgewählt werden. Andernfalls werden die Sonderzieldaten möglicherweise nicht richtig in das System importiert.



Die Sonderzieldaten im folgenden Format in die Textdatei eingeben:

Längengrad, Breitengrad, „Sonderzielname“, „zusätzliche Informationen“, „Telefonnummer“

Beispiel:

7.0350000, 50.6318040, "Michaels Home", "Bonn, Hellweg 6", "02379234567", siehe Abbildung oben.

Die GPS-Koordinaten müssen in Grad mit Dezimalstellen angegeben werden und können z. B. aus einer Landkarte ermittelt werden.

Die Eingabe der Zeichenketten für die zusätzlichen Informationen und die Telefonnummer ist fakultativ. Wenn beispielsweise keine weiteren Informationen erforderlich sind, muss an der entsprechenden Position "" eingegeben werden.

Beispiel:

7.0350000, 50.6318040, "Michaels Home", "", "02379234567".

Die Zeichenketten für den Sonderzielnamen und für die zusätzlichen Informationen dürfen jeweils höchstens 60 Zeichen enthalten. Die Zeichenkette für die Telefonnummer darf höchstens 30 Zeichen enthalten.

Die Sonderzieldaten einer Zieladresse müssen jeweils in eine einzelne, separate Zeile eingegeben werden; siehe Abbildung oben.

Sonderzieldaten auf einem USB-Laufwerk speichern

Im Stammverzeichnis des USB-Sticks einen Ordner namens **„myPOIs“**, z.B. „F:\myPOIs“ erstellen, wobei „F:“ das Stammverzeichnis des USB-Sticks ist.

Die Textdatei mit den Sonderzielen im Ordner „myPOIs“ speichern, z. B. unter „F:\myPOIs\SabinesSonderziele.poi“.

Organisieren der Sonderzieldaten in verschiedenen Unterordnern

Optional können Sie die Textdateien in verschiedenen zufällig benannten Unterordnern organisieren (maximale Tiefe der Unterordnerstruktur: 2).

Beispiele: F:\myPOIs\AnnsPOIs oder F:\myPOIs\MyJourney\London, wobei F:\ das Stammverzeichnis des USB-Laufwerks ist.

Hinweis

In einem Ordner können entweder nur Unterordner oder nur Sonderzieldateien gespeichert werden. Eine Mischung aus beiden Inhaltsarten wird nicht richtig in das System importiert.

Nachdem persönliche, auf diese Weise geordnete Sonderzieldaten zum Infotainment System heruntergeladen wurden (siehe Beschreibung weiter unten), zeigt das Menü **Meine POIs** eine Liste auswählbarer Untermenüs.

Nachdem ein Untermenü ausgewählt wurde, werden weitere Untermenüs oder die entsprechende Liste importierter Sonderzielkategorien angezeigt.

Sonderzieldaten zum Infotainment System herunterladen

Das USB-Gerät mit den benutzerdefinierten Sonderzielen in den USB-Anschluss ↷ 38 des Infotainment Systems einstecken.

Eine Meldung wird angezeigt, in der Sie aufgefordert werden, das Herunterladen zu bestätigen.

Nach der Bestätigung werden die Sonderzieldaten zum Infotainment System heruntergeladen.

Die heruntergeladenen Sonderziele stehen dann im Menü **Meine POIs** zur Auswahl als Ziel zur Verfügung. Siehe „Eingabe von Sonderzielen“ im Kapitel „Zieleingabe“ ↷ 53.

Zieleingabe

Die Navigationsanwendung bietet verschiedene Möglichkeiten zur Eingabe eines Ziels für die Zielführung.

☰ drücken und dann **NAVIGATION** im Startbildschirm wählen, um die Navigationskarte anzuzeigen.

Wählen Sie in der Interaktionsauswahlleiste **ZIEL** und danach eine der Optionen zur Adresseingabe aus.



One-Shot Destination Entry

Berühren Sie das Eingabefeld in der obersten Menüleiste. Eine Tastatur wird angezeigt.

Ausführliche Beschreibung der Tastaturen ⇨ 17.

Geben Sie eine Adresse oder einen Suchbegriff ein und bestätigen Sie die Eingabe.

Zwei Listen mit möglichen Zielen werden erstellt. Um zwischen den Listen zu wechseln, berühren Sie **Adresse** oder **POI** in der obersten Bildschirmzeile.

Adressliste:



Liste der Sonderziele:



Für eine ausführliche Beschreibung der Sonderziele siehe „Eingabe von Sonderzielen“ weiter unten.

Wählen Sie eines der Ziele aus. Die Zieldetailansicht wird angezeigt.



Zum Starten der Zielführung **Start** auswählen.

Eingabebildschirm für die Adresse

ADRESSE auswählen. Die Anzeige **Adresseingabe** wird angezeigt.



Eines der Eingabefelder für die verschiedenen Adresszeilen berühren. Eine Tastatur wird angezeigt.

Ausführliche Beschreibung der Tastaturen ⇨ 17.

Geben Sie die geforderten Adressdaten ein.

Hinweis

Der Bildschirm muss nicht vollständig ausgefüllt werden.

Zum Bestätigen der Eingabe wählen Sie in der oberen rechten Bildschirm-ecke **✓** aus.

Wenn mehrere Standorte mit den eingegebenen Informationen übereinstimmen, wird eine Liste aller übereinstimmenden Ziele angezeigt. Die gewünschte Adresse auswählen.

Die Zieldetailansicht wird angezeigt. Zum Starten der Zielführung **Start** auswählen.

Eingabebildschirm für Kreuzungen

KREUZUNG auswählen. Die Anzeige **Kreuzung eingeben** wird angezeigt.

Eines der Eingabefelder für die verschiedenen Adresszeilen berühren. Eine Tastatur wird angezeigt.

Ausführliche Beschreibung der Tastaturen ↗ 17.

Geben Sie die geforderten Adressdaten ein.

Zum Bestätigen der Eingabe wählen Sie in der oberen rechten Bildschirm-ecke **✓** aus.

Wenn mehrere Standorte mit den eingegebenen Informationen übereinstimmen, wird eine Liste aller übereinstimmenden Ziele angezeigt. Die gewünschte Adresse auswählen.

Die Zieldetailansicht wird angezeigt.

Zum Starten der Zielführung **Start** auswählen.

Eingabe von Sonderzielen

Sonderziele sind bestimmte Orte von allgemeinem Interesse, z. B. Tankstellen, Parkplätze oder Restaurants.

Im Navigationssystem ist eine große Zahl vordefinierter Sonderziele gespeichert, die auf der Karte angezeigt werden (sofern aktiviert ↗ 46).

Im System können auch persönliche Sonderziele gespeichert werden. Siehe „Benutzerdefinierte Sonderziele erstellen und herunterladen (Meine Sonderziele)“ im Kapitel „Verwendung“ ↗ 46. Diese Sonderziele können über die Sonderziel-Hauptkategorie **Meine POIs** als Ziel ausgewählt werden.

Um ein Sonderziel als Ziel für die Zielführung auszuwählen, in der Interaktionsauswahlleiste **ZIEL** und dann **POIs** auswählen. Eine Liste für die Auswahl des Suchbereichs wird angezeigt.

Suchposition festlegen

Eine der Optionen auswählen.



Hinweis

Die Optionen **POIs entlang der Route** und **POIs am Ziel** sind nur bei aktiver Routenführung verfügbar.

Bei Auswahl von **POIs an einem anderen Ort** wird eine Tastatur angezeigt.

Ausführliche Beschreibung der Tastaturen ⇨ 17.

Geben Sie den gewünschten Ort ein und bestätigen Sie die Eingabe.

Eine Liste der Sonderzielkategorien wird angezeigt.

Sonderziele über Kategorien suchen

In der Liste eine der Hauptkategorien auswählen. Es wird eine Liste mit Unterkategorien angezeigt.

Um alle in der entsprechenden Hauptkategorie verfügbaren Sonderziele anzuzeigen, **Alle auflisten** auswählen. Durch die Liste blättern und das gewünschte Sonderziel auswählen.

Um alle Sonderziele einer Unter­kategorie anzuzeigen, die entsprechende Unter­kategorie auswählen. Durch die Liste blättern und das gewünschte Sonderziel auswählen.

Die Zieldetailansicht wird angezeigt.

Für weitere Informationen zum ausgewählten Sonderziel berühren Sie **Info** in der rechten oberen Bildschirm­ecke.

Zum Starten der Zielführung **Start** auswählen.

Sonderziele über Namenseingabe suchen

Um nach einem bestimmten Sonderziel, einer Kategorie oder einem bestimmten Standort zu suchen, in der Sonderziel-Hauptkategorieliste

oder in einer der Unterkategorielisten **Namen buchstabieren** auswählen. Eine Tastatur wird angezeigt.

Ausführliche Beschreibung der Tastaturen ⇨ 17.

Geben Sie den gewünschten Namen bzw. die gewünschte Kategorie ein.

✓ wählen, um die Eingabe zu bestätigen. Die Zieldetailansicht wird angezeigt.

Für weitere Informationen zum ausgewählten Sonderziel berühren Sie **Info** in der rechten oberen Bildschirm­ecke.

Zum Starten der Zielführung **Start** auswählen.

Liste der letzten Ziele

LETZTE auswählen.

Eine Liste mit allen zuletzt eingegebenen Zielen wird angezeigt.



Einen der Einträge auswählen. Die Zieldetailansicht wird angezeigt.

Zum Starten der Zielführung **Start** auswählen.

Kontaktliste

KONTAKTE auswählen. Die Kontaktliste wird angezeigt.



Schnellfunktionssymbol

Wenn für einen Kontakt nur eine Adresse gespeichert ist, wird neben dem entsprechenden Eintrag in der Kontaktliste ein Schnellroutensymbol angezeigt.

☑ wählen, um die Zieldetailansicht direkt anzuzeigen.

Zum Starten der Zielführung **Start** auswählen.

Kontaktdetailansicht

Wenn für einen Kontakt mehrere Adressen gespeichert sind, den gewünschten Kontakteintrag auswählen. Die Kontaktdetailansicht wird angezeigt.

Eine der für den Kontakt gespeicherten Adressen auswählen. Die Zieldetailansicht wird angezeigt.

Zum Starten der Zielführung **Start** auswählen.

Adresse auf der Karte auswählen

Auf der Karte auf die gewünschte Position tippen. Die Karte wird um diese Position zentriert.

Die entsprechende Position wird mit einem roten  markiert und die Adresse der Position in einem Textfeld angezeigt.



Auf das Textfeld tippen. Die Zieldetailansicht wird angezeigt.

Zum Starten der Zielführung **Start** auswählen.

Routen mit Wegpunkten

Ein Wegpunkt ist ein Zwischenziel, das bei der Berechnung der Route zum Endziel berücksichtigt wird. Beim Erstellen einer Route mit Wegpunkten können ein oder mehrere Wegpunkte hinzugefügt werden.

Das Endziel der Route eingeben oder auswählen und die Zielführung starten.

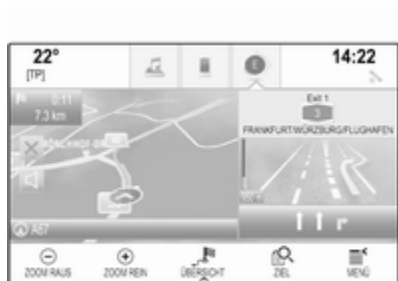

Bei aktiver Zielführung in der Interaktionsauswahlleiste der Kartenansicht **ZIEL** auswählen.

Alternativ können Sie rechts im Bildschirm das Pfeilsymbol für das nächste Abbiegemanöver berühren, um das Zielführungsmenü zu öffnen. In der Interaktionsauswahlleiste des Zielführungsmenüs **ZIEL** auswählen.

Eine neue Adresse eingeben oder auswählen.



Start auswählen. Eine Meldung mit einer Eingabeaufforderung wird angezeigt.



Als Zwischenziel hinzufügen auswählen. Die Route wird neu berechnet und das neue Ziel wird als Wegpunkt zur aktuellen Route hinzugefügt.

Geben Sie je nach Wunsch weitere Wegpunkte wie oben beschrieben ein.

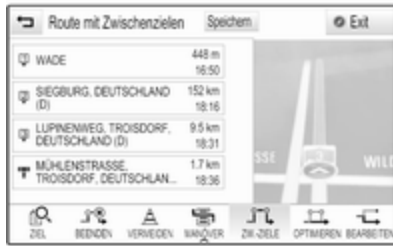

Um die gesamte Route mit Wegpunkten zu speichern, **Speichern** wählen.

Die Route mit Wegpunkten wird im Ordner **Gespeicherte Routen** in der Kontaktliste gespeichert und nach dem Endziel benannt.

Die gespeicherte Route mit Wegpunkten kann über die Kontaktliste aufgerufen werden.

Ausführliche Beschreibung zur Eingabe eine Route mit Wegpunkten ↪ 60.

Neues Ziel

Um ein neues Ziel anzugeben, können Sie die laufende Zielführung abbrechen und ein neues Ziel angeben, oder Sie können das neue Ziel direkt eingeben.

Bei aktiver Zielführung in der Interaktionsauswahlleiste der Kartenansicht **ZIEL** auswählen.

Alternativ können Sie rechts im Bildschirm das Pfeilsymbol für das nächste Abbiegemanöver berühren, um das Zielführungsmenü zu öffnen. In der Interaktionsauswahlleiste des Zielführungsmenüs **ZIEL** auswählen.

Eine neue Adresse eingeben oder auswählen.

Start auswählen. Eine Meldung mit einer Eingabeaufforderung wird angezeigt.

Neues Ziel setzen auswählen. Die Route wird neu berechnet und das neue Ziel wird eingestellt.

Zieladresse anrufen

Nach der Zieleingabe und vor dem Starten der Zielführung wird eine Ziel-detaillansicht angezeigt.

Um einen Telefonanruf zum ausgewählten Ziel zu beginnen, **Anrufen** auswählen.

Hinweis

Die Bildschirmtaste **Anrufen** ist nur verfügbar, wenn für den entsprechenden Standort eine Telefonnummer gespeichert wurde.

Ziele speichern

Kontakteintrag

Nach der Zieleingabe und vor dem Starten der Zielführung wird eine Ziel-detaillansicht angezeigt.

Um das entsprechende Ziel in der Kontaktliste zu speichern, **Speichern** auswählen. Ausführliche Beschreibung zum Speichern einer Adresse in der Kontaktliste ↪ 23.

Hinweis

Die Bildschirmtaste **Speichern** ist nur verfügbar, wenn die Adresse noch nicht im System gespeichert ist.

Favoriten

Die meisten Bildschirmansichten bieten eine Option zum Speichern von Favoriten.

Ausführliche Beschreibung zum Speichern eines Ziels als Favorit
 ⇨ 19.

Zielführung

Die Zielführung durch das Navigationssystem erfolgt mit Hilfe von visuellen Anweisungen und Aufforderungsansagen (Sprachausgabe).

Visuelle Anweisungen

Auf den Displays werden visuelle Anweisungen angezeigt.

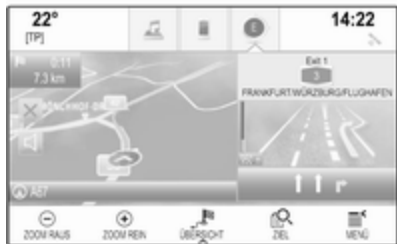

Aufforderungsansagen des Navigationssystems

Die Navigationssprachansagen teilen Ihnen mit, welche Abzweigung Sie nehmen müssen, wenn Sie sich einer Kreuzung nähern und abbiegen müssen.

Zur Aktivierung der Aufforderungsansagen und zum Einstellen der Lautstärke siehe „Einstellungen für die Sprachausgabe des Navigationssystems“ unten.

Zielführung starten und abbrechen

Start der Zielführung

Um die Zielführung zu einem neue ausgewählten Ziel zu starten, in der Zieldetailansicht **Start** auswählen.

Um direkt die Zielführung zum zuletzt gewählten Ziel zu starten, in der Interaktionsauswahlliste **MENÜ** und dann **Zielf. fortsetzen** auswählen.

Die Zielführung zum zuletzt ausgewählten Ziel wird erneut gestartet.

Zielführung abbrechen

Sie können die Zielführung wie folgt abbrechen:

- Das X in der Navigations-Kartenanzeige berühren.
- In der Interaktionsauswahlliste **MENÜ** auswählen. Dann **Zielführung abbrechen** auswählen.
- Rechts im Bildschirm das Pfeilsymbol für das nächste Abbiegemanöver berühren, um das Zielführungsmenü zu öffnen.

In der Interaktionsauswahlliste **BEENDEN** wählen.

Einstellungen für die Sprachausgabe des Navigationssystems

Stummschaltung

Um die Navigationsansagen vorübergehend stummzuschalten, wählen Sie \leftarrow links in der Kartenanzeige. Das Symbol ändert sich zu \rightarrow .

Um die Lautstärke wieder einzuschalten, wählen Sie \rightarrow erneut.

Aufforderungsansagen

MENÜ in der Interaktionsauswahlleiste wählen und dann **Einstellung Navigationsstimme** wählen, um das entsprechende Untermenü anzuzeigen.

Wenn **Navigationsansagen - Ein** aktiviert ist, werden während der aktiven Zielführung Navigationsansagen ausgegeben.

Navigationsansagen - Ein oder **Navigationsansagen - Aus** einstellen.

Bei der Einstellung **Aus** gibt das System keine Navigationsansagen aus.

Aufforderungsansagen während Telefongesprächen

MENÜ in der Interaktionsauswahlleiste wählen und dann **Einstellung Navigationsstimme** wählen, um das entsprechende Untermenü anzuzeigen. **Ansagen während Telefonat** wählen.

In der Einstellung **Ein** werden die Navigationsansagen auch während eines Telefonanrufs wiedergegeben.

In der Einstellung **Aus** werden keine Aufforderungsansagen ausgegeben. Bei der Einstellung **Pieptöne** ertönt anstelle der Ansage ein Piepton.

Lautstärke

Zum Einstellen der Lautstärke der Aufforderungsansagen – bzw. + auswählen.

Informationen zu Verkehrseignissen

Verkehrsliste

Um eine Liste der Verkehrseignisse in Fahrzeugnähe anzuzeigen, ☰ drücken und **VERKEHR** wählen.

Alternativ können Sie **MENÜ** in der Interaktionsauswahlleiste und dann **Verkehr** wählen, um das entsprechende Untermenü anzuzeigen.

Verkehrseignisse in der Nähe anzeigen wählen.

Bei inaktiver Zielführung wird die Liste wie folgt angezeigt:



Bei aktiver Zielführung werden zwei zusätzliche Schaltflächen angezeigt: **Alle** für eine Liste aller Verkehrseignisse und **Entlang d. Route** für eine Liste nur der Ereignisse auf der aktuellen Route.

Die Liste ist standardmäßig nach Entfernung zur Fahrzeugposition sortiert. Um die Liste alphabetisch zu sortieren, wählen Sie in der obersten Bildschirmzeile **Sort.** aus.

Berühren Sie eines der Listenelemente, um genauere Informationen zum betreffenden Verkehrseignis anzuzeigen.

Hinweis

Falls die Verkehrsliste über die Bildschirmtaste **VERKEHR** im Startbildschirm eingegeben wurde, ☰ in der linken oberen Bildschirmcke berühren, um das Menü für Verkehrseinstellungen aufzurufen.

Verkehrssymbole auf der Karte

Wenn **Icons in Karte anzeigen - Ein** aktiviert ist, werden auf der Karte Verkehrssymbole um den aktuellen Standort und entlang der Route angezeigt.

Icons in Karte anzeigen - Ein oder **Icons in Karte anzeigen - Aus** einstellen.

Verkehrsbedingte Umleitungen

Über dieses Untermenü kann eingestellt werden, wie das System vor und während der Zielführung auf Verkehrseignisse reagiert.

Einstellungen Stauumfahrung

auswählen, um das entsprechende Untermenü aufzurufen.

Wenn Strecken mit stockendem Verkehr allgemein gemieden werden sollen, **Zäh fließenden Verkehr vermeiden** auf **Ein** setzen.

Ereignis automatisch umfahren oder **Vor Umfahren fragen** auswählen.

Arten von Verkehrseignissen

Verkehrseignisse auswählen, um das entsprechende Untermenü aufzurufen.

Die Verkehrseignisarten auswählen, die gemieden werden sollen.

TMC-Sender

Die TMC-Radiosender stellen Informationen zur aktuellen Verkehrslage bereit, die bei der Routenberechnung berücksichtigt werden.

Hinweis

Je nach Aufenthaltsland ist der TMC-Service um die in das Infotainment System integrierte PayTMC-Funktion erweitert.

TMC-Sender auswählen, um das entsprechende Untermenü aufzurufen.

Die Standardeinstellung ist **Auto**. Hierbei werden verschiedene TMC-Sender berücksichtigt.

Wenn Sie einen bestimmten TMC-Sender beobachten möchten, den entsprechenden Sender aus der Liste auswählen.

Wenn der Sender nicht empfangen wird, wechselt das System zur **Auto**-Funktion zurück.

Routeneinstellungen

MENÜ in der Interaktionsauswahleiste wählen und dann **Routenoptionen** wählen, um das entsprechende Untermenü anzuzeigen.

Routenart

Um die Kriterien für die Routenberechnung festzulegen, **Routenart** auswählen.

Schnell, **Umweltfreundlich** oder **Kurz** aus der Liste auswählen.

Wenn **Umweltfreundlich** ausgewählt wird, kann die umweltbewusste Routenführung an die Fahrzeuglast angepasst werden.

Eco-Profil bearbeiten auswählen, um das entsprechende Untermenü aufzurufen.

Dachlast und **Anhänger** wiederholt auswählen, um zwischen den verfügbaren Lastoptionen zu wechseln. Die Optionen wie gewünscht einstellen.

Straßenauswahl

Aus der Liste die Straßenarten auswählen, die bei der Routenberechnung berücksichtigt werden dürfen.

Routenänderung

Um die Route bei aktivierter Zielführung zu ändern, berühren Sie das Pfeilsymbol für das nächste Abbiegemanöver rechts im Bildschirm.

Das Zielführungsmenü wird angezeigt.

Hinweis

Das Zielführungsmenü wird nur bei aktiver Zielführung angezeigt.

Das Zielführungsmenü enthält zusätzliche Optionen zum Ändern der Routeneinstellung während der aktiven Zielführung.

Liste der Abbiegungen anzeigen

Die Liste der Abbiegungen enthält alle Straßen auf der berechneten Route, angefangen beim aktuellen Standort.

In der Interaktionsauswahlleiste des Zielführungsmenüs **MANÖVER** auswählen. Die Liste der Abbiegungen wird angezeigt und das nächste Manöver vom System vorgelesen.



Jeder Listeneintrag kann folgende Informationen umfassen:

- Name der Straße, der Autobahn oder des Autobahnkreuzes
- Richtungspfeil

- Entfernung zur nächsten Straße auf der Route
- geschätzte Ankunftszeit an der nächsten Straße

Um alle verfügbaren Informationen eines bestimmten Listeneintrags anzuzeigen, den entsprechenden Listeneintrag auswählen und dann in der obersten Bildschirmzeile **Info** auswählen.

Straßen von der Zielführung ausschließen

Nachdem die Zielführung gestartet wurde, können bestimmte Straßen von der zuvor berechneten Route ausgeschlossen werden. Die Route wird daraufhin neu berechnet, unter Vermeidung der ausgeschlossenen Straßen.

In der Interaktionsauswahlleiste des Zielführungsmenüs **VERMEIDEN** auswählen. Die Abbiegelisten wird angezeigt.

Die Straße, Schnellstraße oder Ausfahrt auswählen, die gemieden werden soll. Eine Meldung mit einer Eingabeaufforderung wird angezeigt.

Die gewünschte Streckenoption auswählen.

Die entsprechende Straße/Schnellstraße wird im Abschnitt **Umfahrene Gebiete** über der Liste der Abbiegungen angezeigt und ist mit einem roten ✓ gekennzeichnet.

Hinweis

Der Abschnitt **Umfahrene Gebiete** zeigt auch die Straßen an, die das System aufgrund von Verkehrseignissen bei der Routenberechnung ohne Benutzerinteraktion gemieden hat.

Um die gemiedene Straße/Schnellstraße wieder in die Route aufzunehmen, die Auswahl des entsprechenden Listeneintrags aufheben.

Liste der Wegpunkte anzeigen

Auf einer Route mit Wegpunkten enthält das Zielführungsmenü weitere Menüfunktionen, mit denen Sie die Wegpunkte ändern können. Die Liste der Wegpunkte enthält alle Wegpunkte der berechneten Route, angefangen mit dem nächsten zu erreichenden Wegpunkt.

In der Interaktionsauswahlleiste des Zielführungsmenüs **ZW.-ZIELE** auswählen. Die Liste der Wegpunkte wird angezeigt.



Jeder Listeneintrag kann folgende Informationen umfassen:

- Name oder Adresse des Wegpunkts
- Entfernung zum nächsten Wegpunkt
- geschätzte Ankunftszeit am nächsten Wegpunkt

Route mit Zwischenzielen bearbeiten

Zum Anpassen einer Route mit Wegpunkten wählen Sie **BEARBEITEN** in der Interaktionsauswahlleiste des Zielführungsmenüs. Die Liste der Wegpunkte wird angezeigt.

Um die Position der Wegpunkte in der Liste zu ändern, neben dem entsprechenden Listeneintrag ▲ bzw. ▼ auswählen.

Um einen Wegpunkte aus der Liste zu löschen, ✕ auswählen.

Oben am Bildschirm **Speichern** auswählen, um die Änderungen zu speichern.

Route mit Zwischenzielen optimieren

Wenn mehrere Wegpunkte hinzugefügt wurden und die Route mehrmals bearbeitet wurde, können Sie die Reihenfolge der Wegpunkte optimieren.

In der Interaktionsauswahlleiste des Zielführungsmenüs **OPTIMIEREN** auswählen.

Warten, bis die Liste der Wegpunkte aktualisiert ist.

Oben am Bildschirm **Speichern**
auswählen, um die Änderungen zu
speichern.



Sprachsteuerung

Allgemeine Informationen	66
Benutzung	68

Allgemeine Informationen

Integrierte Sprachsteuerung

Die integrierte Sprachsteuerung des Infotainment Systems ermöglicht die Bedienung verschiedener Funktionen des Infotainment Systems per Spracheingabe. Es erkennt Befehle und Ziffernfolgen, unabhängig vom jeweiligen Sprecher oder von der jeweiligen Sprecherin. Die Befehle und Ziffernfolgen können ohne Sprachpause zwischen den einzelnen Worten gesprochen werden.

Bei Fehlbedienung bzw. falschen Befehlen gibt Ihnen die Sprachsteuerung visuelles und/oder akustisches Feedback und fordert Sie zur erneuten Eingabe des gewünschten Befehls auf. Außerdem quittiert die Sprachsteuerung wichtige Befehle und fragt gegebenenfalls nach.

Die Befehle zum Ausführen von Aufgaben können auf unterschiedliche Weise eingegeben werden.

Hinweis

Damit Gespräche im Fahrzeug nicht zu einer versehentlichen Ansteuerung der Systemfunktionen führen, startet die Sprachsteuerung erst nach ihrer Aktivierung.

Wichtige Informationen

Sprachunterstützung

- Nicht alle der für das Display des Infotainment-Systems verfügbaren Sprachen können auch für die Sprachsteuerung genutzt werden.
- Wenn die für das Display ausgewählte Sprache nicht von der Sprachsteuerung unterstützt ist, ist die Sprachsteuerung nicht verfügbar.

In einem solchen Fall müssen Sie eine andere Sprache für das Display wählen, wenn das Infotainment System über Sprachbefehle gesteuert werden soll. Zum Ändern der Display-Sprache siehe „Sprache“ im Kapitel „Systemeinstellungen“ ⇨ 28.

Adresseingabe für Ziele im Ausland

Um eine ausländische Zieladresse über die Sprachsteuerung einzugeben, müssen Sie die Sprache des Info-Displays in die Sprache des entsprechenden Lands ändern.

Wenn für das Display beispielsweise die englische Sprache eingestellt ist und Sie über die Sprachsteuerung ein Ziel in Frankreich eingeben möchten, müssen Sie zuerst die Display-Sprache in Französisch ändern.

Ausnahmen: Zur Eingabe einer Zieladresse in Belgien über die Sprachsteuerung kann die Display-Sprache entweder Französisch oder Niederländisch sein. Zu Eingabe einer Zieladresse in der Schweiz kann die Display-Sprache entweder Französisch, Deutsch oder Italienisch sein.

Zum Ändern der Display-Sprache siehe „Sprache“ im Kapitel „Systemeinstellungen“ ↗ 28.

Eingabereihenfolge für Zieladressen

Die Reihenfolge, in der die Bestandteile der Adresse über die Sprachsteuerung eingegeben werden müssen, hängt vom Zielland ab.

- Deutschland, Österreich:
<Ort> <Straße> <Hausnummer>
- Belgien, Frankreich, Großbritannien:
<Hausnummer> <Straße> <Ort>
- Dänemark, Italien, Niederlande, Polen, Portugal, Russland, Spanien, Schweiz, Türkei:
<Straße> <Hausnummer> <Ort>

Sprachsteuerung einrichten

Es können verschiedene Einstellungen und Anpassungen für die integrierte Sprachsteuerung des Infotainment Systems vorgenommen werden.

Auf  drücken und im Startbildschirm **EINSTELLUNGEN** auswählen.

Menüpunkt **Spracheingabe/-ausgabe** auswählen, um das entsprechende Untermenü zu öffnen.



Spracherkennungsempfindlichkeit

Je nach der im entsprechenden Untermenü ausgewählten Option ist die Sprachsteuerung mehr oder weniger „sicher“, Ihre Befehle richtig erkannt zu haben.

Häufig nachfragen: Ist diese Option aktiviert, fordert Sie das System relativ häufig auf, Ihre Befehle zu bestätigen. Dadurch führt das System in den meisten Fällen die richtige Aktion aus.

Weniger häufig nachfragen: Ist diese Option aktiviert, fordert Sie das System weniger häufig auf, Ihre Spracheingabe zu bestätigen. In diesem Fall kann es eher dazu

kommen, dass das System einen Befehl falsch erkennt und nicht die richtige Aktion ausführt.

Hinweis

Bei der ersten Verwendung der Sprachsteuerung kann es vorteilhaft sein, die Einstellung **Häufig nachfragen** zu aktivieren. Sobald Sie besser mit der Sprachsteuerung vertraut sind und wissen, welche Aussprache am besten vom System erkannt wird, kann es vorteilhaft sein, die Einstellung **Weniger häufig nachfragen** zu aktivieren.

Länge der Sprachausgabe

Die Länge und der Detailgrad der Fragen und Ansagen der Sprachsteuerung kann im entsprechenden Untermenü eingestellt werden.

Geschwindigkeit der Sprachausgabe

Die Geschwindigkeit der Fragen und Ansagen der Sprachsteuerung kann im entsprechenden Untermenü eingestellt werden.

Wenn **Mittel** ausgewählt ist, erfolgt die Sprachausgabe des Systems mit der natürlichen Sprechgeschwindigkeit.

Hinweis

Bei der ersten Verwendung der Sprachsteuerung kann es vorteilhaft sein, die Einstellung **Lang** zu aktivieren. Sobald Sie besser mit dem System vertraut sind, ist es unter Umständen sinnvoll, die Einstellung **Kurz** zu verwenden.

„Was kann ich sagen“-Tipps anzeigen

Je nachdem, ob mögliche Sprachbefehle auf dem Bildschirm angezeigt werden sollen, die Option **„Was kann ich sagen“-Tipps auf Ein oder Aus** festlegen.

Sprachübertragung

Die Funktion der Sprachübertragung des Infotainment Systems ermöglicht die Verwendung der Sprachsteuerungsbefehle auf Ihrem Smartphone.

Die Verfügbarkeit dieser Funktion ist von Ihrem Smartphone abhängig. Weitere Informationen zur Kompatibilität finden Sie auf unserer Website.

Benutzung

Integrierte Sprachsteuerung

Sprachsteuerung aktivieren

Hinweis

Während eines aktiven Anrufs ist die Sprachsteuerung nicht verfügbar.

Aktivierung über die Taste am Lenkrad

 am Lenkrad drücken.

Die Audioanlage wird stummgeschaltet. Neben einer Aufforderungsansage, einen Befehl anzusagen, werden auf dem Info-Display Hilfemenüs mit den wichtigsten aktuell verfügbaren Befehlen angezeigt.

Sobald die Sprachsteuerung für die Spracheingabe bereit ist, erklingt ein Signalton. Das Spracherkennungssymbol oben links im Hilfemenü wird nun rot statt weiß angezeigt.

Jetzt können Sie einen Sprachbefehl für eine Systemfunktion geben (z. B. Wiedergabe eines gespeicherten Radiosenders).

Aktivierung über die Bildschirmtaste **SPRECHEN** am zentralen Display



In der Interaktionsauswahlliste eines Hauptmenüs auf dem zentralen Display **SPRECHEN** auswählen.

Die Audioanlage wird stummgeschaltet. Neben einer Aufforderungsansage, einen Befehl anzusagen, wird auf dem zentralen Display ein Hilfenü mit den wichtigsten aktuell verfügbaren Befehlen angezeigt.

Sobald die Sprachsteuerung für die Spracheingabe bereit ist, erklingt ein Signalton. Das Spracherkennungssymbol rechts im Hilfenü wird nun rot statt schwarz angezeigt.

Sie können nun einen Sprachbefehl eingeben (siehe Beschreibung oben).

Anpassen der Lautstärke der Aufforderungsansagen

Drücken Sie  oder  am Lenkrad nach oben bzw. unten, um die Lautstärke zu erhöhen bzw. zu verringern.

Aufforderungsansage unterbrechen



Erfahrene Benutzer können die aktuelle Aufforderungsansage durch kurzes Drücken von  am Lenkrad unterbrechen.

In diesem Fall wird sofort der Signalton wiedergegeben, das Sprachsteuerungssymbol wird rot angezeigt und Sie können ohne zu warten einen Befehl sprechen.

Eine Dialogsequenz abbrechen

Zum Abbrechen einer Dialogsequenz und Deaktivieren der Sprachsteuerung stehen verschiedene Methoden zur Verfügung:

- „**Abbrechen**“ oder „**Beenden**“ sagen.
-  am Lenkrad drücken.
- Wenn die Sprachsteuerungssitzung über die Bildschirmtaste **SPRECHEN** am zentralen Display gestartet wurde, können Sie alternativ folgendermaßen vorgehen:

- Drücken Sie am Bedienfeld auf .
-  oder **Exit** im Hilfenü wählen.

In den folgenden Situationen werden Dialogsequenzen automatisch abgebrochen:

- Wenn Sie eine Zeit lang keine Befehle geben (standardmäßig werden Sie drei Mal zur Ansage eines Befehls aufgefordert).
- Wenn Sie Befehle geben, die vom System nicht erkannt werden (standardmäßig werden Sie drei Mal zur Ansage eines korrekten Befehls aufgefordert).

Bedienung über Sprachbefehle

Die Sprachsteuerung erkennt Befehle, die auf natürliche Weise in Satzform gesprochen werden, und direkte Befehle, die die Anwendung und Aktion enthalten.

Beachten Sie folgende Tipps, um beste Ergebnisse zu erzielen:

- Hören Sie die Aufforderungsansage an und warten Sie auf den Signalton, bevor Sie einen Befehl sprechen oder antworten.
- Sagen Sie „**Hilfe**“ oder lesen Sie die Beispielbefehle auf dem Bildschirm.
- Die Aufforderungsansage kann durch erneutes Drücken von ⌘ unterbrochen werden.
- Warten Sie auf den Signalton und sprechen Sie auf natürliche Weise, nicht zu schnell und nicht zu langsam. Verwenden Sie kurze und direkte Befehle.

Die meisten Befehle können als einzelner Befehl gesprochen werden. Beispiele: „Wähle Martin Schmitt Büro“, „Interpret [Name des Künstlers] abspielen“, „[Liedtitel] abspielen“, „[Radio-Wellenbereich und Frequenz/Sendernamen] einstellen“ oder „Suche Adresse [Adresse]“, z. B. „Hauptstraße 123, Berlin“.

Bei komplexen Befehlen oder unvollständigen Informationen startet das System eine Dialogsequenz.

Bei der Suche nach einem „Sonderziel“ können lediglich große Ketten mit dem Namen eingegeben werden. Ketten sind Unternehmen mit mindestens 20 Niederlassungen. Nennen Sie für andere Sonderziele den Namen der Kategorie wie „Restaurants“, „Einkaufszentren“ oder „Krankenhäuser“.

Wenn Sie „Telefon“ oder „Telefonbefehle“ sagen, erkennt das System, dass ein Telefonanruf ausgeführt werden soll, und antwortet mit entsprechenden Fragen, bis die erforderlichen Details erfasst wurden.

Wenn eine Telefonnummer mit einem Namen und einem Ort gespeichert wurde, sollte der direkte Befehl beide Angaben enthalten, beispielsweise „Wähle Martin Schmitt Büro“.

Listeneinträge auswählen

Wenn eine Liste angezeigt wird, werden Sie über eine Aufforderungsansage gebeten, eine Bestätigung einzugeben oder ein Element aus der Liste auszuwählen. Ein Listeneintrag

kann manuell oder durch Sprechen der Zeilennummer des Eintrags ausgewählt werden.

Listen auf einem Sprachsteuerungsbildschirm arbeiten auf die gleiche Weise wie Listen auf anderen Bildschirmen. Wenn während einer Sprachsteuerungssitzung manuell durch eine Liste auf dem Bildschirm geblättert wird, wird das Sprachsteuerungsereignis abgebrochen und eine Aufforderung folgender Art wiedergegeben: „Treffen Sie über die manuellen Bedienelemente eine Auswahl in der Liste oder drücken Sie an der Blende auf die Taste „Zurück“ oder auf die Bildschirmtaste „Zurück“, um es erneut zu versuchen“.

Wenn innerhalb von 15 Sekunden keine manuelle Auswahl getroffen wird, wird die Sprachsteuerungssitzung beendet, eine entsprechende Meldung angezeigt und der zuvor verwendete Bildschirm geöffnet.

Befehl „Zurück“

Um zum vorigen Menü zurückzukehren, haben Sie folgende Möglichkeiten: „Zurück“ sagen, ◀ **BACK** am Bedienfeld drücken oder auf dem Bildschirm ↶ drücken.

Befehl „Hilfe“

Wenn der Befehl „Hilfe“ gesprochen wird, wird der Hilfetext für den aktuellen Bildschirm vorgelesen. Zusätzlich mit dieser Text auf dem Bildschirm angezeigt.

Um den Hilfetext zu unterbrechen, ⌘ drücken. Es ertönt ein Signalton. Sie können einen Befehl sprechen.

Sprachübertragung**Sprachsteuerung aktivieren**

⌘ am Lenkrad gedrückt halten, bis ein Symbol zur Sprachsteuerung angezeigt wird.

Anpassen der Lautstärke der Aufforderungsansagen

Drehen Sie ⏻ am Bedienfeld oder drücken Sie ⏻ oder ⏮ am Lenkrad nach oben oder unten, um die Lautstärke zu erhöhen bzw. zu verringern.

Sprachsteuerung deaktivieren

⏻ am Lenkrad drücken. Die Sprachsteuerungs-Session ist beendet.

Mobiltelefon

Allgemeine Informationen	72
Bluetooth-Verbindung	73
Notruf	75
Bedienung	76
Textnachrichten	79
Mobiltelefone und Funkgeräte	82

Allgemeine Informationen

Das Mobiltelefon Portal bietet Ihnen die Möglichkeit, Telefongespräche über ein Fahrzeugmikrofon und die Fahrzeuglautsprecher zu führen sowie die wichtigsten Mobiltelefon-Funktionen über das Infotainment System im Fahrzeug zu bedienen. Um das Mobiltelefon-Portal nutzen zu können, muss das Mobiltelefon über Bluetooth mit dem Infotainment System verbunden sein.

Nicht alle Telefonfunktionen werden von jedem Mobiltelefon unterstützt. Die verfügbaren Telefonfunktionen hängen vom jeweiligen Mobiltelefon und dem Netzbetreiber ab. Weitere Informationen hierzu finden Sie in der Bedienungsanleitung Ihres Mobiltelefons oder erhalten Sie von Ihrem Netzanbieter.

Wichtige Hinweise zur Bedienung und Verkehrssicherheit

Warnung

Mobiltelefone haben Auswirkungen auf Ihre Umgebung. Aus diesem Grund wurden Sicherheitsregelungen und -bestimmungen aufgestellt. Sie sollten sich im Vorfeld über die entsprechenden Bestimmungen informieren, bevor Sie die Telefonfunktion benutzen.

Warnung

Die Verwendung der Freisprecheinrichtung kann gefährlich sein, weil Ihre Konzentration beim Telefonieren eingeschränkt ist. Fahrzeug vor Benutzung der Freisprecheinrichtung abstellen. Befolgen Sie immer die gesetzlichen Bestimmungen des Landes, in dem Sie sich gerade befinden. Vergessen Sie nicht, die in einem Bereich gültigen besonderen Vorschriften zu befolgen und

immer dann das Mobiltelefon auszuschalten, wenn der Einsatz von Mobiltelefonen verboten ist, wenn durch das Mobiltelefon Interferenzen verursacht werden oder wenn gefährliche Situationen entstehen können.

Bluetooth

Das Mobiltelefonportal ist von der Bluetooth Special Interest Group (SIG) zertifiziert.

Weitere Informationen zu den technischen Daten finden Sie im Internet unter <http://www.bluetooth.com>

Bluetooth-Verbindung

Bluetooth ist ein Funkstandard für die drahtlose Verbindung z. B. von Mobiltelefonen oder anderen Geräten.

Zum Einrichten einer Bluetooth-Verbindung zum Infotainment System muss die Bluetooth-Funktion am Bluetooth-Mobilgerät aktiviert sein. Nähere Informationen finden Sie in der Bedienungsanleitung des Bluetooth-Geräts.

Über das Menü für die Bluetooth-Einstellungen werden Bluetooth-Geräte mit dem Infotainment System gekoppelt und verbunden, wobei zwischen Bluetooth-Gerät und Infotainment System ein PIN-Code ausgetauscht wird.

Bluetooth-Einstellungsmenü

Auf  drücken und im Startbildschirm **EINSTELLUNGEN** auswählen.

Bluetooth auswählen, um das entsprechende Untermenü aufzurufen.

Gerät koppeln

Wichtige Informationen

- Es können bis zu fünf Geräte mit dem System gekoppelt werden.
- Wobei allerdings immer nur ein gekoppeltes Gerät mit dem Infotainment System verbunden sein kann.
- Die Kopplung muss normalerweise nur einmal durchgeführt werden; es sei denn, das Gerät wurde aus der Liste der gekoppelten Geräte gelöscht. Wenn

das Gerät schon einmal verbunden war, stellt das Infotainment System automatisch eine Verbindung her.

- Der Bluetooth-Betrieb reduziert deutlich die Akkulaufzeit des Mobilgeräts. Verwenden Sie deshalb den USB-Anschluss zum Aufladen des Geräts.

Koppeln über die Einstellungsanwendung

1. Auf  drücken und im Startbildschirm **EINSTELLUNGEN** auswählen.
Bluetooth auswählen, um das entsprechende Untermenü aufzurufen.
2. **Gerät verbinden** auswählen.
Alternativ **Geräteverwaltung** auswählen, um die Geräteliste anzuzeigen. Dann **Gerät verbinden** auswählen.
3. Im Infotainment System wird eine Meldung angezeigt, die den Namen und den PIN-Code des Infotainment Systems enthält.

4. Auf dem zu koppelnden Bluetooth-Gerät die Bluetooth-Suche starten.
5. Den Kopplungsvorgang bestätigen:
 - Wenn SSP (Secure Simple Pairing) unterstützt wird:
Den PIN-Code (sofern angefordert) vergleichen und die Meldungen auf dem Infotainment System und dem Bluetooth-Gerät bestätigen.
 - Wenn SSP (Secure Simple Pairing) nicht unterstützt wird:
Wahlweise PIN setzen auswählen, um den PIN-Code des Infotainment Systems zu ändern. Eine Tastatur wird angezeigt. Den neuen PIN-Code eingeben und die Eingabe bestätigen.
Den PIN-Code des Infotainment Systems auf dem Bluetooth-Gerät eingeben und die Eingabe bestätigen.

6. Das Infotainment System und das Gerät werden gekoppelt und die Geräteliste wird angezeigt.

Hinweis

Wenn keine Bluetooth-Verbindung hergestellt werden kann, wird auf dem Bildschirm des Infotainment Systems eine Fehlermeldung angezeigt.

7. Sofern auf dem Bluetooth-Gerät verfügbar, werden das Telefonbuch und die Ruflisten zum Infotainment System heruntergeladen. Bei Bedarf die entsprechende Meldung auf dem Smartphone bestätigen.

Hinweis

Die Kontakte können nur vom Infotainment System gelesen werden, wenn Sie im Telefonspeicher (nicht auf der SIM-Karte) des Mobiltelefons gespeichert sind.

Falls diese Funktion vom Bluetooth-Gerät nicht unterstützt wird, wird auf dem Infotainment System eine Meldung angezeigt.

Koppeln über die Telefonanwendung

1. Auf  drücken und im Startbildschirm **TELEFON** auswählen.
2. **Gerät verbinden** auswählen.
3. Ab Schritt 3 des Vorgangs unter „Koppeln über die Einstellungsanwendung“ (siehe oben) fortfahren.
4. Nach dem erfolgreichen Koppeln des Gerätes wird das Telefonmenü angezeigt.

Hinweis

Wenn keine Bluetooth-Verbindung hergestellt werden kann, wird auf dem Bildschirm des Infotainment Systems eine Fehlermeldung angezeigt.

Gekoppeltes Gerät verbinden

1. Auf  drücken und im Startbildschirm **EINSTELLUNGEN** auswählen.
Bluetooth auswählen, um das entsprechende Untermenü aufzurufen.
2. **Geräteverwaltung** auswählen, um die Geräteliste anzuzeigen.

3. Das Bluetooth-Gerät auswählen, mit dem eine Verbindung hergestellt werden soll.
4. Das Gerät wird verbunden und im **Verbunden**-Feld der Geräteliste angezeigt.

Verbindung mit einem Gerät trennen

1. Auf  drücken und im Startbildschirm **EINSTELLUNGEN** auswählen.
Bluetooth auswählen, um das entsprechende Untermenü aufzurufen.
2. **Geräteverwaltung** auswählen, um die Geräteliste anzuzeigen.
3. **X** neben dem derzeit verbundenen Bluetooth-Gerät auswählen. Eine Meldung mit einer Eingabeaufforderung wird angezeigt.
4. **Ja** wählen, um das Gerät zu trennen.

Gerät löschen

1. Auf  drücken und im Startbildschirm **EINSTELLUNGEN** auswählen.

Bluetooth auswählen, um das entsprechende Untermenü aufzurufen.

2. **Geräteverwaltung** auswählen, um die Geräteliste anzuzeigen.
3. – neben dem zu löschenden Bluetooth-Gerät auswählen. Eine Meldung mit einer Eingabeaufforderung wird angezeigt.
4. **Ja** wählen, um das Gerät zu löschen.

Notruf

Warnung

Der Verbindungsaufbau kann nicht in allen Situationen garantiert werden. Aus diesem Grund sollten Sie sich nicht ausschließlich auf ein Mobiltelefon verlassen, wenn es um lebenswichtige Kommunikation (z. B. medizinische Notfälle) geht.

In einigen Netzen kann es erforderlich sein, dass eine gültige SIM-Karte ordnungsgemäß in das Mobiltelefon gesteckt wird.

Warnung

Denken Sie daran dass Sie mit dem Mobiltelefon nur dann Anrufe tätigen und empfangen können wenn es sich in einem Dienstbereich mit ausreichender Signalstärke befindet. Notrufe können unter Umständen nicht in allen Mobiltelefonnetzen getätigt werden. Möglicherweise können sie auch nicht getätigt werden, wenn bestimmte Netzdienste und/oder Telefonfunktionen aktiv sind. Dies kann bei den örtlichen Netzbetreibern erfragt werden.

Die Notrufnummer kann je nach Region und Land unterschiedlich sein. Erkundigen Sie sich vorher über die richtige Notrufnummer der jeweiligen Region.

Einen Notruf absetzen

Die Notrufnummer wählen (z. B. **112**).

Die Telefonverbindung zur Notrufzentrale wird hergestellt.

Etwaige Fragen der Servicemitarbeiter zu dem Notfall beantworten.

⚠ Warnung

Beenden Sie das Gespräch erst, wenn Sie von der Notruf-Zentrale dazu aufgefordert werden.

Bedienung

Sobald zwischen Ihrem Mobiltelefon und dem Infotainment System eine Bluetooth-Verbindung besteht, lassen sich viele Funktionen Ihres Mobiltelefons über das Infotainment System steuern.

Hinweis

Nicht jedes Mobiltelefon unterstützt alle Funktionen des Mobiltelefon-Portals. Daher kann der Funktionsumfang von der Beschreibung unten abweichen.

Telefonanwendung

☰ drücken und dann **TELEFON** im Startbildschirm wählen, um das entsprechende Menü anzuzeigen.

Das Mobiltelefon-Portal umfasst verschiedene Ansichten, auf die über verschiedene Registerkarten zugegriffen wird. Die gewünschte Registerkarte auswählen.

Hinweis

Das Telefon-Hauptmenü ist nur verfügbar wenn ein Mobiltelefon über Bluetooth mit dem Infotainment System verbunden ist. Ausführliche Beschreibung ↗ 73.

Einen Anruf tätigen

Ziffernblock

☰ drücken und dann **TELEFON** im Startbildschirm wählen, um das entsprechende Menü anzuzeigen.

Bei Bedarf in der Interaktionsauswahlleiste **TASTATUR** auswählen. Die Tastatur wird angezeigt.



Geben Sie die gewünschte Nummer ein, und wählen Sie **Anrufen**. Die Nummer wird gewählt.

Zur Schnellwahl geben Sie die Nummer ein und berühren Sie die letzte Ziffer länger. Die Nummer wird gewählt.

Kontakte

☰ drücken und dann **TELEFON** im Startbildschirm wählen, um das entsprechende Menü anzuzeigen.

Bei Bedarf in der Interaktionsauswahlleiste **KONTAKTE** auswählen. Die Kontaktliste wird angezeigt.



Ausführliche Beschreibung der Kontaktlisten ↷ 23.

Zum gewünschten Kontakteintrag blättern.

Schnellfunktionssymbol

Wenn für einen Kontakt nur eine Nummer gespeichert ist, wird neben dem entsprechenden Eintrag in der Kontaktliste ein Schnellwahlsymbol angezeigt.

☎ wählen, um den Anruf direkt einzuleiten.

Kontaktdetailansicht

Wenn für den Kontakt mehrere Nummern gespeichert sind, den entsprechenden Kontakt auswählen.

Die Kontaktdetailansicht wird angezeigt.

Eine der für den Kontakt gespeicherten Rufnummern auswählen. Die Nummer wird gewählt.

Ruflisten

☎ drücken und dann **TELEFON** im Startbildschirm wählen, um das entsprechende Menü anzuzeigen.

Bei Bedarf in der Interaktionsauswahlleiste **LETZTE** auswählen. Die Liste der letzten Anrufe wird angezeigt.



Hinweis

Verpasste Anrufe werden in der Liste der letzten Anrufe rot hervorgehoben und in der Anwendungsliste durch ▲ neben dem Telefonsymbol gekennzeichnet.

Eine Telefonnummer in der Liste der letzten Anrufe auswählen. Die Nummer wird gewählt.

Favoriten

Die Favoritenseite einblenden.

Je nach Bedarf durch die Seiten blättern.

Die gewünschte Favoritentaste auswählen.

Ausführliche Beschreibung ↷ 19.

Eingehender Anruf

Anruf annehmen

Wenn das Radio oder eine Medienquelle aktiv ist, während ein Anruf empfangen wird, wird die Audioquelle stummgeschaltet. Die Stummschaltung bleibt bis zum Beenden des Anrufs aktiviert.

Unten am Bildschirm wird eine Meldung mit dem Namen oder der Rufnummer des Anrufers angezeigt.



Zum Annehmen des Anrufs **Annehmen** in der Meldung auswählen.

Anruf ablehnen

Zum Ablehnen des Anrufs **Ignorieren** in der Meldung auswählen.

Klingelton ändern

Auf drücken und im Startbildschirm **EINSTELLUNGEN** auswählen.

Bluetooth auswählen, um das entsprechende Untermenü anzuzeigen. Dann **Klingeltöne** auswählen.

Eine Liste aller mit dem Infotainment System gekoppelten Mobiltelefone wird angezeigt.

Das gewünschte Telefon auswählen. Eine Liste aller für das entsprechende Telefon verfügbaren Klingeltöne wird angezeigt.

Gewünschten Klingelton auswählen.

Funktionen während eines Telefongesprächs

Während eines Anrufs wird die Anrufansicht angezeigt.

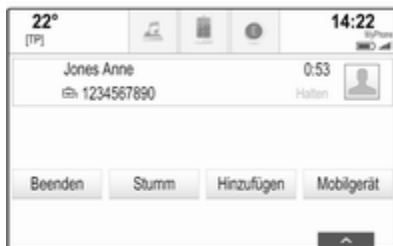

Einen Anruf beenden

Beenden auswählen, um den Anruf zu beenden.

Mikrofon deaktivieren

Stumm wählen, um das Mikrofon vorübergehend zu deaktivieren.

Die Schaltfläche ändert sich in **Laut**.

Um das Mikrofon wieder zu aktivieren, **Laut** wählen.

Freisprecheinrichtung deaktivieren

Um das Gespräch auf dem Mobiltelefon fortzusetzen, **Mobilgerät** wählen.

Die Schaltfläche ändert sich in **Freisprechen**.

Um die Freisprecheinrichtung wieder zu aktivieren, **Freisprechen** auswählen.

Zweiter Anruf

Einen zweiten Anruf beginnen

Um einen zweiten Anruf zu starten, in der Anrufansicht **Hinzufügen** auswählen. Das Telefonmenü wird angezeigt.

Einen zweiten Anruf ausführen. Eine ausführliche Beschreibung finden Sie oben.

Um das Wählen des zweiten Anrufs abzubrechen und zur Anrufansicht zurückzukehren, **Aktu. Gespr.** auswählen.

Beide Anrufe werden auf dem Anrufbildschirm angezeigt.

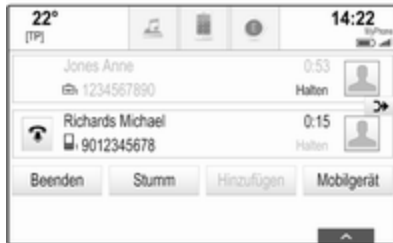

Zweiter eingehender Anruf

Unten in der Anrufansicht wird eine Meldung mit dem Namen oder der Rufnummer des Anrufers angezeigt.

Annehmen oder **Ignorieren** in der Meldung wählen.

Telefongespräche beenden

Um beide Anrufe zu beenden, unten am Bildschirm **Beenden** auswählen.

Um nur einen der Anruf zu beenden, neben dem entsprechenden Anruf ☎ auswählen.

Telefonkonferenz

☞ wählen, um die beiden Anrufe zusammen zu schalten. Beide Anrufe werden aktiv.

Die Schaltfläche ☞ ändert sich in ☜.



Um die Konferenz zu beenden, ☜ wählen.

Mobiltelefone

Wählen Sie in der Interaktionsauswahlleiste **TELEFONE** aus, um die Geräteliste anzuzeigen.



Ausführliche Beschreibung ⇨ 73.

Textnachrichten

Die Anwendung **SMS** ermöglicht es, Textnachrichten über das Infotainment System zu empfangen und beantworten.

Hinweis

Bei einer Geschwindigkeit über 8 km/h werden manche Funktionen der Textanwendung deaktiviert.

Voraussetzungen

Es müssen die folgenden Vorbedingungen erfüllt sein, um die Anwendung **SMS** zu verwenden:

- Die Bluetooth-Funktion des entsprechenden Mobiltelefons muss aktiviert sein (siehe Bedienungsanleitung des Gerätes).
- Manche Mobiltelefone müssen unter Umständen auf „sichtbar“ gesetzt werden (siehe Bedienungsanleitung des Gerätes).
- Bei manchen Mobiltelefonen muss unter Umständen der Zugriff auf die SMS-Funktion des Mobiltelefons manuell gewährt werden (siehe Bedienungsanleitung des Geräts).
- Das entsprechende Mobiltelefon muss mit dem Infotainment-System gekoppelt und verbunden sein. Ausführliche Beschreibung ⇨ 73.
- Das entsprechende Mobiltelefon muss Bluetooth Message Access Profile (BT MAP) unterstützen.

Starten der Textanwendung

Auf  drücken und im Startbildschirm **SMS** auswählen.

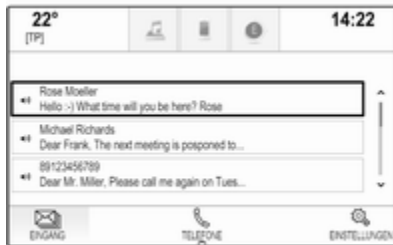

Wenn Sie eine neue Textnachricht empfangen, wird eine Meldung angezeigt. Eine der Schaltflächen wählen, um die Anwendung **SMS** zu öffnen.

Hinweis

Meldungen über Textnachrichten werden nur angezeigt wenn **Benachrichtigung bei eingehender Nachricht** im TextEinstellungsmenü auf **Ein** eingestellt ist.

Eine Nachricht anhören

In der Interaktionsauswahlleiste **EINGANG** wählen. Die im jeweiligen Mobiltelefon gespeicherten Textnachrichten werden in einer Liste angezeigt.

Hinweis

Abhängig vom Mobiltelefon werden nicht alle Textnachrichten angezeigt, die im Posteingang des Mobiltelefons gespeichert sind.

Um zu eine Nachricht anzuhören,  neben der entsprechenden Nachricht auswählen.

Alternativ die gewünschte Nachricht wählen, um sie anzuzeigen. In der Interaktionsauswahlleiste **ANHÖREN** wählen.

Eine Nachricht anzeigen

In der Interaktionsauswahlleiste **EINGANG** wählen. Die im jeweiligen Mobiltelefon gespeicherten Textnachrichten werden in einer Liste angezeigt.

Die gewünschte Nachricht wählen, um den kompletten Nachrichtentext anzuzeigen.



Den Absender anrufen

In der Interaktionsauswahlleiste **EINGANG** wählen. Die im jeweiligen Mobiltelefon gespeicherten Textnachrichten werden in einer Liste angezeigt.

Die gewünschte Nachricht wählen, um sie anzuzeigen.

In der Interaktionsauswahlleiste **Anrufen** wählen. Der Absender der Nachricht wird angerufen.

Auf eine Nachricht antworten

Hinweis

Abhängig vom Mobiltelefon wird die Antwortfunktion möglicherweise nicht unterstützt.

In der Interaktionsauswahlleiste **EINGANG** wählen. Die im jeweiligen Mobiltelefon gespeicherten Textnachrichten werden in einer Liste angezeigt.

Die gewünschte Nachricht wählen, um sie anzuzeigen.

In der Interaktionsauswahlleiste **ANTWORTEN** wählen. Eine Liste mit vordefinierten Nachrichten wird angezeigt.

Die gewünschte vordefiniert Textnachricht wählen.

Wenn keine passende Nachricht vorhanden ist, können Sie eine neue Nachricht schreiben; siehe „Vordefinierte Nachrichten verwalten“ unten.

Eine Nachricht löschen

In der Interaktionsauswahlleiste **EINGANG** wählen. Die im jeweiligen Mobiltelefon gespeicherten Textnachrichten werden in einer Liste angezeigt.

Die gewünschte Nachricht wählen, um sie anzuzeigen.

Um die Textnachricht zu löschen, **Löschen** in der Interaktionsauswahlleiste wählen.

Geräteliste

TELEFONE auswählen, um die Geräteliste anzuzeigen.

Ausführliche Beschreibung ⇨ 73.

Texteinstellungen

Einstellung wählen, um das Einstellungs Menü zu öffnen.

Meldungen für Textnachrichten

Wenn Sie über den Eingang neuer Textnachrichten mit einer Pop-up-Meldung informiert werden möchten, wählen Sie **Benachrichtigung bei eingehender Nachricht - Ein**.

Vordefinierte Nachrichten verwalten
Nachrichtenvorlagen verwalten
 wählen, um eine Liste aller vordefinierten Nachrichten anzuzeigen.

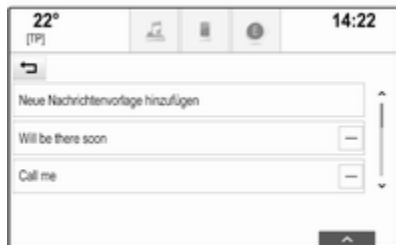

Eine neue Nachricht hinzufügen

Hinweis

Vordefinierte Nachrichten können nur eingegeben werden, wenn das Fahrzeug nicht fährt.

Neue Nachrichtenvorlage hinzufügen auswählen. Eine Tastatur wird angezeigt.

Den gewünschten Nachrichtentext eingeben und die Eingabe bestätigen. Die neue Nachricht wird zur Liste der vordefinierten Nachrichten hinzugefügt.

Eine vordefinierte Nachricht löschen

Um eine vordefinierte Nachricht zu löschen, – neben der Nachricht wählen, die Sie löschen möchten.

Mobiltelefone und Funkgeräte

Einbau- und Betriebsvorschriften

Bei Einbau und Betrieb eines Mobiltelefons müssen die fahrzeugspezifischen Einbauanleitungen und Betriebsvorschriften der Hersteller des Telefons und der Freisprecheinrichtung eingehalten werden. Andernfalls kann die Betriebserlaubnis des Fahrzeugs erlöschen (EU-Richtlinie 95/54/EG).

Empfehlungen für störungsfreien Betrieb:

- Die Außenantenne muss von einer Fachkraft installiert werden, um eine möglichst große Reichweite zu gewährleisten.
- Maximale Sendeleistung: 10 Watt
- Das Mobiltelefon muss an einem geeigneten Einbauort installiert werden. Beachten Sie die betreffenden Hinweise im Kapitel **Airbag-System** der Betriebsanleitung.

Lassen Sie sich über vorgegebene Einbauorte für Außenantenne bzw. Gerätehalter und Möglichkeiten zur Nutzung von Geräten mit einer Sendeleistung von mehr als 10 Watt beraten.

Der Betrieb einer Freisprecheinrichtung ohne Außenantenne in den Mobiltelefonstandards GSM 900/1800/1900 und UMTS darf nur erfolgen, wenn die maximale Sendeleistung des Mobiltelefons bei GSM 900 2 Watt und anderen Standards 1 Watt nicht überschreitet.

Aus Sicherheitsgründen nicht während der Fahrt telefonieren. Auch die Nutzung von Freisprecheinrichtungen kann vom Straßenverkehr ablenken.

⚠️ Warnung

Funkgeräte und Mobiltelefone, die den genannten Mobiltelefonstandards nicht entsprechen, dürfen nur mit außen am Fahrzeug angebrachter Antenne verwendet werden.

Achtung



Bei Missachtung der aufgeführten Vorschriften kann es bei Verwendung von Mobiltelefonen und Funkgeräten im Fahrzeuginnenraum ohne Außenantenne zu Funktionsstörungen der Fahrzeugelektronik kommen.

Häufig gestellte Fragen

Häufig gestellte Fragen 84

Häufig gestellte Fragen

Mobiltelefone

- ② **Wie kann ich ein Mobiltelefon mit dem Infotainment System koppeln?**
- ① Um ein Mobiltelefon zu koppeln,  drücken, das Symbol **TELEFON** und dann **Gerät verbinden** wählen. Die Anweisungen auf dem Gerät befolgen und sicherstellen, dass die Bluetooth-Funktion aktiviert ist.
Detaillierte Beschreibung ⇨ 73.
- ② **Wie kann ich auf die Kontakte in meinem Telefonbuch und auf die Ruflisten zugreifen?**
- ① Zum Zugriff auf die Kontakte oder Ruflisten  drücken, das Symbol **TELEFON** und dann **KONTAKTE** oder **LETZTE** auswählen. Vergewissern Sie sich, dass der Zugriff auf das Telefonbuch und die Ruflisten auf dem Mobiltelefon zugelassen ist. Je nach Mobiltele-

fon kann das Laden des Telefonbuchs und der Ruflisten einige Minuten dauern.

Detaillierte Beschreibung ⇨ 76.

Favoriten

- ② **Was kann als Favorit gespeichert werden?**
- ① Sie können bis zu 60 Favoriten speichern. Als Favorit kann nahezu jedes beliebige Element verwendet werden, beispielsweise ein Ziel, ein Telefonbuchkontakt, eine Wiedergabeliste oder ein Radiosender.
Detaillierte Beschreibung ⇨ 19.
- ② **Wie kann ich einen neuen Favoriten speichern?**
- ① Aktivieren Sie die entsprechend Anwendung. Berühren Sie eine Favoritentaste länger, um einen neuen Favoriten an dieser Position zu speichern. Ein kurzer Signalton bestätigt den Speichervorgang. In einigen Fällen muss ein bestimmtes Element ausgewählt werden.
Detaillierte Beschreibung ⇨ 19.

② **Wie kann ich die Favoriten umbenennen, löschen oder verschieben?**

①  drücken und auf dem Startbildschirm das Symbol **EINSTELLUNGEN**, in der Einstellungsliste **Radio** und **Favoriten verwalten** auswählen, um Favoriten umzubeneden, zu löschen oder zu verschieben.

Detaillierte Beschreibung ⇨ 19.

② **Wo werden Favoriten gespeichert und wie kann ich sie aufrufen?**

① Die Favoriten werden in der Favoritenliste gespeichert. Zum Aufrufen eines Favoriten die entsprechende Bildschirmstaste in der angezeigten Favoritenzeile auswählen. In bestimmten Bildschirmen ist die Favoritenliste ausgeblendet, damit mehr Platz für die Anzeige des Hauptinhalts zur Verfügung steht. Auf diesen Bildschirmen unten rechts  auswählen oder die Interaktionsauswahlleiste mit dem Finger nach oben ziehen.

Detaillierte Beschreibung ⇨ 19.

Navigation

② **Nach der Eingabe einer Zieladresse wird eine Fehlermeldung angezeigt. Was mache ich falsch?**

① Bei der Eingabe einer Adresse erwartet das Navigationssystem eine bestimmte Eingabereihenfolge. Die richtige Reihenfolge hängt davon ab, in welchem Land sich die Zieladresse befindet. Wenn sich das Ziel in einem anderen als dem aktuellen Land befindet den Ländernamen am Ende der Eingabe angeben.

Detaillierte Beschreibung ⇨ 53.

② **Wie kann ich die aktive Zielführung abbrechen?**

① Um die Zielführung abzubrechen, **MENÜ** in der Interaktionsauswahlleiste und dann **Zielführung abbrechen** wählen.

Detaillierte Beschreibung ⇨ 60.

Audio

② **Wie kann ich die Audioquelle ändern?**

① Durch wiederholte Wahl von **RADIO** können Sie zwischen allen verfügbaren Radioquellen (AM/FM/DAB) wechseln. Durch wiederholte Wahl von **MEDIEN** kann zwischen allen verfügbaren Medienquellen gewechselt werden.

Ausführliche Beschreibung für Radio ⇨ 33, externe Geräte ⇨ 38.

② **Wie kann ich einen Sendersuchlauf starten oder Musik auf Medien durchsuchen?**

① Zum Durchsuchen von Radiosendern oder Medien Musik, beispielsweise Wiedergabelisten oder Alben, auf dem Audiobildschirm **DURCHSUCHEN** auswählen.

Ausführliche Beschreibung für Radio ⇨ 33, externe Geräte ⇨ 39.

Sonstiges

② **Wie kann ich die Erkennungsleistung der Sprachsteuerung verbessern?**

① Die Sprachsteuerung erkennt auf natürliche Weise ausgesprochene Sprachbefehle. Warten Sie auf den Signalton und sprechen Sie danach. Versuchen Sie, auf natürliche Weise, nicht zu schnell und nicht zu laut zu sprechen.

Detaillierte Beschreibung ⇨ 66.

② **Wie kann ich die Leistung des berührungsempfindlichen Bildschirms verbessern?**

① Der Bildschirm ist druckempfindlich. Versuchen Sie besonders beim Streichen über den Bildschirm mehr Druck anzuwenden.

Detaillierte Beschreibung ⇨ 14.

Stichwortverzeichnis

A	
Adressbuch.....	53
Allgemeine Informationen....	38, 45, 66, 72
Bluetooth-Musik.....	38
Infotainment System.....	6
Mobiltelefonportal.....	72
Navigation.....	45
Radio.....	33
USB.....	38
Anwendungsleiste.....	16
Anzeigemodus.....	28
Apps nutzen.....	42
Audio abspielen.....	39
Audiodateien.....	38
Automatische Lautstärkeregelung	
Die automatische Lautstärkeregelung.....	28
Automatisch festlegen.....	28
B	
Balance.....	27
Bässe.....	27
Bedienelemente	
Infotainment System.....	8
Lenkrad.....	8
Bedienelementeübersicht.....	8
Bedienung.....	76
Bluetooth-Musik.....	39
Favoriten.....	19
Infotainment System.....	11
Kontakte.....	23
Mobiltelefone.....	76
Navigationssystem.....	46
Radio.....	33
Tastaturen.....	17
Touchscreen.....	14
USB.....	39, 40
Bedienung des Touchscreen.....	14
Benutzung.....	11, 33, 46, 68
Bildschirmtaste ÜBERSICHT.....	46
Bildschirmtaste ZURÜCKSETZEN.....	46
Bluetooth-Musik.....	38
Bluetooth-Musik aktivieren.....	39
Bluetooth-Verbindung.....	73
D	
DAB.....	36
DAB-Linking.....	36
Dateiformate	
Audiodateien.....	38
Filmdateien.....	38
Datum.....	28
Die automatische Lautstärkeregelung.....	28
Diebstahlschutz	7
Digital Audio Broadcasting.....	36

E		H		L-Band.....	36
EQ.....	27	Häufig gestellte Fragen.....	84	Liste der Abbiegungen.....	60
Equalizer.....	27	Höhen.....	27	Liste der Wegpunkte.....	60
F		Home-Taste (Startbildschirm).....	16	M	
Fader.....	27	I		Maximale Einschalllautstärke.....	28
Falsche Bildlaufrichtung.....	28	Infotainment-Bedienfeld.....	8	Meldungen.....	16
Favoriten.....	19	Infotainment System aktivieren... ..	11	Menübedienung.....	16
Abrufen.....	19	Infotainment System einschalten.	11	Mitten.....	27
Anzeigen.....	19	Intellitext.....	36	Mobiltelefone	
Löschen.....	19	Interaktionsauswahlleiste.....	16	Bluetooth.....	72
Speichern.....	19	K		Bluetooth-Verbindung.....	73
Umbenennen.....	19	Karten.....	46	Favoriten.....	19
Favoriten abrufen.....	19	Kategorienliste.....	33	Freisprechmodus.....	76
Favoriten anzeigen.....	19	Klangeinstellungen.....	27	Klingelton.....	76
Favoriten speichern.....	19	Klingelton.....	76	Kontakte.....	23
Filmdateien.....	38	Kontakte.....	23, 53	Letzte Anrufe.....	76
Filme.....	40	Abrufen.....	23	Notrufe.....	75
Filme abspielen.....	40	Ändern.....	23	Telefonbuch.....	23, 76
Frequenzliste.....	33	Speichern.....	23	Textnachrichten.....	79
G		Koppeln.....	73	Mobiltelefone und Funkgeräte	82
Grundsätzliche Bedienung.....	14	L		Mobiltelefonportal aktivieren.....	76
Anwendungsleiste.....	16	Lautstärke		Mobiltelefonprojektion.....	41
Favoriten.....	19	Automatische		Mobiltelefonprojektion aktivieren. .	41
Interaktionsauswahlleiste.....	16	Lautstärkeregelung.....	28	N	
Kontakte.....	23	Lautstärke einstellen.....	11	Navigation.....	60
Startbildschirm.....	16	Maximale Einschalllautstärke....	28	Aktueller Standort.....	46
Tastatur.....	17	Stummschaltung.....	11	Aufforderungsansagen.....	60
Zeichenerkennungsbereich.....	17	Lautstärkeeinstellungen.....	28	Bildschirmtaste ÜBERSICHT....	46
Ziffernblock.....	17			Favoriten.....	19

Kartenaktualisierung.....	45	L-Band.....	36	Display.....	28
Kartenausschnitt.....	46	Menü DAB.....	36	Sprache.....	28
Kartenhandhabung.....	46	Radio Data System (RDS).....	34	Uhrzeit und Datum.....	28
Kontakte.....	23, 53	RDS.....	34	Valet-Modus.....	28
Letzte Ziele.....	53	Region.....	34	Werkseinstellungen wiederherstellen.....	28
Liste der Abbiegungen.....	60	Regionalisierung.....	34		
Liste der Wegpunkte.....	60	Senderliste.....	33	T	
Persönliche Sonderziele.....	46	Sendersuche.....	33	TA.....	34
Route mit Wegpunkten.....	53	TP.....	34	Tastatur	
TMC-Sender.....	45, 60	Verkehrsfunk.....	34	Buchstabentastatur.....	17
Verkehrereignisse.....	60	Radio aktivieren.....	33	Symboltastatur.....	17
Zieleingabe.....	53	Radio Data System (RDS).....	34	Tastaturen.....	17
Zielführung.....	60	Region.....	34	Telefonanruf	
Zielführungsmenü.....	60	Regionalisierung.....	34	Abweisen.....	76
Navigationssystem aktivieren.....	46	Route mit Wegpunkten.....	53	Initiieren.....	76
Notruf.....	75	Routenart.....	60	Vornehmen.....	76
				Telefonbuch.....	23, 76
P		S		Textnachrichten.....	79
Persönliche Sonderziele.....	46	Senderliste.....	33	TMC-Sender.....	45
		Sendersuche.....	33	Touchscreen.....	14
R		Shop.....	42	Touchscreen-Kalibrierung.....	28
Radio		Smartphone		TP.....	34
DAB.....	36	Mobiltelefonprojektion.....	41		
DAB-Ansagen.....	36	Smartphone-Apps nutzen.....	41	U	
Digital Audio Broadcasting.....	36	Sonderziele.....	53	Uhrzeit.....	28
Favoriten.....	19	Sprache.....	28	Uhrzeitanzeige.....	28
FM-Menü.....	34	Sprachsteuerung.....	66	USB.....	38
Frequenzband.....	33	Startbildschirm.....	16	USB aktivieren.....	39, 40
Frequenzliste.....	33	Stummschaltung.....	11		
Intellitext.....	36	Systemeinstellungen.....	28		
Kategorienliste.....	33				

V

Valet-Modus	
Entriegeln.....	28
Verriegeln.....	28
Vergessene PIN.....	28
Verkehrereignisse.....	60
Verkehrsfunk.....	34
Verwendungszweck	
Bluetooth-Musik.....	39
Infotainment System.....	11
Mobiltelefone.....	76
Navigationssystem.....	46
Touchscreen.....	14
USB.....	39, 40

W

Wellenbereichsauswahl.....	33
Werkseinstellungen	
wiederherstellen.....	28

Z

Zeichenattribute.....	17
Zeichenerkennungsbereich.....	17
Zieleingabe	53
Zielführung	60
Ziffernblock.....	17

R 4.0 IntelliLink

Einführung	94
Grundsätzliche Bedienung	103
Radio	110
Externe Geräte	117
Sprachsteuerung	124
Mobiltelefon	125
Stichwortverzeichnis	136

Einführung

Allgemeine Informationen	94
Diebstahlschutz	95
Bedienelementeübersicht	96
Benutzung	100

Allgemeine Informationen

Das Infotainment System bietet Ihnen modernstes In-Car-Infotainment.

Bei Verwendung der Radiotuner-Funktionen können bis zu 25 Sender auf fünf Favoritenseiten gespeichert werden.

Es können externe Datenspeicher an das Infotainment System als weitere Audioquellen angeschlossen werden; entweder über Kabel oder über Bluetooth®.

Darüber hinaus verfügt das Infotainment System über ein Mobiltelefon-Portal, das Ihnen eine bequeme und sichere Nutzung Ihres Mobiltelefons im Fahrzeug ermöglicht.

Sie können auch spezifische Smartphone-Apps über das Infotainment System ausführen.

Optional kann das Infotainment System auch über den Touchscreen und Tasten am Bedienfeld, die Bedienelemente am Lenkrad oder – sofern vom Mobiltelefon bereitgestellt – per Sprachsteuerung bedient werden.

Das durchdachte Design der Bedienelemente, der Touchscreen und die übersichtlichen Display-Anzeigen ermöglichen eine einfache und intuitive Bedienung.

Hinweis

Dieses Handbuch enthält eine Beschreibung der Optionen und Funktionen der verschiedenen Infotainment Systeme. Einige Beschreibungen, auch in Bezug auf Display und Menüfunktionen, gelten aufgrund der Modellvariante, von Länderspezifikationen, Sonderausstattung oder Zubehör nicht für Ihr Fahrzeug.

Wichtige Hinweise zur Bedienung und Verkehrssicherheit

Warnung

Das Infotainment System ist so zu benutzen, dass das Fahrzeug immer sicher gefahren werden kann. Halten Sie im Zweifelsfall an und bedienen Sie das Infotainment System bei stehendem Fahrzeug.

Radioempfang

Der Radioempfang kann durch Knistern, Rauschen, Verzerrungen oder Aussetzer gestört werden. Ursachen dafür sind:

- Änderungen in der Entfernung zum Sender
- Mehrwegeempfang durch Reflexionen
- Empfangslöcher

Diebstahlschutz

Das Infotainment System ist mit einem elektronischen Sicherheitssystem zur Diebstahlabschreckung ausgestattet.

Das Infotainment System funktioniert deshalb ausschließlich in Ihrem Fahrzeug und ist für einen Dieb wertlos.

Bedienelementeübersicht

Bedienfeld



1 Display/Touchscreen 103

2 Startseite 103

Schaltflächen für den Zugriff auf:

Audio: Audiofunktionen

Galerie: Bild- und Filmfunktionen

Telefon: Mobiltelefonfunktionen

Projektion: Mobiltelefonprojektion

Einstellungen: Systemeinstellungen

OnStar: OnStar WLAN-Einstellungen 100

3 Anzeige von Uhrzeit, Datum und Temperatur 107

4 

Kurz drücken: Telefonmenü öffnen 129

oder Mobiltelefonprojektion öffnen (sofern aktiviert) 123

Lang drücken: Sprachsteuerung aktivieren 124

5 

Kurz drücken: bei aktivem Radio zum nächsten Sender wechseln 110

bzw. bei aktivem externen Gerät zur nächsten Spur/ zum nächsten Titel wechseln 119

Lang drücken: bei aktivem Radio Suchlauf aufwärts ausführen 110

bzw. bei aktivem externen Gerät schnellen Vorlauf ausführen 119

6 

Kurz drücken: ausgeschaltetes Infotainment System einschalten 100

bzw. eingeschaltetes System stummschalten 100

Lang drücken: Infotainment System ausschalten 100

Drehen: Lautstärke einstellen 100

7 

Kurz drücken: bei aktivem Radio zum vorigen Sender wechseln 110

bzw. bei aktivem externen Gerät zur vorigen Spur/ zum vorigen Titel wechseln . 119

Lang drücken: bei aktivem Radio Suchlauf abwärts ausführen 110

bzw. bei aktivem externen Gerät schnellen Rücklauf ausführen 119

8  Kurz drücken: Startseite öffnen 100

Lang drücken: Mobiltelefonprojektionsfunktion öffnen (falls aktiviert) 123

Fernbedienung am Lenkrad (Typ 1)

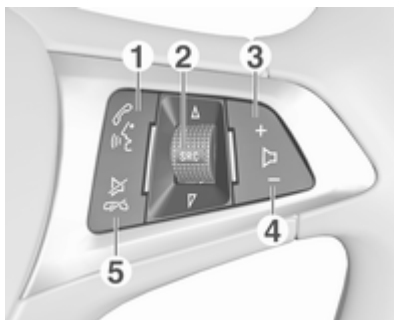

1  Kurzer Tastendruck: öffnet das OnStar-Menü, wenn kein Telefon angeschlossen ist 100

oder nimmt Anruf an, wenn ein Telefon angeschlossen ist 125

oder letzte Nummer in der Rufliste anrufen, falls das Telefonmenü angezeigt wird 129

oder bei gehaltenen Anrufen zwischen den Anrufen wechseln 129

Lang drücken: Sprachsteuerung aktivieren 124

2 SRC (Quelle) 100

Drücken: Audioquelle auswählen 100

Nach oben/unten drehen: bei aktivem Radio nächsten/vorigen gespeicherten Radiosender auswählen 110

bzw. bei aktivem externen Gerät nächsten/vorigen Titel oder nächstes/voriges Kapitel oder Bild auswählen 119

oder bei aktivem
Mobiltelefon-Portal und
geöffneter Rufliste den
nächsten/vorigen Eintrag
in der Rufliste auswählen 129

Nach oben/unten drehen
und halten: schnell durch
die Einträge in der
Anrufliste blättern 129

3 +

Drücken: Lautstärke erhöhen

4 -

Drücken: Lautstärke verringern

5 

Drücken: Anruf beenden/
abweisen 129

oder Sprachsteuerung
deaktivieren 124

oder Stummschaltungs-
funktion aktivieren/
deaktivieren 100

Fernbedienung am Lenkrad (Typ 2)

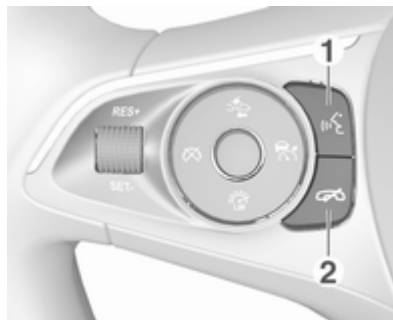

1 

Kurz drücken: Anruf
entgegennehmen 129

oder Sprachsteuerung
aktivieren 124

oder Aufforderungs-
ansage unterbrechen und
direkt sprechen 124

Gedrückt halten: Sprache
durchschleifen aktivieren
(sofern vom Mobiltelefon
unterstützt) 124

2 

Drücken: Anruf beenden/
abweisen 129

oder Sprachsteuerung
deaktivieren 124

oder Stummschaltungs-
funktion aktivieren/
deaktivieren 100

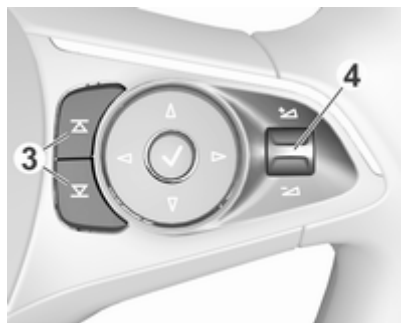

3 ∇ / Δ

Radio: drücken, um den nächsten/vorigen Favoriten auszuwählen 112

Medien: drücken, um den nächsten/vorigen Titel auszuwählen 119

4 \pm / ∇ 100

Oben drücken: Lautstärke erhöhen

Unten drücken: Lautstärke verringern

Eine Beschreibung der anderen Bedienelemente finden Sie in der Betriebsanleitung.

Benutzung

Bedienelemente

Das Infotainment System wird über Funktionstasten, einen Touchscreen und Menüs auf dem Bildschirm bedient.

Eingaben erfolgen wahlweise über:

- die zentrale Bedieneinheit im Bedienfeld \hookrightarrow 96
- den Touchscreen \hookrightarrow 103
- Audio-Bedienelemente am Lenkrad \hookrightarrow 96
- Sprachsteuerung \hookrightarrow 124

Infotainment-System ein- oder ausschalten

\odot drücken. Nach dem Einschalten wird die zuletzt ausgewählte Infotainment-Quelle aktiviert.

Abschaltautomatik

Wurde das Infotainment System bei ausgeschalteter Zündung mit \odot eingeschaltet, so schaltet es sich 10 Minuten nach der letzten Benutzereingabe automatisch ab.

Lautstärke einstellen

\odot drehen. Die aktuelle Einstellung wird am Bildschirm angezeigt.

Beim Einschalten des Infotainment Systems wird die zuletzt gewählte Lautstärke eingestellt, sofern diese unter der maximalen Einschalllautstärke liegt. Ausführliche Beschreibung \hookrightarrow 106.

Geschwindigkeitsabhängige Lautstärkenanpassung

Bei aktivierter automatischer Lautstärkeanhebung \hookrightarrow 106 wird die Lautstärke zum Ausgleich von Abroll- und Windgeräuschen während der Fahrt automatisch angepasst.

Stummschaltung

Drücken Sie auf \odot , um das Infotainment System stummzuschalten.

Zum Beenden der Stummschaltung drücken Sie erneut auf . Die zuletzt eingestellte Lautstärke wird wieder aktiviert.

Betriebsmodi

 drücken, um das Startmenü anzuzeigen.

Hinweis

Ausführliche Beschreibung der Menübedienung über den Touchscreen  103.

Audio

Über **Audio** öffnen Sie um das Hauptmenü des zuletzt ausgewählten Audiomodus.

Wählen Sie **Quelle** auf dem Bildschirm aus, um die Auswahlleiste anzuzeigen.



Wechseln zu einem anderen Audio-modus: Berühren Sie eine der Optionen in der Interaktions-Auswahlleiste.

Ausführliche Beschreibung:



- Radiofunktionen  110
- Externe Geräte  119

Hinweis

Durch kurzes Berühren von  in der obersten Zeile jeder Seite wird wieder der jeweils aktive Audiobildschirm aufgerufen.



Galerie

Galerie auswählen, um das Bild- und Filmmenü für Dateien von einem externen Gerät wie einem USB-Speichergerät oder Smartphone zu öffnen.

Wählen Sie  oder  aus, um das Bild- oder Filmmenü anzuzeigen. Wählen Sie die gewünschte Bild- oder Filmdatei aus, um sie auf dem Display anzuzeigen.



Ausführliche Beschreibung:

- Bildfunktionen  120
- Filmfunktionen  122

Telefon

Bevor das Mobiltelefon-Portal verwendet werden kann, muss eine Verbindung zwischen dem Infotainment System und dem Telefon hergestellt werden.

Ausführliche Beschreibung zum Vorbereiten und Erstellen einer Bluetooth-Verbindung zwischen dem Infotainment System und einem Mobiltelefon ⇨ 125.

Wählen Sie bei angeschlossenem Mobiltelefon **Telefon** aus, um das Hauptmenü des Mobiltelefon-Portals zu öffnen.



Ausführliche Beschreibung der Bedienung des Mobiltelefons über das Infotainment System ⇨ 129.

Projektion

Um bestimmte Apps von Ihrem Smartphone-Display im Infotainment System anzuzeigen, schließen Sie Ihr Smartphone an.

Über **Projektion** starten Sie um die Projektionsfunktion.

Abhängig vom angeschlossenen Smartphone wird ein Hauptmenü mit unterschiedlichen verfügbaren Apps angezeigt.

Ausführliche Beschreibung ⇨ 123.

Einstellungen

Einstellungen auswählen, um ein Menü für verschiedene Systemeinstellungen zu öffnen, z. B. zum Deaktivieren von **Akustische Touch-Rückmeldung**.



OnStar

Zur Anzeige des Menüs mit den WLAN-Einstellungen für OnStar wählen Sie **OnStar** aus.

Eine detaillierte Beschreibung finden Sie in der Betriebsanleitung.

Grundsätzliche Bedienung

Grundsätzliche Bedienung	103
Klangeinstellungen	105
Lautstärkeinstellungen	106
Systemeinstellungen	107

Grundsätzliche Bedienung

Der Bildschirm des Infotainment Systems ist berührungsempfindlich und ermöglicht eine direkte Interaktion mit den angezeigten Bedienelementen.

Achtung

Keine spitzen oder harten Gegenstände wie Kugelschreiber, Stifte o.ä. zur Bedienung des Touchscreens verwenden.

Schaltfläche ↵



In den Menüs kehren Sie durch Drücken auf ↵ vom jeweiligen Untermenü zur nächsthöheren Menüebene zurück.

Wenn die Schaltfläche ↵ nicht erscheint, ist die oberste Ebene des jeweiligen Menüs erreicht. ↵ drücken, um den Startbildschirm aufzurufen.

Eine Schaltfläche oder einen Menüpunkt auswählen oder aktivieren



Berühren Sie eine Schaltfläche oder einen Menüpunkt.

Daraufhin wird entweder die entsprechende Systemfunktion aktiviert, eine Meldung angezeigt oder ein Untermenü mit weiteren Optionen aufgerufen.

Hinweis

In den folgenden Kapiteln werden die Bedienschritte zum Auswählen und Aktivieren einer Schaltfläche oder eines Menüpunktes über den

Touchscreen wie folgt beschrieben: „wählen Sie <Schaltfläche>/<Menüpunkt> aus“.

Optionen auf der Startseite verschieben



Das zu verschiebende Element so lange berühren, bis ein roter Rahmen um das Symbol erscheint. Den Finger an die gewünschte Stelle bewegen und das Element loslassen.

Hinweis

Gleichmäßigen Druck ausüben und den Finger mit gleichmäßiger Geschwindigkeit bewegen.

Die anderen Elemente werden automatisch neu angeordnet.

Eine der Tasten am Bedienfeld drücken, um den Bearbeitungsmodus zu beenden.

Hinweis

Der Bearbeitungsmodus wird nach 30 Sekunden Inaktivität automatisch beendet.

In Listen blättern



Wenn nicht alle Elemente auf dem Bildschirm angezeigt werden können, muss ein Bildlauf durch die Liste ausgeführt werden.

Zum Durchblättern einer Liste mit Menüeinträgen stehen folgende Methoden zur Verfügung:

- Einen Finger an einer beliebigen Stelle auf dem Bildschirm positionieren und nach oben oder unten streichen.

Hinweis

Gleichmäßigen Druck ausüben und den Finger mit gleichmäßiger Geschwindigkeit bewegen.

- ▼ oder ▲ oben/unten an der Bildlaufleiste berühren.
- Schieben Sie den Schieberegler der Bildlaufleiste mit dem Finger nach oben/unten.

Berühren Sie den Listentitel, um zum Listenanfang zurückzukehren.

Hinweis

In den folgenden Kapiteln werden die Bedienschritte zum Ausführen eines Bildlaufs in ein Listenelement über den Bildschirm auf folgende Weise beschrieben: „...blättern Sie zum <Listeneintrag>“.

In Seiten blättern

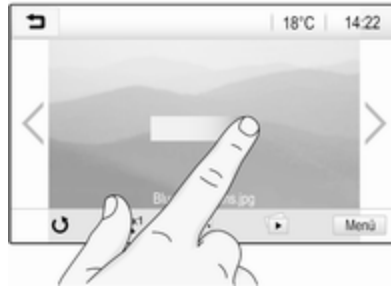

Hinweis

Ein Bildlauf durch die Seiten kann nur ausgeführt werden, wenn mehr als eine Seite verfügbar ist.

Bildlauf zwischen den Seiten ausführen:

- Setzen Sie einen Finger auf eine beliebige Stelle auf dem Bildschirm und ziehen Sie ihn nach links, um zur nächsten Seite zu blättern, bzw. nach rechts, um zur vorigen Seite zu blättern.

Hinweis

Gleichmäßigen Druck ausüben und den Finger mit gleichmäßiger Geschwindigkeit bewegen.

- Berühren Sie > oder < auf dem Bildschirm.

Hinweis

In den nachfolgenden Kapiteln werden die Bedienschritte zum Ausführen eines Bildlaufs über den Bildschirm auf folgende Weise beschrieben: „...zur Seite...blättern...“.

Klangeinstellungen

Im Klangeinstellungsmenü lässt sich die Klangcharakteristik einstellen. Das Menü ist über jedes Audio-Hauptmenü zugänglich.

Zum Öffnen der Klangeinstellungen wählen Sie in der untersten Zeile des betreffenden Audio-Hauptmenüs **Menü** aus. Die Liste der Menüpunkte durchsehen und **Klangeinstellungen** auswählen. Das entsprechende Menü wird angezeigt.



Equalizer-Modus

Mit dieser Einstellung lässt sich der Klang für den jeweiligen Musikstil optimieren, z. B. **Rock** oder **Klassik**.

Wählen Sie in der Interaktions-Auswahlleiste unten im Bildschirm den gewünschten Klangstil aus. Wenn **Eigene** ausgewählt wird, lassen sich folgende Einstellungen manuell anpassen.

Bässe

Mit dieser Einstellung können die tiefen Frequenzen der Audioquellen verstärkt oder gedämpft werden.

Mit + oder - können Sie die Einstellung ändern.

Mitten

Mit dieser Einstellung können die mittleren Frequenzen der Audioquelle verstärkt oder gedämpft werden.

Mit + oder - können Sie die Einstellung ändern.

Höhen

Mit dieser Einstellung können die hohen Frequenzen der Audioquellen verstärkt oder gedämpft werden.

Mit + oder - können Sie die Einstellung ändern.

Balance und Fader einstellen

Die Grafik rechts neben dem Menü soll beim Einstellen von Balance und Fader behilflich sein.

Um die Stelle im Fahrgastraum mit dem höchsten Geräuschpegel festzulegen, berühren Sie die entsprechende Stelle in der Grafik. Alternativ können Sie den roten Markierungspunkt an die gewünschte Stelle ziehen.

Hinweis

Die Einstellungen für Balance und Fader gelten für alle Audioquellen. Sie können nicht für jede Audioquelle separat angepasst werden.

Lautstärkeinstellungen

Maximale Einschaltlautstärke anpassen

☰ drücken und dann **Einstellungen** auswählen.

Wählen Sie **Radio** aus, blättern Sie in der Liste und wählen Sie **Max. Startlautstärke** aus.

Mit + oder - können Sie die Einstellung ändern.

Automatische Lautstärkeanhebung anpassen

☰ drücken und dann **Einstellungen** auswählen.

Wählen Sie **Radio** aus, blättern Sie in der Liste und wählen Sie **Auto-Lautstärke** aus.

Über die Optionen in der Liste können Sie den Umfang der Lautstärkeanpassung ändern.

Aus: Bei höherer Fahrgeschwindigkeit findet keine Lautstärkeanhebung statt.

Hoch: Bei höherer Fahrgeschwindigkeit wird die Lautstärke auf den Maximalwert angehoben.

Akustisches Feedback aktivieren oder deaktivieren

Wenn das akustische Feedback aktiviert ist, wird bei jedem Berühren einer Schaltfläche oder eines Menüpunktes ein Piepton ausgegeben.

☰ drücken und dann **Einstellungen** auswählen.

Radio auswählen und in der Liste zu **Akustische Touch-Rückmeldung** blättern.



Berühren Sie die Schaltfläche neben **Akustische Touch-Rückmeldung**, um die Funktion zu aktivieren oder zu deaktivieren.

Verkehrsdurchsagen-Lautstärke

Zur Anpassung der Lautstärke von Verkehrsdurchsagen legen Sie die gewünschte Lautstärke während einer aktiven Durchsage fest. Das System speichert die entsprechende Einstellung.

Systemeinstellungen

Die folgenden Einstellungen wirken sich auf das gesamte System aus. Alle anderen Einstellungen sind je nach Thema in den entsprechenden Kapiteln dieser Anleitung zu finden.

Uhrzeit und Datum einstellen

☰ drücken und dann **Einstellungen** auswählen.

Datum und Uhrzeit auswählen, um das entsprechende Untermenü aufzurufen.

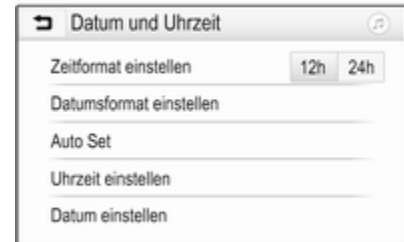

Zeitformat einstellen

Zur Auswahl des gewünschten Zeitformats auf die Bildschirm-Schaltfläche **12 h** bzw. **24 h** tippen.

Datumsformat einstellen

Zum Festlegen des gewünschten Datumformats **Datumsformat einstellen** anklicken und im Untermenü aus den verfügbaren Möglichkeiten wählen.

Auto Set

Um auszuwählen, ob Uhrzeit und Datum automatisch oder manuell eingestellt werden sollen, **Auto Set** anwählen.

Zum automatischen Einstellen von Uhrzeit und Datum **Ein – RDS** anwählen.

Zum manuellen Einstellen von Uhrzeit und Datum **Aus – manuell** anwählen. Wenn **Auto Set** auf **Aus – manuell** eingestellt ist, können die Untermenüpunkte **Uhrzeit einstellen** und **Datum einstellen** genutzt werden.

Uhrzeit und Datum einstellen

Zum Anpassen der Uhrzeit- und Datumseinstellungen **Uhrzeit einstellen** oder **Datum einstellen** anwählen.

Zum Korrigieren der Einstellungen **+** und **-** antippen.

Spracheinstellungen

 drücken und dann **Einstellungen** auswählen.

Sprache(Language) auswählen, um das entsprechende Menü aufzurufen.

Zur Sprachauswahl für die Menütexte berühren Sie die gewünschte Sprache.

Blätterfunktion

Wenn langer Text wie z. B. ein Liedtitel oder Sendername auf dem Display angezeigt wird, läuft er entweder kontinuierlich durch oder er läuft einmal durch und wird dann abgekürzt angezeigt.

 drücken und dann **Einstellungen** auswählen.

Radio auswählen.



Wenn der Text kontinuierlich durchlaufen soll, aktivieren Sie **Bildlauf**.

Wenn der Text in Blöcken durchlaufen soll, deaktivieren Sie die Einstellung.

Schwarzes Display

Wenn keine Displaybeleuchtung erwünscht ist, beispielsweise nachts, kann das Display ausgeschaltet werden.

 drücken und dann **Einstellungen** auswählen.

Durch die Liste blättern und **Display ausschalten** auswählen. Das Display wird ausgeschaltet. Die Audiofunktionen bleiben aktiv.

Zum erneuten Einschalten des Displays den Bildschirm berühren oder eine Taste drücken.

Werkseinstellungen

☰ drücken und dann **Einstellungen** auswählen.

Die Liste durchsehen und **Auf Werkseinstellungen zurücksetzen** auswählen.

Die Option **Fahrzeugeinstellungen zurücksetzen** setzt alle Optionen zur Fahrzeugpersonalisierung zurück.

Zum Löschen der gekoppelten Bluetooth-Geräte, der Kontaktliste und gespeicherten Mailboxnummern wählen Sie **Alle privaten Daten löschen** aus.

Mit **Radioeinstellungen zurücksetzen** werden die Klangeinstellungen und Lautstärke zurückgesetzt sowie alle Favoriten und die ausgewählten Klingeltöne gelöscht.

In jedem Fall wird eine Warnmeldung angezeigt. Mit **Fortfahren** setzen Sie die Einstellungen zurück.

Systemversion

☰ drücken und dann **Einstellungen** auswählen.

Die Liste durchsehen und **Software-Informationen** auswählen.

Wenn ein USB-Gerät angeschlossen ist, können die Fahrzeuginformationen auf diesem Gerät gespeichert werden.

System-Update und dann **Fahrzeuginfo auf USB speichern** auswählen.

System-Updates werden von Ihrer Werkstatt vorgenommen.

Fahrzeugeinstellungen

Die **Fahrzeugeinstellungen** sind in der Betriebsanleitung beschrieben.

Radio

Benutzung	110
Sendersuche	110
Favoriten-Listen	112
Radio Data System (RDS)	113
Digital Audio Broadcasting	114

Benutzung

Radio aktivieren

☰ drücken und dann **Audio** auswählen. Das zuletzt ausgewählte Audiohauptmenü wird angezeigt.

Wählen Sie in der untersten Zeile des FM-Radiohauptmenüs **Quelle** aus, um die Interaktions-Auswahlleiste zu öffnen.



Wählen Sie den gewünschten Wellenbereich aus.

Der im ausgewählten Wellenbereich zuletzt empfangene Sender wird abgespielt.

Sendersuche

Automatische Sendersuche



Berühren oder drücken Sie kurz auf ◀◀ oder ▶▶ am Bedienfeld oder auf dem Bildschirm, um den vorherigen oder nächsten Sender im Senderspeicher aufzurufen.

Manuelle Sendersuche

◀◀ oder ▶▶ im Bedienfeld gedrückt halten. Loslassen, wenn die gesuchte Frequenz fast erreicht wurde.

Eine Suche nach dem nächsten zu empfangenden Sender wird durchgeführt und der Sender wird automatisch gespielt.

Hinweis

FM-Wellenbereich: Wenn die RDS-Funktion aktiviert ist, wird nur nach RDS-Sendern ↻ 113 gesucht, und wenn die Radio-Verkehrsfunkmeldung (TP) aktiviert ist, wird nur nach Verkehrsfunksendern ↻ 113 gesucht.

Sender einstellen

Berühren Sie  auf dem Bildschirm. Das Fenster **Direkteingabe** wird geöffnet.



Geben Sie die gewünschte Frequenz ein. Mit ← können Sie die eingegebenen Ziffern löschen. Über ◀ oder ▶ können Sie falls nötig einzelne Ziffern ändern.

Bestätigen Sie die Eingabe, um den Sender wiederzugeben.

Senderlisten

In der untersten Zeile des aktiven Radiohauptmenüs wählen Sie **Menü** aus, um das entsprechende wellenbereichsspezifische Untermenü zu öffnen.



Wählen Sie die wellenbereichsspezifische **Senderliste**. Alle empfangbaren Sender im betreffenden Wellenbereich und im aktuellen Empfangsgebiet werden angezeigt.

Wählen Sie den gewünschten Sender aus.

Hinweis

Der derzeit empfangene Radiosender ist mit dem Symbol ▶ neben dem Sendernamen gekennzeichnet.

Kategorienlisten

Viele Radiosender strahlen einen PTY-Code aus, der den Typ des gesendeten Programms beschreibt (z. B. Nachrichten). Bei einigen Sendern wird der PTY-Code außerdem abhängig vom gerade gesendeten Inhalt geändert.

Das Infotainment System speichert diese Sender nach Programmtyp geordnet in der entsprechenden Kategorienliste.

Hinweis

Der Listeneintrag **Kategorien** ist nur in den Wellenbereichen FM und DAB verfügbar.

Um nach einem von den Sendern festgelegten Programmtyp zu suchen, wählen Sie **Kategorien** aus.

Es wird eine Liste der derzeit verfügbaren Programmtypen angezeigt.

Wählen Sie den gewünschten Programmtyp aus. Es wird eine Liste der Sender angezeigt, die ein Programm des gewählten Typs ausstrahlen.

Wählen Sie den gewünschten Sender aus.

Hinweis

Der derzeit empfangene Radiosender ist mit dem Symbol ► neben dem Sendernamen gekennzeichnet.

Senderlisten aktualisieren

Wenn die in der Senderliste eines Frequenzbands gespeicherten Sender nicht mehr empfangen

werden können, müssen die AM- und DAB- Senderlisten aktualisiert werden.

Hinweis

Die FM-Senderliste wird automatisch aktualisiert.

In der untersten Zeile des aktiven Radiohauptmenüs **Menü** und danach **Senderliste aktualisieren** auswählen.

Hinweis

Bei der Aktualisierung einer wellenbereichsspezifischen Senderliste wird auch die entsprechende Kategorienliste aktualisiert.

Es wird eine Sendersuche gestartet und eine entsprechende Meldung angezeigt. Sobald die Suche abgeschlossen ist, wird die entsprechende Senderliste angezeigt.

Hinweis

Der derzeit empfangene Radiosender ist mit dem Symbol ► neben dem Sendernamen gekennzeichnet.

Favoriten-Listen

Sender aus allen Frequenzbändern können manuell in der Favoritenliste gespeichert werden.



Fünf Favoriten-Listen stehen zur Verfügung, in denen je fünf Sender gespeichert werden können.

Hinweis

Der aktuell empfangene Sender ist hervorgehoben.

Speichern eines Senders

Falls erforderlich, < oder > berühren, um die Favoritenseiten zu durchsuchen.

Zum Speichern des derzeit aktiven Radiosenders auf einer Speicherschaltfläche berühren Sie die gewünschte Schaltfläche einige Sekunden lang. Die entsprechende Frequenz bzw. der Sendername wird auf der Schaltfläche angezeigt.

Abrufen von Sendern

Berühren Sie ggf. < oder >, um zur gewünschten Favoritenseite zu blättern.

Die Speicherschaltfläche auswählen, unter der der gewünschte Radiosender gespeichert ist.

Anzahl der verfügbaren Favoritenseiten festlegen

Zur Festlegung der zur Auswahl angezeigten Anzahl der Favoritenseiten drücken Sie auf  und wählen Sie **Einstellungen** auf dem Bildschirm aus.

Radio und dann **Favoriten verwalten** auswählen, um das entsprechende Untermenü aufzurufen.

Abhängig davon, welche Favoritenseiten angezeigt werden sollen, aktivieren oder deaktivieren Sie die Seiten.

Radio Data System (RDS)

RDS ist ein von FM-Sendern angebotener Dienst, der das Auffinden des gewünschten Senders und dessen störungsfreien Empfang erheblich vereinfacht.

Vorteile von RDS

- Auf dem Display wird statt der Frequenz der Programmname des eingestellten Senders angezeigt.
- Während der Sendersuche stellt das Infotainment System ausschließlich RDS-Sender ein.

- Das Infotainment System stellt mittels AF (Alternative Frequenz) stets die am besten zu empfangende Sendefrequenz des eingestellten Senders ein.
- Das Infotainment System zeigt abhängig vom empfangenen Sender Radiotext an, der z. B. Informationen zum aktuellen Programm umfassen kann.

RDS-Konfiguration

Berühren Sie **Menü** in der untersten Zeile des FM-Radiohauptmenüs, um das entsprechende wellenbereichsspezifische Untermenü zu öffnen.

Blättern Sie zu **RDS**.

Aktivieren oder deaktivieren Sie **RDS**.

Verkehrsfunk

Verkehrsfunksender sind RDS-Sender, die Verkehrsnachrichten senden. Bei eingeschaltetem Verkehrsfunk wird die Wiedergabe von der ausgewählten Audioquelle für die Dauer der Durchsage unterbrochen.

Verkehrsfunk aktivieren

Wählen Sie in der untersten Zeile des FM-Radiohauptmenüs **Menü** aus, um das entsprechende wellenbereichsspezifische Untermenü zu öffnen.

Berühren Sie die Schaltfläche neben **Verkehrsprogramm**, um die Funktion zu aktivieren oder zu deaktivieren.

Hinweis

In der Senderliste wird neben Sendern mit Verkehrsfunk der Hinweis „TP“ angezeigt.

Bei aktiviertem Verkehrsfunk wird in der obersten Zeile aller Hauptmenüs **[TP]** angezeigt. Wenn der aktuelle Sender kein Verkehrsfunksender ist, ist TP ausgeblendet und es wird automatisch ein Suchlauf nach dem nächsten Verkehrsfunksender gestartet. Sobald ein Verkehrsfunksender gefunden wird, leuchtet **TP** auf. Wird kein Verkehrsfunksender gefunden, so bleibt TP ausgeblendet. Wenn der betreffende Sender eine Verkehrsdurchsage ausstrahlt, wird eine Meldung angezeigt.

Um die Ansage zu unterbrechen und zur zuvor aktiven Funktion zurückzukehren, berühren Sie den Bildschirm oder drücken Sie auf \odot .

Regionalisierung

Manchmal strahlen RDS-Sender auf verschiedenen Frequenzen regional unterschiedliche Programme aus.

Wählen Sie in der untersten Zeile des FM-Radiohauptmenüs **Menü** aus, um das entsprechende wellenbereichsspezifische Untermenü zu öffnen, und blättern Sie zu **Region**.

Aktivieren oder deaktivieren Sie **Region**.

Bei aktivierter Regionalisierung werden bei Bedarf alternative Frequenzen mit denselben regionalen Programmen ausgewählt. Falls die Regionalisierung ausgeschaltet ist, werden alternative Frequenzen der Sender ohne Rücksicht auf regionale Programme ausgewählt.

Digital Audio Broadcasting

DAB überträgt Radiosender digital.

DAB-Sender werden durch den Programmnamen und nicht durch die Sendefrequenz gekennzeichnet.

Allgemeine Informationen

- Mit DAB können mehrere Radioprogramme (Dienste) auf einem einzigen Ensemble gesendet werden.
- Neben hochqualitativen Audiodiensten, ist DAB auch in der Lage programmspezifische Daten und eine Vielfalt an anderen Datendiensten einschließlich Reise- und Verkehrsinformationen zu übertragen.
- Solange der DAB-Empfänger das vom Rundfunksender ausgestrahlte Signal auffangen kann (auch wenn das Signal sehr schwach ist), ist die Audiowiedergabe sichergestellt.
- Bei einem schlechten Empfang wird die Lautstärke automatisch verringert, um die Wiedergabe unangenehmer Geräusche zu vermeiden.

Falls das DAB-Signal zu schwach ist, um vom Empfänger

aufgefangen zu werden, wird der Empfang vollständig unterbrochen. Dies kann verhindert werden, indem im DAB-Menü **DAB-DAB Linking** und/oder **DAB-FM Linking** aktiviert wird (siehe unten).

- Die Überlagerung von Sendern benachbarter Frequenzen (ein Phänomen, das für den AM- und FM-Empfang typisch ist) findet bei DAB nicht statt.
- Falls das DAB-Signal von natürlichen Hindernissen oder Gebäuden reflektiert wird, verbessert sich die Empfangsqualität von DAB, wohingegen sich der AM- oder FM-Empfang in solchen Fällen in beträchtlichem Maße verschlechtert.
- Wenn der DAB-Empfang aktiviert ist, bleibt die FM-Tuner des Infotainment Systems im Hintergrund aktiv und sucht ständig nach den besten empfangbaren FM-Sendern. Wenn TP \diamond 113 aktiviert ist, werden Verkehrsdurchsagen des FM-Senders mit dem besten Empfang ausgege-

ben. TP deaktivieren wenn der DAB-Empfang nicht von FM-Verkehrsdurchsagen unterbrochen werden soll.

DAB-Ansagen

Neben ihren Musikprogrammen strahlen zahlreiche DAB-Sender auch verschiedene Arten von Meldungen aus. Wenn einige oder alle dieser Kategorien aktiviert sind, wird der momentan empfangene DAB-Dienst im Falle einer Meldung in dieser Kategorie unterbrochen.

Wählen Sie in der untersten Zeile des DAB-Radiohauptmenüs **Menü** aus, um das entsprechende wellenbereichsspezifische Untermenü zu öffnen.

Blättern Sie die Liste durch und wählen Sie **DAB-Ansagen** aus, um eine Liste der verfügbaren Kategorien anzuzeigen.

Alle oder nur die gewünschten Meldungskategorien auswählen. Es können mehrere Meldungskategorien gleichzeitig ausgewählt sein.

DAB-DAB Linking

Wenn diese Funktion aktiviert ist, schaltet das Gerät zum selben Dienst (Programm) eines anderen DAB-Ensembles (sofern verfügbar) um, falls das DAB-Signal zu schwach für den Empfänger ist.

Wählen Sie in der untersten Zeile des DAB-Radiohauptmenüs **Menü** aus, um das entsprechende wellenbereichsspezifische Untermenü zu öffnen.

Blättern Sie die Liste durch und aktivieren oder deaktivieren Sie **DAB-DAB Linking**.

DAB-FM Linking

Wenn diese Funktion aktiviert ist, schaltet das Gerät zum entsprechenden FM-Sender des aktiven DAB-Dienstes (sofern verfügbar) um, falls das DAB-Signal zu schwach für den Empfänger ist.

Blättern Sie die Liste durch und aktivieren oder deaktivieren Sie **DAB-FM Linking**.

L-Band

Mit dieser Funktion wird festgelegt, welche DAB-Wellenbereiche vom Infotainment System empfangen werden sollen.

L-Band (terrestrisches und Satellitenradio) ist ein weiteres, zusätzlich empfangbares Frequenzband.

Wählen Sie in der untersten Zeile des DAB-Radiohauptmenüs **Menü** aus, um das entsprechende wellenbereichsspezifische Untermenü zu öffnen.

Blättern Sie die Liste durch und aktivieren oder deaktivieren Sie **L-Band**.

Intellitext

Die Funktion **Intellitext** ermöglicht den Empfang zusätzlicher Informationen wie Finanzinformationen, Sport oder Nachrichten.

Hinweis

Die verfügbaren Inhalte sind von Sender und Region abhängig.

Wählen Sie in der untersten Zeile des DAB-Radiohauptmenüs **Menü** aus, um das entsprechende wellenbereichsspezifische Untermenü zu öffnen.

Die Liste durchsehen und **Intellitext** auswählen.

Eine der Kategorien und dann eine der Optionen auswählen, um Detailinformationen anzuzeigen.

EPG

Electronic Programme Guide (elektronischer Programmführer) liefert Informationen zu laufenden und folgenden Programmen des jeweiligen DAB-Senders.

Wählen Sie in der untersten Zeile des DAB-Radiohauptmenüs **Menü** und danach **Senderliste** aus.

Zur Programmanzeige des gewünschten Senders berühren Sie das Symbol neben dem Sender.

Externe Geräte

Allgemeine Informationen	117
Audio abspielen	119
Bilder anzeigen	120
Filme abspielen	122
Smartphone-Apps nutzen	123

Allgemeine Informationen

In der Mittelkonsole befindet sich ein USB-Anschluss für externe Geräte.

Hinweis

Der USB-Anschluss muss immer sauber und trocken gehalten werden.

USB-Anschluss

An diesen USB-Anschluss lassen sich MP3-Player, USB-Sticks, SD-Karten (über USB-Stecker/-Adapter) und Smartphones anschließen.

Es können bis zu zwei USB-Geräte gleichzeitig an das Infotainment System angeschlossen werden.

Hinweis

Für den Anschluss von zwei USB-Geräten ist ein externer USB-Hub erforderlich.

Das Infotainment System kann Audiodateien abspielen, Bilddateien anzeigen oder Filmdateien von USB-Speichermedien wiedergeben.

Bei Anschluss an die USB-Buchse können verschiedene Funktionen der oben angeführten Geräte über die Bedienelemente und Menüs des Infotainment Systems gesteuert werden.

Hinweis

Das Infotainment System unterstützt nicht alle Zusatzgeräte. Die Kompatibilitätsliste finden Sie auf unserer Website.

Gerät an-/abschließen

Schließen Sie eines der oben genannten Geräte an den USB-Anschluss an. Verwenden Sie falls nötig das passende Verbindungskabel. Die Musikfunktion wird automatisch gestartet.

Hinweis

Wenn ein USB-Gerät angeschlossen wird, das nicht gelesen werden kann, wird eine entsprechende Fehlermeldung angezeigt und das Infotainment System kehrt automatisch zur vorigen Funktion zurück.

Zum Trennen des USB-Geräts zunächst eine andere Funktion auswählen und dann das USB-Speichergerät trennen.

Achtung

Das Gerät während der Wiedergabe nicht entfernen. Dies könnte das Gerät oder das Infotainment System beschädigen.

USB Auto-Start

Das USB-Audiomenü wird normalerweise automatisch geöffnet, sobald ein USB-Gerät angeschlossen wird.

Diese Funktion kann auf Wunsch auch deaktiviert werden.

Drücken Sie auf  und wählen Sie **Einstellungen** aus, um die System-einstellungen zu öffnen.

Wählen Sie **Radio** aus, blättern Sie zu **USB Autostart** und berühren Sie die Schaltfläche neben der Funktion.

Um die Funktion wieder zu aktivieren, berühren Sie die Schaltfläche erneut.

Bluetooth

Geräte, die die Bluetooth-Musik-Profile A2DP und AVRCP unterstützen, können kabellos mit dem Infotainment System verbunden werden. Auf diesen Geräten gespeicherte Musikdateien können über das Infotainment System wiedergegeben werden.

Gerät verbinden

Detaillierte Beschreibung zum Herstellen einer Bluetooth-Verbindung: ↗ 126.

Dateiformate und Ordner

Die maximale Kapazität für vom Infotainment System unterstützte Geräte beläuft sich auf 2500 Musikdateien, 2500 Bilddateien, 250 Filmdateien, 2500 Ordner und 10 Ebenen in der Ordnerstruktur. Es sind nur mit dem Dateisystem FAT16/FAT32 formatierte Geräte kompatibel.

Wenn die Audio-Metadaten Bilder enthalten, werden diese auf dem Bildschirm angezeigt.

Hinweis

Manche Dateien werden unter Umständen nicht fehlerfrei abgespielt. Dies kann an einem anderen Aufzeichnungsformat oder am Zustand der Datei liegen.

Dateien aus Online-Shops, auf die Digital Rights Management (DRM) angewendet wurde, können nicht wiedergegeben werden.

Das Infotainment System kann folgende Arten von Audio-, Bild- und Filmdateien von externen Geräten abspielen.

Audiodateien

Die abspielbaren Audiodateiformate sind MP3 (MPEG-1 Layer 3, MPEG-2 Layer 3), WMA, AAC, AAC+, ALAC OGG WAF (PCM), AIFF, 3GPP (nur Audio), Audio Books und LPCM. iPod®- und iPhone®-Geräte können ALAC, AIFF, Audio Books und LPCM wiedergeben.

Bei der Wiedergabe von Dateien mit ID3-Tags kann das Infotainment System Informationen wie etwa den Namen und Interpreten des jeweiligen Titels anzeigen.

Bilddateien

Die anzeigbaren Formate für Bilddateien sind JPG, JPEG, BMP, PNG und GIF.

JPG-Dateien müssen 64 bis 5000 Pixel breit und 64 bis 5000 Pixel hoch sein.

BMP-, PNG- und GIF-Dateien müssen 64 bis 1024 Pixel breit und 64 bis 1024 Pixel hoch sein.

Die Bilder sollten eine Dateigröße von 1 MB nicht überschreiten.

Filmdateien

Die abspielbaren Video-Dateiformate sind AVI und MP4.

Die maximale Auflösung ist 1280 x 720 Pixels. Die Bildfrequenz muss weniger als 30 fps betragen.

Der verwendbare Codec ist H.264/MPEG-4 AVC.

Die abspielbaren Audioformate sind MP3, AC3, AAC und WMA.

Das unterstützte Format für Untertitel ist SMI.

Audio abspielen

Musikfunktion aktivieren

Wenn das Gerät noch nicht mit dem Infotainment System verbunden ist, schließen Sie das Gerät an  117.

Das passende Audiomenu wird normalerweise automatisch angezeigt.

Wenn die Wiedergabe nicht automatisch gestartet wird, wenn z. B. **USB Autostart** deaktiviert ist  117, wie folgt vorgehen:

Drücken Sie auf  und wählen Sie dann **Audio** aus, um das zuletzt ausgewählte Audio-Hauptmenü zu öffnen.



Wählen Sie **Quelle** in der Interaktions-Auswahlleiste und danach die gewünschte Audioquelle aus, um das betreffende Audio-Hauptmenü zu öffnen.

Die Wiedergabe der Audiotitel beginnt automatisch.



Funktionstasten

Wiedergabe unterbrechen und fortsetzen

Berühren Sie , um die Wiedergabe zu unterbrechen. Die Schaltfläche ändert sich in .

Berühren Sie , um die Wiedergabe fortzusetzen.

Nächsten oder vorigen Titel abspielen

Berühren Sie , um den nächsten Titel wiederzugeben.

 innerhalb der ersten zwei Sekunden der Spurwiedergabe berühren, um zur vorigen Spur zurückzukehren.

Zum Anfang des aktuellen Titels zurückkehren

Nach zwei Sekunden Wiedergabe der Spur ◀◀ berühren.

Schnelles Vor- und Zurückspulen

Berühren Sie mehrere Sekunden lang ◀◀ oder ▶▶. Beim Loslassen kehren Sie zum normalen Wiedergabemodus zurück.

Alternativ dazu können Sie den Schieberegler, der die aktuelle Position anzeigt, nach links oder rechts schieben.

Zufallswiedergabe

Berühren Sie ⚡, um die Titel in zufälliger Reihenfolge wiederzugeben. Die Schaltfläche ändert sich in ⚡.

Berühren Sie ⚡ erneut, um die Zufallswiedergabe zu deaktivieren und zum normalen Wiedergabemodus zurückzukehren.

Funktion Musik durchsuchen

Zur Anzeige des Fensters „Durchsuchen“ berühren Sie den Bildschirm. Alternativ können Sie in der untersten Zeile im Audio-Hauptfenster **Menü**

auswählen, um das entsprechende Audiomenü zu öffnen, und **Musik durchsuchen** auswählen.

Es werden verschiedene Kategorien angezeigt, in die die Titel eingeteilt sind, z. B. **Playlists**, **Künstler** oder **Alben**.



Die gewünschte Kategorie und Unterkategorie (sofern vorhanden) und dann einen Titel auswählen.

Den Titel auswählen, um die Wiedergabe zu starten.

Bilder anzeigen

Sie können sich auf einem USB-Gerät gespeicherte Bilder ansehen.

Hinweis

Aus Sicherheitsgründen sind manche Funktionen während der Fahrt deaktiviert.

Bildfunktion aktivieren

Wenn das Gerät noch nicht mit dem Infotainment System verbunden ist, schließen Sie das Gerät an ↗ 117.

Drücken Sie auf 🖼️ und wählen Sie **Galerie** aus, um das Medien-Hauptmenü zu öffnen.

Berühren Sie 🖼️, um das Hauptmenü zu öffnen und eine Liste der auf dem USB-Gerät gespeicherten Dateien anzuzeigen. Wählen Sie das gewünschte Bild aus.



Den Bildschirm berühren, um die Menüleiste auszublenden. Den Bildschirm erneut berühren, um die Menüleiste wieder einzublenden.

Funktionstasten

Vollbildmodus

Wählen Sie aus, um das Bild im Vollbildmodus anzuzeigen. Berühren des Bildschirms beendet den Vollbildmodus.

Nächstes oder voriges Bild anzeigen

Berühren Sie oder wischen Sie nach links, um das nächste Bild anzuzeigen.

Berühren Sie oder wischen Sie nach rechts, um das vorhergehende Bild anzuzeigen.

Bild drehen

Wählen Sie aus, um das Bild zu drehen.

Bild vergrößern

Berühren Sie ein- oder mehrmals, um ein Bild zu vergrößern bzw. es auf seine Originalgröße zurückzusetzen.

Diashow anzeigen

Wählen Sie aus, um die auf dem USB-Gerät gespeicherten Bilder als Diashow anzuzeigen.

Berühren des Bildschirms beendet die Diashow.

Bildmenü

Wählen Sie in der untersten Zeile im Bildschirm **Menü** aus, um das **Bildmenü** zu öffnen.



Dauer der Diashow

Mit **Diashow-Dauer** können Sie eine Liste der möglichen Zeitabfolgen anzeigen. Die gewünschte Anzeigedauer der einzelnen Bilder in der Diashow aktivieren.

Uhrzeit- und Temperaturanzeige

Zur Anzeige von Uhrzeit und Temperatur im Vollbildmodus **Anzeige Uhr u. Temperatur** aktivieren.

Anzeige-Einstellungen

Mit **Display-Einstellungen** öffnen Sie ein Untermenü zur Anpassung von Helligkeit und Kontrast.

Mit + oder - können Sie die Einstellungen ändern.

Filme abspielen

Filme können von einem am USB-Anschluss angeschlossenen USB-Gerät abgespielt werden.

Hinweis

Aus Sicherheitsgründen ist die Filmfunktion während der Fahrt nicht verfügbar.

Filmfunktion aktivieren

Wenn das Gerät noch nicht mit dem Infotainment System verbunden ist, schließen Sie das Gerät an ☺ 117.

Drücken Sie auf ☰ und wählen Sie **Galerie** aus, um das Medien-Hauptmenü zu öffnen.

Berühren Sie ☑, um das Film-Hauptmenü zu öffnen, und wählen Sie den gewünschten Ordner und Film aus.

Der Film wird wiedergegeben.



Funktionstasten

Vollbild

Wählen Sie ⌘ aus, um dem Film im Vollbildmodus anzuzeigen. Berühren des Bildschirms beendet den Vollbildmodus.

Wiedergabe unterbrechen und fortsetzen

Berühren Sie ||, um die Wiedergabe zu unterbrechen. Die Schaltfläche ändert sich in ▶.

Berühren Sie ▶, um die Wiedergabe fortzusetzen.

Nächsten oder vorigen Titel abspielen

Berühren Sie ▶, um die nächste Filmdatei abzuspielen.

◀ innerhalb der ersten fünf Sekunden der Filmwiedergabe berühren, um zur vorigen Filmdatei zurückzukehren.

Zum Anfang des aktuellen Films zurückkehren

Nach fünf Sekunden Wiedergabe des Videos ◀ berühren.

Schnelles Vor- und Zurückspulen

Berühren Sie mehrere Sekunden lang ◀ oder ▶. Beim Loslassen kehren Sie zum normalen Wiedergabemodus zurück.

Filmmenü

Wählen Sie in der untersten Zeile im Bildschirm **Menü** aus, um das **Film-Menü** zu öffnen.



Uhrzeit- und Temperaturanzeige

Zur Anzeige von Uhrzeit und Temperatur im Vollbildmodus **Anzeige Uhr u. Temperatur** aktivieren.

Anzeige-Einstellungen

Display-Einstellungen öffnet ein Untermenü zur Anpassung von Helligkeit und Kontrast.

Mit + und - können Sie die Einstellungen ändern.

Smartphone-Apps nutzen

Die Mobiltelefonprojektionsanwendungen Apple CarPlay™ und Android Auto™ zeigen ausgewählte Apps

Ihres Smartphones auf dem Infotainment-Bildschirm an und können direkt über die Infotainment-Bedienelemente bedient werden.

Überprüfen Sie beim Gerätehersteller, ob diese Funktion mit Ihrem Smartphone kompatibel ist und ob die Anwendung in dem Land verfügbar ist, in dem Sie gerade aufhalten.

Vorbereitung des Smartphones

Android-Mobiltelefon: Laden Sie die App Android Auto vom Google Play™ Store auf Ihr Smartphone.

iPhone: Sicherstellen, dass Siri® auf dem Smartphone aktiviert ist.

Mobiltelefonprojektion in den Systemeinstellungen aktivieren

☰ drücken, um den Startbildschirm anzuzeigen, und dann **Einstellungen** auswählen.

Blättern Sie durch die Liste bis **Apple CarPlay** oder **Android Auto**.

Überprüfen Sie ob die betreffende Anwendung aktiviert ist.

Mobiltelefon verbinden

Schließen Sie das Smartphone an den USB-Anschluss an ☞ 117.

Mobiltelefonprojektion starten

Um die Mobiltelefonprojektion zu starten, drücken Sie auf ☰ und wählen Sie **Projektion**.

Hinweis

Wird die Anwendung vom Infotainment System erkannt, wechselt das Anwendungssymbol eventuell zu **Apple CarPlay** oder **Android Auto**.

Zum Starten der Funktion können Sie alternativ ☰ einige Sekunden gedrückt halten.

Der angezeigte Bildschirm für die Mobiltelefonprojektion ist von Ihrem Smartphone und der Softwareversion abhängig.

Rückkehr zum Infotainment-Bildschirm



☰ drücken.

Sprachsteuerung

Allgemeine Informationen	124
Benutzung	124



Allgemeine Informationen

Die Funktion der Sprachübertragung des Infotainment Systems ermöglicht die Verwendung der Sprachsteuerungsbefehle auf Ihrem Smartphone. Informationen dazu, ob Ihr Smartphone diese Funktion unterstützt, finden Sie im Benutzerhandbuch des Smartphones.

Um die Anwendung „Voice Pass-Thru“ nutzen zu können, muss das Smartphone über ein USB-Kabel  117 oder Bluetooth  126 mit dem Infotainment System verbunden sein.

Benutzung

Sprachsteuerung aktivieren



Halten Sie  im Bedienfeld oder  am Lenkrad gedrückt, um die Sprachsteuerung zu starten. Es wird eine Sprachbefehlmeldung am Bildschirm angezeigt.

Sobald ein Signalton erklingt, können Sie einen Befehl sprechen. Informationen zu den unterstützten Befehlen finden Sie in der Bedienungsanleitung Ihres Smartphones.

Anpassen der Lautstärke der Aufforderungsansagen

Drehen Sie  am Bedienfeld oder drücken Sie auf + / - rechts am Lenkrad, um die Lautstärke der Sprachansagen zu erhöhen oder verringern.

Sprachsteuerung deaktivieren

Drücken Sie auf   am Lenkrad. Die Sprachbefehlmeldung wird ausgeblendet und die Sprachsteuerung beendet.

Mobiltelefon

Allgemeine Informationen 125
 Bluetooth-Verbindung 126
 Notruf 128
 Bedienung 129
 Mobiltelefone und Funkgeräte ... 133

Allgemeine Informationen

Das Mobiltelefon Portal bietet Ihnen die Möglichkeit, Telefongespräche über ein Fahrzeugmikrofon und die Fahrzeuglautsprecher zu führen sowie die wichtigsten Mobiltelefon-Funktionen über das Infotainment System im Fahrzeug zu bedienen. Um das Mobiltelefon-Portal nutzen zu können, muss das Mobiltelefon über Bluetooth mit dem Infotainment System verbunden sein.

Nicht alle Telefonfunktionen werden von jedem Mobiltelefon unterstützt. Die verfügbaren Telefonfunktionen hängen vom jeweiligen Mobiltelefon und dem Netzbetreiber ab. Weitere Informationen hierzu sind in der Bedienungsanleitung zu Ihrem Mobiltelefon zu finden und können bei Ihrem Netzbetreiber erfragt werden.

Wichtige Hinweise zur Bedienung und Verkehrssicherheit

Warnung

Mobiltelefone haben Auswirkungen auf Ihre Umgebung. Aus diesem Grund wurden Sicherheitsregelungen und -bestimmungen aufgestellt. Sie sollten sich im Vorfeld über die entsprechenden Bestimmungen informieren, bevor Sie die Telefonfunktion benutzen.

Warnung

Die Verwendung der Freisprecheinrichtung kann gefährlich sein, weil Ihre Konzentration beim Telefonieren eingeschränkt ist. Fahrzeug vor Benutzung der Freisprecheinrichtung abstellen. Befolgen Sie immer die gesetzlichen Bestimmungen des Landes, in dem Sie sich gerade befinden. Vergessen Sie nicht, die in einem Bereich gültigen besonderen Vorschriften zu befolgen und

immer dann das Mobiltelefon auszuschalten, wenn der Einsatz von Mobiltelefonen verboten ist, wenn durch das Mobiltelefon Interferenzen verursacht werden oder wenn gefährliche Situationen entstehen können.

Bluetooth

Das Mobiltelefonportal ist von der Bluetooth Special Interest Group (SIG) zertifiziert.

Weitere Informationen zu den technischen Daten finden Sie im Internet unter <http://www.bluetooth.com>

Bluetooth-Verbindung

Bluetooth ist ein Funkstandard für die drahtlose Verbindung z. B. von Handys, Smartphones oder anderen Geräten.

Über das Menü **Bluetooth** werden Bluetooth-Geräte mit dem Infotainment System gekoppelt und verbunden, wobei zwischen Bluetooth-Gerät und Infotainment System ein PIN-Code ausgetauscht wird.

Bluetooth-Menü

☰ drücken und dann **Einstellungen** auswählen.

Bluetooth auswählen, um das Bluetooth-Menü aufzurufen.



Gerät koppeln

Wichtige Informationen

- Es können bis zu zehn Geräte mit dem System gekoppelt werden.
- Wobei allerdings immer nur ein gekoppeltes Gerät mit dem Infotainment System verbunden sein kann.

- Die Kopplung muss nur einmal durchgeführt werden; es sei denn, das Gerät wurde aus der Liste der gekoppelten Geräte gelöscht. Wenn das Gerät schon einmal verbunden war, stellt das Infotainment System die Verbindung automatisch her.
- Der Bluetooth-Betrieb reduziert deutlich die Akkulaufzeit des Mobilgeräts. Verwenden Sie deshalb den USB-Anschluss zum Aufladen des Geräts.

Neues Gerät koppeln

1. Die Bluetooth-Funktion des Bluetooth-Geräts aktivieren. Nähere Informationen finden Sie in der Bedienungsanleitung des Bluetooth-Geräts.
2. Auf ☰ drücken und **Einstellungen** im Info-Display auswählen.
Bluetooth und dann **Geräteverwaltung** auswählen, um das entsprechende Menü aufzurufen.



Hinweis

Wenn kein Mobiltelefon angeschlossen ist, kann das Menü **Geräteverwaltung** auch über das Telefonmenü aufgerufen werden: drücken und dann **Telefon** auswählen.

3. **Gerät suchen** berühren. Alle erkennbaren Bluetooth-Geräte in der Umgebung werden in einer neuen Suchliste angezeigt.
4. Berühren Sie das Bluetooth-Gerät, das gekoppelt werden soll.
5. Den Kopplungsvorgang bestätigen:
 - Wenn SSP (Secure Simple Pairing) unterstützt wird:

Die Meldungen auf dem Infotainment System und dem Bluetooth-Gerät bestätigen.

- Wenn SSP (Secure Simple Pairing) nicht unterstützt wird:

Auf dem Infotainment System: Es wird eine **Info**-Meldung angezeigt und Sie werden zur Eingabe eines PIN-Codes auf dem Bluetooth-Gerät aufgefordert.

Auf dem Bluetooth-Gerät: PIN-Code eingeben und Eingabe bestätigen.

6. Das Infotainment System und das Gerät werden gekoppelt.

Hinweis

Wenn das Bluetooth-Gerät erfolgreich gekoppelt wurde, zeigt das Symbol neben dem Bluetooth-Gerät an, dass die Telefonfunktion aktiviert ist. Das Symbol zeigt an, dass die Bluetooth-Musikfunktion aktiviert ist.

7. Das Telefonbuch wird automatisch in das Infotainment System heruntergeladen. Bei einigen

Mobiltelefonen muss dem Infotainment System Zugriff auf das Telefonbuch gewährt werden. Falls erforderlich, bestätigen Sie die Meldungen am Bluetooth-Gerät.

Falls diese Funktion vom Bluetooth-Gerät nicht unterstützt wird, wird eine Meldung angezeigt.

Bluetooth-PIN-Code ändern

drücken und dann **Einstellungen** auswählen.

Bluetooth und dann **Kopplungs-PIN ändern** auswählen, um das entsprechende Untermenü aufzurufen. Eine Tastatur wird angezeigt.

Den gewünschten vierstelligen PIN-Code eingeben.

Um eine eingegebene Nummer zu löschen, wählen.

Die Eingabe mit **Übernehmen** bestätigen.

Gekoppeltes Gerät verbinden

drücken und dann **Einstellungen** auswählen.

Bluetooth und dann **Geräteverwaltung** auswählen, um das entsprechende Menü aufzurufen.

Das Bluetooth-Gerät auswählen, mit dem eine Verbindung hergestellt werden soll. Das Gerät wird verbunden.

Hinweis

Das verbundene Gerät und die verfügbaren Optionen werden hervorgehoben.

Verbindung mit einem Gerät trennen

 drücken und dann **Einstellungen** auswählen.

Bluetooth und dann **Geräteverwaltung** auswählen, um das entsprechende Menü aufzurufen.

Das derzeit verbundene Bluetooth-Gerät auswählen. Eine Meldung mit einer Eingabeaufforderung wird angezeigt.

Ja wählen, um das Gerät zu trennen.

Gerät löschen

 drücken und dann **Einstellungen** auswählen.

Bluetooth und dann **Geräteverwaltung** auswählen, um das entsprechende Menü aufzurufen.

Entf neben dem Bluetooth-Gerät wählen. Eine Meldung mit einer Eingabeaufforderung wird angezeigt.

Ja wählen, um das Gerät zu löschen.

Geräteinformationen

 drücken und dann **Einstellungen** auswählen.

Bluetooth und dann **Geräteinformation** auswählen, um das entsprechende Menü aufzurufen.

Zu den angezeigten Informationen zählen **Geräte****name**, **Adresse** und **PIN-Code**.

Notruf

Warnung

Der Verbindungsaufbau kann nicht in allen Situationen garantiert werden. Aus diesem Grund sollten Sie sich nicht ausschließlich auf ein Mobiltelefon verlassen, wenn

es um lebenswichtige Kommunikation (z. B. medizinische Notfälle) geht.

In einigen Netzen kann es erforderlich sein, dass eine gültige SIM-Karte ordnungsgemäß in das Mobiltelefon gesteckt wird.

Warnung

Denken Sie daran dass Sie mit dem Mobiltelefon nur dann Anrufe tätigen und empfangen können wenn es sich in einem Dienstbereich mit ausreichender Signalstärke befindet. Notrufe können unter Umständen nicht in allen Mobiltelefonnetzen getätigt werden. Möglicherweise können sie auch nicht getätigt werden, wenn bestimmte Netzdienste und/

oder Telefonfunktionen aktiv sind. Dies kann bei den örtlichen Netzbetreibern erfragt werden.

Die Notrufnummer kann je nach Region und Land unterschiedlich sein. Erkundigen Sie sich vorher über die richtige Notrufnummer der jeweiligen Region.

Einen Notruf absetzen

Die Notrufnummer wählen (z. B. **112**). Die Telefonverbindung zur Notrufzentrale wird hergestellt. Etwaige Fragen der Servicemitarbeiter zu dem Notfall beantworten.

⚠ Warnung

Beenden Sie das Gespräch erst, wenn Sie von der Notruf-Zentrale dazu aufgefordert werden.

Bedienung

Sobald zwischen Ihrem Mobiltelefon und dem Infotainment System eine Bluetooth-Verbindung besteht,

lassen sich viele Funktionen Ihres Mobiltelefons über das Infotainment System steuern.

Hinweis

Im Freisprechmodus ist die Verwendung des Mobiltelefons weiterhin möglich, z. B. um ein Gespräch anzunehmen oder die Lautstärke zu ändern.

Nach dem Aufbau einer Verbindung zwischen dem Mobiltelefon und dem Infotainment System werden Daten des Mobiltelefons an das Infotainment System übertragen. Dieser Vorgang kann je nach Mobiltelefon und dem zu übertragenden Datenvolumen eine Weile dauern. In dieser Zeit ist eine Bedienung des Mobiltelefons über das Infotainment System nur eingeschränkt möglich.

Hinweis

Nicht jedes Mobiltelefon unterstützt alle Funktionen des Mobiltelefon-Portals. Daher kann der Funktionsumfang von der Beschreibung unten abweichen.

Telefon-Hauptmenü

☰ und dann **Telefon** drücken, um das entsprechende Menü aufzurufen.



Hinweis

Das **Telefon**-Hauptmenü ist nur verfügbar, wenn ein Mobiltelefon über Bluetooth mit dem Infotainment System verbunden ist. Ausführliche Beschreibung ☞ 126.

Viele Funktionen des Mobiltelefons lassen sich nun über das Telefon-Hauptmenü (und die dazugehörigen Untermenüs) sowie die Telefon-Bedienelemente am Lenkrad steuern.

Einen Anruf tätigen

Rufnummer eingeben

☰ drücken und dann **Telefon** auswählen.

Geben Sie über das Tastenfeld im Telefon-Hauptmenü eine Rufnummer ein.

Um ein oder mehr eingegebene Zeichen zu löschen, berühren Sie ⇐ kurz oder länger.

Berühren Sie zum Wählen der Rufnummer **☎** auf dem Bildschirm oder drücken Sie auf die Taste **☎** am Lenkrad.

Telefonbuch verwenden

Hinweis

Wenn ein Mobiltelefon über Bluetooth mit dem Infotainment System gekoppelt wird, wird das Telefonbuch des Mobiltelefons automatisch heruntergeladen ⇨ 126.

☰ drücken und dann **Telefon** auswählen.

Wählen Sie im Telefon-Hauptmenü **Kontakte** aus.



Schnellsuche

1. Wählen Sie **☰** aus, um eine Liste aller Kontakte anzuzeigen.
2. Durchsuchen Sie die Liste der Kontakte.
3. Berühren Sie den Kontakt, den Sie anrufen möchten. Ein Menü mit allen für diesen Kontakt gespeicherten Telefonnummern wird angezeigt.
4. Die gewünschte Telefonnummer auswählen, um den Anruf zu tätigen.

Suchmenü

Wenn das Telefonbuch sehr viele Einträge enthält, kann die gewünschte Rufnummer über das Suchmenü gefunden werden.

☰ im Menü **Kontakte** auswählen, um die Registerkarte für die Suche anzuzeigen.



Die Buchstaben sind in alphabetischen Gruppen den Schaltflächen zugewiesen: **abc, def, ghi, jkl, mno, pqrs, tuv** und **wxyz**.

Mit ⇐ eine eingegebene Buchstaben-gruppe löschen.

1. Die Schaltfläche auswählen, die den Anfangsbuchstaben des gesuchten Kontaktes enthält.

Beispiel: Wenn der Name des gesuchten Kontaktes mit einem „g“ beginnt, die Schaltfläche **ghi** auswählen.

Alle Kontakte, die mit einem der Buchstaben auf dieser Schaltfläche beginnen (im Beispiel „g“, „h“ und „i“), werden angezeigt.

2. Die Schaltfläche auswählen, die den zweiten Buchstaben des gesuchten Kontaktes enthält.
3. So lange Buchstaben des gesuchten Kontaktes eingeben, bis der gewünschte Kontakt angezeigt wird.
4. Berühren Sie den Kontakt, den Sie anrufen möchten. Ein Menü mit allen für diesen Kontakt gespeicherten Telefonnummern wird angezeigt.
5. Die gewünschte Telefonnummer auswählen, um den Anruf zu tätigen. Folgende Anzeige ist zu sehen.



Kontakteinstellungen

Die Kontaktliste kann nach Nachnamen oder Vornamen sortiert werden.

☰ und dann **Einstellungen** drücken, um das entsprechende Menü aufzurufen.

Bluetooth und dann **Sortierreihenfolge** auswählen. Die gewünschte Option aktivieren.

Mit Ruflisten arbeiten

Alle eingehenden, ausgehenden und verpassten Anrufe werden gespeichert.

☰ drücken und dann **Telefon** auswählen.

Wählen Sie im Telefon-Hauptmenü **Anruferverlauf** aus.



Wählen Sie ☎ für ausgehende Anrufe, ☎ für verpasste Anrufe, ☎ für ankommende Anrufe und ☎ für alle Anrufe. Die entsprechende Rufliste wird angezeigt.

Den gewünschten Eintrag auswählen, um einen Anruf zu tätigen.

Wahlwiederholung

Die zuletzt gewählte Rufnummer kann erneut angerufen werden.

☰ drücken und dann **Telefon** auswählen.

☎ am Bildschirm auswählen oder
☞ am Lenkrad drücken.

Kurzwahlnummern verwenden

Auf dem Mobiltelefon gespeicherte Kurzwahlnummern können auch über das Tastenfeld im Telefon-Hauptmenü gewählt werden.

☰ drücken und dann **Telefon** auswählen.

Halten Sie die betreffende Ziffer auf dem Tastenfeld gedrückt, um den Anruf zu tätigen.

Eingehender Anruf

Einen Anruf annehmen

Wenn ein Anruf eingeht, während ein Audiomodus (z. B. Radio oder USB) aktiv ist, wird diese Audioquelle bis zum Ende des Telefongesprächs stummgeschaltet.

Eine Meldung mit der Telefonnummer und dem Namen des Anrufers (sofern bekannt) wird angezeigt.



Um den Anruf anzunehmen, wählen Sie ☎ in der Meldung aus oder drücken Sie am Lenkrad auf ☞.

Einen Anruf ablehnen

Um den Anruf abzuweisen, wählen Sie ☎ in der Meldung aus oder drücken Sie am Lenkrad auf ☞.

Klingelton ändern

☰ drücken und dann **Einstellungen** auswählen.

Bluetooth und dann Klingeltöne

auswählen, um das entsprechende Menü aufzurufen. Eine Liste aller gekoppelten Geräte wird angezeigt.

Gewünschtes Gerät auswählen. Eine Liste aller für das betreffende Gerät verfügbaren Klingeltöne wird angezeigt.

Wählen Sie einen der Klingeltöne aus.

Funktionen während des Gesprächs

Während eines aktiven Telefongesprächs wird das Telefon-Hauptmenü angezeigt.





Freisprechmodus vorübergehend deaktivieren

Aktivieren Sie ☞, um das Gespräch auf dem Mobiltelefon fortzusetzen.

Um in den Freisprechmodus zu wechseln,  deaktivieren.

Mikrofon vorübergehend deaktivieren

Um das Mikrofon stummzuschalten, aktivieren Sie .

Um das Mikrofon wieder zu aktivieren, deaktivieren Sie .

Einen Anruf beenden

 auswählen, um den Anruf zu beenden.

Mailbox

Sie können Ihre Mailbox über das Infotainment System bedienen.

Mailboxnummer

 drücken und dann **Einstellungen** auswählen.

Bluetooth auswählen. Die Liste durchsehen und **Voicemail-Nummern** auswählen.

Eine Liste aller gekoppelten Geräte wird angezeigt.

Wählen Sie das entsprechende Telefon aus. Eine Tastatur wird angezeigt.

Geben Sie die Mailboxnummer des betreffenden Mobiltelefons ein.

Mailbox anrufen

 drücken und dann **Telefon** auswählen.

Wählen Sie  auf dem Bildschirm aus. Die Mailbox wird angerufen.

Alternativ können Sie die Mailboxnummer auch über die Handytastatur eingeben.

Mobiltelefone und Funkgeräte

Einbau- und Betriebsvorschriften

Bei Einbau und Betrieb eines Mobiltelefons müssen die fahrzeugspezifische Einbauanleitung und die Betriebsvorschriften der Hersteller des Telefons und der Freisprecheinrichtung eingehalten werden. Andernfalls kann die Betriebserlaubnis des Fahrzeugs erlöschen (EU-Richtlinie 95/54/EG).

Empfehlungen für störungsfreien Betrieb:

- Fachgerecht installierte Außenantenne, um die maximale Reichweite zu garantieren.
- Maximale Sendeleistung von 10 Watt.
- Anbringung des Mobiltelefons an einer geeigneten Stelle entsprechend dem Hinweis in der Betriebsanleitung, Abschnitt **Airbag-System**.

Lassen Sie sich über vorgegebene Einbauorte für Außenantenne bzw. Gerätehalter und Möglichkeiten zur Nutzung von Geräten mit einer Sendeleistung von mehr als 10 Watt beraten.

Der Betrieb einer Freisprecheinrichtung ohne Außenantenne in den Mobiltelefonstandards GSM 900/1800/1900 und UMTS darf nur erfolgen, wenn die maximale Sendeleistung des Mobiltelefons bei GSM 900 2 Watt und anderen Standards 1 Watt nicht überschreitet.

Aus Sicherheitsgründen nicht während der Fahrt telefonieren. Auch die Nutzung von Freisprecheinrichtungen kann vom Straßenverkehr ablenken.

⚠ Warnung

Funkgeräte und Mobiltelefone, die den genannten Mobiltelefonstandards nicht entsprechen, dürfen nur mit außen am Fahrzeug angebrachter Antenne verwendet werden.

Achtung

Bei Missachtung der aufgeführten Vorschriften kann es bei Verwendung von Mobiltelefonen und Funkgeräten im Fahrzeuginnenraum ohne Außenantenne zu Funktionsstörungen der Fahrzeugelektronik kommen.

Stichwortverzeichnis

A	
Abrufen von Sendern.....	112
Allgemeine Informationen..	117, 124, 125
Bluetooth.....	117
DAB.....	114
Infotainment System.....	94
Mobiltelefone.....	125
Smartphone-Apps.....	117
USB.....	117
Anrufen	
Ankommender Anruf.....	129
Einen Anruf tätigen.....	129
Funktionen während des	
Gesprächs.....	129
Klingelton.....	129
Anzeige-Einstellungen.....	120, 122
Audio abspielen.....	119
Audio-Bedienungselemente am	
Lenkrad.....	96
Audiodateien.....	117
B	
Bedienelemente	
Infotainment System.....	96
Lenkrad.....	96
Bedienelementeübersicht.....	96
Bedienung.....	129
Externe Geräte.....	117
Menü.....	103
Mobiltelefone.....	129
Radio.....	110
Benutzung.....	100, 110, 124
Bilddateien.....	117
Bilder anzeigen.....	120
Bluetooth	
Allgemeine Informationen.....	117
Bluetooth-Musikmenü.....	119
Bluetooth-Verbindung.....	126
Gerät verbinden.....	117
Koppeln.....	126
Mobiltelefone.....	129
Bluetooth-Musik aktivieren.....	119
Bluetooth-Verbindung.....	126
D	
DAB.....	114
Dateiformate	
Audiodateien.....	117
Bilddateien.....	117
Filmdateien.....	117
Die automatische	
Lautstärkeregelung.....	106
Diebstahlschutz	95
Digital Audio Broadcasting.....	114
F	
Favoriten-Listen.....	112
Abrufen von Sendern.....	112
Speichern von Sendern.....	112

Filmdateien.....	117
Filme abspielen.....	122

G

Grundsätzliche Bedienung.....	103
-------------------------------	-----

I

Infotainment-Bedienfeld.....	96
Infotainment System einschalten	100
Intellitext.....	114

K

Klangeinstellungen.....	105
Klingelton	
Klingelton ändern.....	129
Klingeltonlautstärke.....	106
Koppeln.....	126
Kurzwahlnummern.....	129

L

Lautstärke	
Die automatische	
Lautstärkeregelung.....	106
Geschwindigkeitsabhängige	
Lautstärkenanpassung.....	106
Klingeltonlautstärke.....	106
Lautstärke einstellen.....	100
Lautstärkenbegrenzung bei	
hohen Temperaturen.....	100
Maximale Einschalllautstärke.	106
Stummschaltung.....	100

Tastenton.....	106
TP-Lautstärke.....	106
Lautstärkeeinstellungen.....	106

M

Maximale Einschalllautstärke.....	106
Menübedienung.....	103
Mobiltelefon aktivieren.....	129
Mobiltelefone	
Allgemeine Informationen.....	125
Ankommender Anruf.....	129
Bluetooth.....	125
Bluetooth-Verbindung.....	126
Funktionen während des	
Gesprächs.....	129
Klingelton auswählen.....	129
Kurzwahlnummer.....	129
Notrufe.....	128
Ruflisten.....	129
Rufnummer eingeben.....	129
Telefon-Hauptmenü.....	129
Telefonbuch.....	129
Mobiltelefone und Funkgeräte ...	133
Mobiltelefonprojektion.....	123

N

Notruf.....	128
-------------	-----

P

Personalisierung der Startseite. .	103
------------------------------------	-----

R

Radio

Abrufen von Sendern.....	112
Aktivierung.....	110
Auswählen des	
Wellenbereiches.....	110
DAB-Ansagen.....	114
Digital Audio Broadcasting	
(DAB).....	114
Favoriten-Listen.....	112
Intellitext.....	114
Konfigurieren von DAB.....	114
Konfigurieren von RDS.....	113
Radio Data System (RDS).....	113
Regional.....	113
Regionalisierung.....	113
Sender einstellen.....	110
Sendersuche.....	110
Speichern von Sendern.....	112
Verwendungszweck.....	110
Radio aktivieren.....	110
Radio Data System (RDS)	113
RDS.....	113
Regional.....	113
Regionalisierung.....	113
Ruflisten.....	129

S

Sendersuche.....	110
Smartphone.....	117
Mobiltelefonprojektion.....	123
Smartphone-Apps nutzen.....	123
Speichern von Sendern.....	112
Sprachsteuerung.....	124
Startseite.....	103
Stummschaltung.....	100
Systemeinstellungen.....	107

T

Tastenton.....	106
Telefonbuch.....	129
TP-Lautstärke.....	106

U

USB

Allgemeine Informationen.....	117
Gerät verbinden.....	117
USB-Audiomenü.....	119
USB-Bildmenü.....	120
USB-Filmmenü.....	122
USB-Audio aktivieren.....	119
USB-Bild aktivieren.....	120
USB-Film aktivieren.....	122

V

Verwendungszweck

Bluetooth.....	117
Menü.....	103

Mobiltelefone.....	129
Radio.....	110
USB.....	117

W

Wellenbereichsauswahl.....	110
----------------------------	-----

www.opel.com

Copyright by ADAM OPEL GmbH, Rüsselsheim, Germany.

Die in dieser Publikation enthaltenen Angaben entsprechen dem unten angegebenen Stand. Änderungen der Technik, Ausstattung und Form der Fahrzeuge gegenüber den Angaben in dieser Publikation sowie Änderungen dieser Publikation selbst bleiben der Adam Opel GmbH vorbehalten.

Stand: September 2017, ADAM OPEL GmbH, Rüsselsheim.

Gedruckt auf chlorfrei gebleichtem Papier.

ID-OINBILSE1709-de

