

OPEL MOKKA

Infotainment-Handbuch



Inhalt

Multimedia Navi Pro /	
Multimedia Navi	5
Multimedia	59



Multimedia Navi Pro / Multimedia Navi

Einführung	6
Grundsätzliche Bedienung	16
Radio	24
Externe Geräte	29
Navigation	33
Sprachsteuerung	46
Mobiltelefon	49
Stichwortverzeichnis	56

Einführung

Allgemeine Informationen	6
Diebstahlschutz	7
Bedienelementeübersicht	8
Benutzung	12

Allgemeine Informationen

Hinweis

Dieses Handbuch enthält eine Beschreibung der Optionen und Funktionen der verschiedenen Infotainment-Systeme. Einige Beschreibungen, auch in Bezug auf Display und Menüfunktionen, gelten aufgrund der Modellvariante, von Länderspezifikationen, Sonderausstattung oder Zubehör nicht für Ihr Fahrzeug.

Hinweis

Das Infotainment System enthält Drittanbieter-Software. Hinweise, Lizenzen und andere Informationen zu dieser Software sind auf <http://www.psa-peugeot-citroen.com/oss> verfügbar.

Wichtige Hinweise zur Bedienung und Verkehrssicherheit

Warnung

Immer vorsichtig fahren. Infotainment-System nur bedienen, wenn die Verkehrslage eine sichere Nutzung zulässt.

Aus Sicherheitsgründen kann es ratsam sein, das Fahrzeug vor Bedienung des Infotainment-Systems (z. B. zur Eingabe von Adressen) anzuhalten.

Warnung

Der Einsatz des Navigationssystems entbindet den Fahrer nicht von seiner Verpflichtung zu korrektem und aufmerksamem Verhalten im Straßenverkehr. Die geltenden Verkehrsregeln sind grundsätzlich einzuhalten.

Warnung

In manchen Gebieten sind Einbahnstraßen und andere Straßen und Einfahrten (z. B. Fußgängerzonen), die für Autos gesperrt sind, nicht auf der Karte markiert. In diesen Gebieten zeigt das Infotainment-System unter Umständen eine Warnung an, die akzeptiert werden muss. Dort ist besonders auf Einbahnstraßen, gesperrte Zufahrten und autofreie Zonen zu achten.

Radioempfang

Der Radioempfang kann durch Knistern, Rauschen, Verzerrungen oder Aussetzer gestört werden. Ursachen dafür sind:

- Änderungen in der Entfernung zum Sender
- Mehrwegeempfang durch Reflexionen
- Empfangslöcher

Diebstahlschutz

Das Infotainment System ist mit einem elektronischen Sicherheitssystem zur Diebstahlabstreckung ausgestattet.

Das Infotainment-System funktioniert deshalb nur in diesem Fahrzeug und ist für einen Dieb wertlos.

Bedienelementeübersicht

Bedienfeld – Multimedia Navi Pro

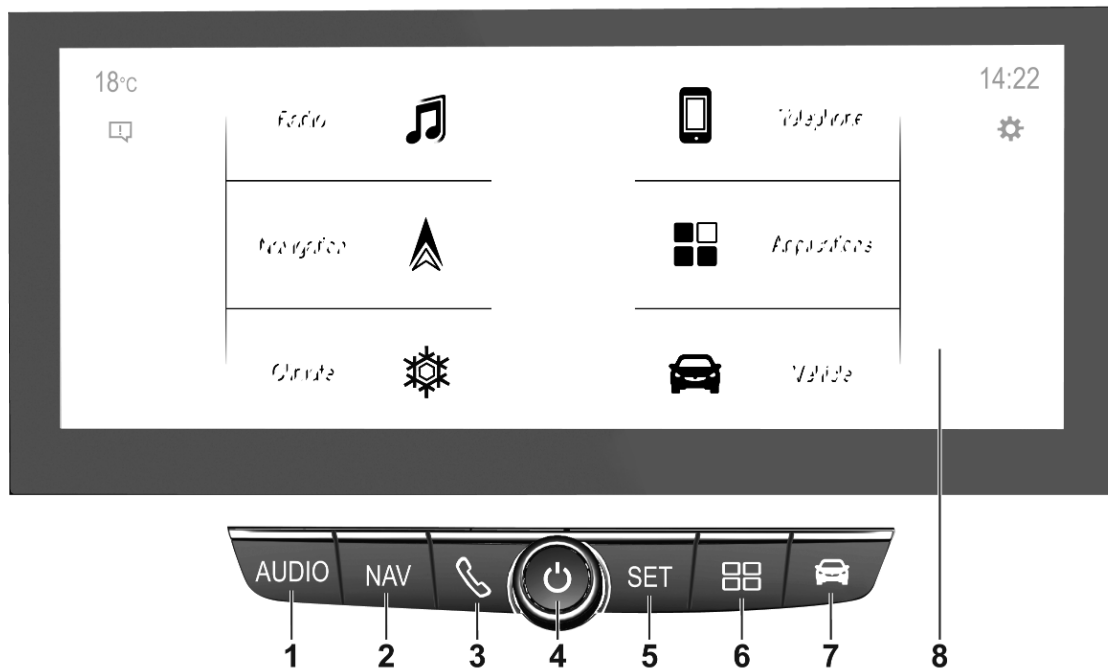

1 AUDIO

Audiomenü öffnen:

Radio 24

Externe Geräte (USB,
Bluetooth) 29

2 NAV

Integrierte
Navigationskarte anzeigen ... 35

3 

Telefonmenü öffnen 51

Mobiltelefonprojektions-
bildschirm anzeigen, wenn
Mobiltelefonprojektion
aktiv ist 32

4  12

Falls ausgeschaltet: Strom
ein-/ausschalten

Falls eingeschaltet:
System stummschalten

Drehen: Lautstärke einstellen

5 SET / 

Einstellungsmenü öffnen 16

oder Ladeeinstellungen
öffnen (Elektrofahrzeug):
siehe Betriebsanleitung

6 

App-Menü öffnen 32

7 





Menü Fahrzeugeinstel-
lungen öffnen, siehe
Betriebsanleitung

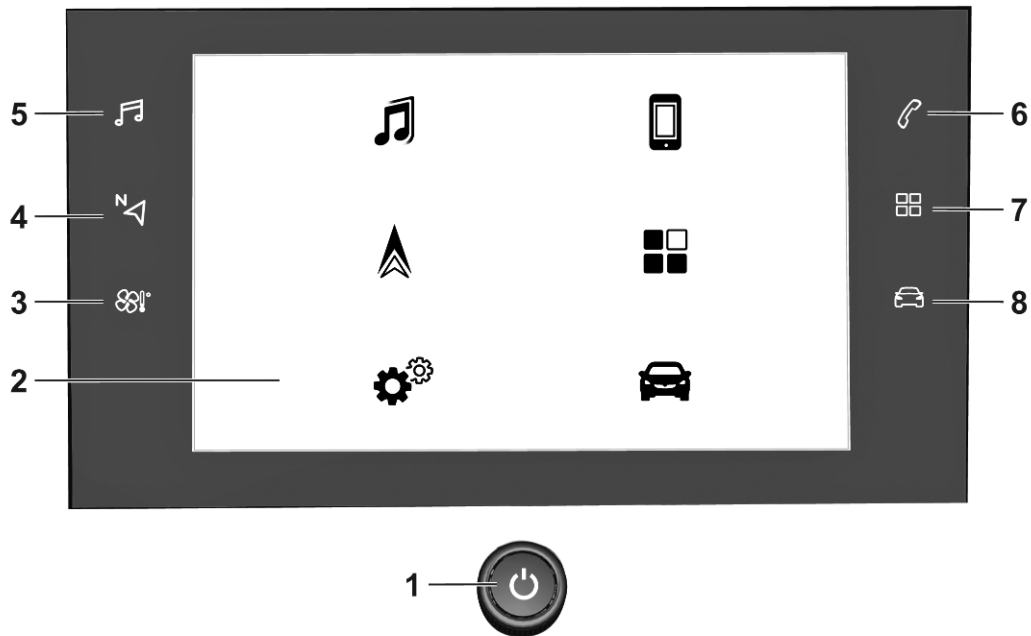

8 Info-Display

Die Startansicht kann
durch Berühren des
Bildschirms mit 3 Fingern
geöffnet werden

Bedienfeld – Multimedia Navi



- 1  12
 Falls ausgeschaltet: Strom ein-/ausschalten
 Falls eingeschaltet: System stummschalten
 Drehen: Lautstärke einstellen
- 2 Info-Display
 Die Startansicht kann durch Berühren des Bildschirms mit 3 Fingern geöffnet werden
- 3 
 Klimatisierungsmenü öffnen (sofern verfügbar), siehe Betriebsanleitung
- 4 
 Integrierte Navigationskarte anzeigen ... 35
- 5 
 Audiomenü öffnen:
 Radio 24
 Externe Geräte (USB, Bluetooth) 29

- 6 
 Telefonmenü öffnen 51
 Mobiltelefonprojektionsbildschirm anzeigen, wenn Mobiltelefonprojektion aktiv ist 32
- 7 
 App-Menü öffnen 32
- 8 
 Menü Fahrzeugeinstellungen öffnen, siehe Betriebsanleitung

Fernbedienung am Lenkrad

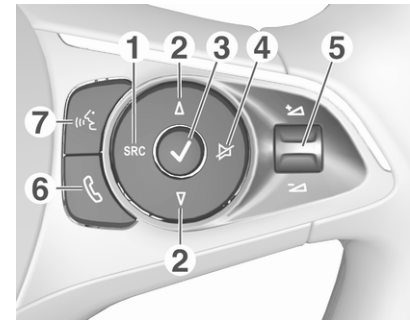

- 1 **SRC (Quelle)**
 Audioquelle auswählen und mit ✓ bestätigen. 12
 Lang drücken: System stummschalten
- 2 **Δ / ▽**
 Bei aktivem Radio den nächsten / vorherigen eingestellten Sender auswählen 24

oder zum nächsten / vorherigen Titel oder Bild wechseln, wenn ein externes Gerät aktiv ist 29

oder nächsten / vorherigen Eintrag in der Senderliste, Medienliste, Anruf-/ Kontaktliste auswählen, wenn die Bedienung über die Fernbedienung am Lenkrad gestartet wurde.

Auswahl mit ✓ bestätigen

3 ✓

Auswahl bestätigen

oder Senderliste, Medienliste öffnen

4 ✕

Stummschaltung aktivieren / deaktivieren 12

5 + / -

Drehen nach oben / unten: Lautstärke erhöhen / verringern

6 ☎

Kurz drücken: Anruf annehmen

Lang drücken: Anruf zurückweisen, Anruf beenden 51

oder Anruf- / Kontaktliste öffnen 51

Bei aktivem Anruf: Anruf im Fortschrittsmenü öffnen

7 

Kurz drücken: integrierte Sprachsteuerung aktivieren

Lang drücken: Sprachsteuerung in Apple CarPlay™ oder Android™ Auto aktivieren, wenn das Mobiltelefon über USB angeschlossen ist. 47

Benutzung

Bedienelemente

Das Infotainment-System wird über Funktionstasten, einen Touchscreen und Menüs auf dem Display bedient.

Eingaben erfolgen wahlweise über:

- das Bedienfeld des Infotainment Systems ⇨ 8
- den Touchscreen ⇨ 16
- Audiobedienelemente am Lenkrad ⇨ 8
- Sprachsteuerung ⇨ 46

Infotainment-System ein- oder ausschalten

 drücken. Nach dem Einschalten wird die zuletzt ausgewählte Infotainment-Quelle aktiviert.

Hinweis

Manche Funktionen des Infotainment-Systems sind nur bei eingeschalteter Zündung oder laufendem Motor verfügbar.

Abschaltautomatik

Wurde das Infotainment-System bei ausgeschalteter Zündung durch Drücken auf  eingeschaltet, wird es automatisch ausgeschaltet, sobald der Eco-Modus aktiv wird.

Lautstärke einstellen

 drehen. Die aktuelle Einstellung wird am Bildschirm angezeigt.

Beim Einschalten des Infotainment-Systems wird die zuletzt festgelegte Lautstärke eingestellt.

Geschwindigkeitsabhängige Lautstärkenanpassung

Bei aktivierter geschwindigkeitsabhängiger Lautstärkenanpassung  20 wird die Lautstärke automatisch angepasst, um Fahr- und Windgeräusche während der Fahrt auszugleichen.

Stummschaltung

Drücken Sie auf , um das Infotainment System stummzuschalten.

Zum Beenden der Stummschaltung erneut  drücken. Die zuletzt eingestellte Lautstärke wird wieder aktiviert.

Betriebsmodi

Audiomedien

AUDIO /  drücken, um das Hauptmenü des zuletzt ausgewählten Audiomodus zu öffnen.

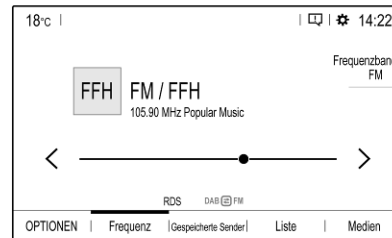

Medienquelle ändern

Medien zeigt das Auswahlmenü für die Medienquelle an.

Hinweis

Ausführliche Beschreibung der Menübedienung über den Touchscreen  16.

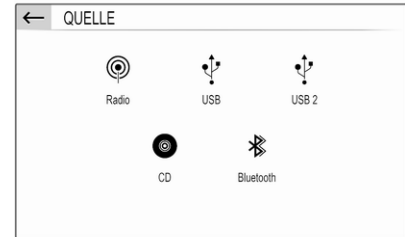

Gewünschte Medienquelle auswählen.

Ausführliche Beschreibung:

- Radiofunktionen  24
- Externe Geräte  30

Navigation

NAV /  drücken, um die Navigationskarte mit der Umgebung des aktuellen Standorts anzuzeigen.



Ausführliche Beschreibung der Grundfunktionen des Navigationssystems ↷ 35.

Navigationenü

MENU auswählen, um das Navigationsmenü aufzurufen.

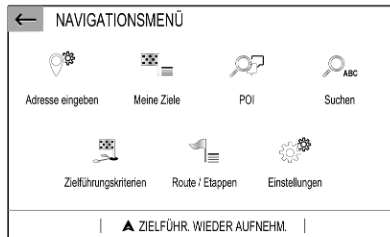

Das Navigationsmenü ist der zentrale Einstiegspunkt für Folgendes:

- Adresssuche und -eingabe ↷ 39
- Routen mit mehreren Wegpunkten erstellen ↷ 39
- Kriterien für die Zielführung festlegen ↷ 43
- Zielführung abbrechen und fortsetzen ↷ 43

Mobiltelefone

Vor Verwendung der Telefonfunktion muss eine Verbindung zwischen dem Infotainment System und dem Mobiltelefon hergestellt werden.

Ausführliche Beschreibung zum Vorbereiten und Erstellen einer Bluetooth-Verbindung zwischen dem Infotainment System und einem Mobiltelefon ↷ 49.

Bei angeschlossenem Mobiltelefon auf drücken, um das Hauptmenü der Telefonfunktion zu öffnen.

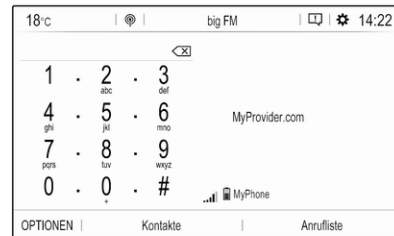

Ausführliche Beschreibung der Bedienung des Mobiltelefons über das Infotainment System ↷ 51.

Netzwerk und verbundene Dienste

☰ drücken und dann **OPTIONEN** auswählen, um die Einstellungen für Bluetooth, Netzwerk und verbundene Dienste anzuzeigen.

📶 berühren, um das Fahrzeug mit einem WLAN-Netzwerk zu verbinden. Eine Liste aller verfügbaren WLAN-Netzwerke wird angezeigt.

Die WLAN-Verbindung kann außerdem für andere Geräte freigegeben werden.

Zum Aktualisieren des Dienst- und Verbindungsstatus im Menü für verbundene Dienste ⚙️ aufrufen und 🌐 berühren.

Zur Verwendung der verbundenen Dienste sicherstellen, dass die Datenfreigabe und die Positionsbestimmung im Datenschutzmenü in den **Systemparameter** aktiviert sind.

Apps

Um bestimmte Apps des Smartphones im Display des Infotainment-Systems anzuzeigen, das Smartphone anschließen.

Auf ☰ drücken, um das Hauptmenü des App-Modus zu öffnen.

Apple CarPlay oder **Android Auto** berühren. Ein Menü mit auswählbaren Apps wird angezeigt.

Ausführliche Beschreibung ⇨ 32.

Einstellungen

SET / ⚙️ drücken und dann **Audio-Einstellungen** auswählen, um das entsprechende Menü aufzurufen.

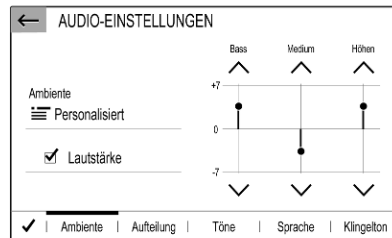

Ausführliche Beschreibung ⇨ 16.

SET / ⚙️ und dann **OPTIONEN** drücken, um ein Menü für verschiedene Systemeinstellungen zu öffnen.



Ausführliche Beschreibung ⇨ 16.

Fahrzeugeinstellungen

🚗 öffnet ein Menü mit verschiedenen Fahrzeugeinstellungen.

Die Fahrzeugeinstellungen sind in der Betriebsanleitung beschrieben.

Grundsätzliche Bedienung

Grundsätzliche Bedienung	16
Klangeinstellungen	19
Lautstärkeeinstellungen	20
Systemeinstellungen	20

Grundsätzliche Bedienung

Der Bildschirm des Infotainment-Systems ist berührungsempfindlich, sodass Sie die in den Menüs angezeigten Bedienelemente direkt mit den Fingern steuern können.

Achtung

Keine spitzen oder harten Gegenstände wie Kugelschreiber, Stifte o.ä. zur Bedienung des Touchscreens verwenden.



Menübedienung

Eine Schaltfläche oder einen Menüpunkt auswählen oder aktivieren



Berühren Sie eine Schaltfläche oder einen Menüpunkt.

Hinweis

Die meisten angezeigten Symbole in einem Menü, wie  or  im dargestellten Beispiel, dienen als Schaltfläche, die beim Berühren bestimmte Aktivitäten auslösen.

Daraufhin wird entweder die entsprechende Systemfunktion aktiviert, eine Meldung angezeigt oder ein Untermenü mit weiteren Optionen aufgerufen.

Schaltflächen ← und ✓ / OK

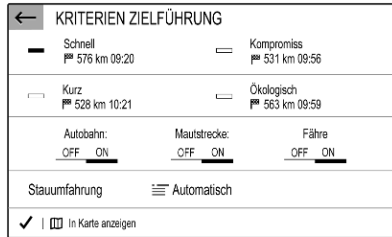

In Untermenüs führt die Schaltfläche ← zurück zur nächsthöheren Menüebene.

Wird keine Schaltfläche ← angezeigt, ist die jeweils oberste Menüebene erreicht.

Die Auswahl von Menüpositionen und die Änderung von Einstellungen in einem Menü muss durch Berühren

von ✓ / OK bestätigt werden. Ansonsten gehen alle vorgenommenen Auswahlen oder Einstellungen verloren.

Tastaturkürzel für wichtige Menüs



Die Texte und Symbole in der oberen Leiste beispielsweise im Navigations-Hauptmenü sind Tastaturkürzel zum Aufrufen wichtiger Menüs. Zum Beispiel öffnet das Berühren eines Sendernamens die Senderliste.

Blättern in Listen

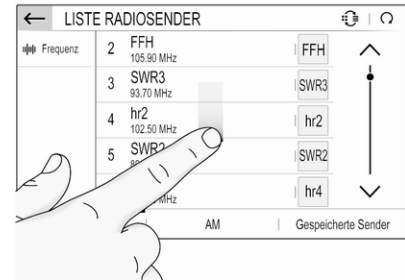

Wenn nicht alle Elemente auf dem Bildschirm angezeigt werden können, muss ein Bildlauf durch die Liste ausgeführt werden.

Zum Durchblättern einer Liste von Menüoptionen gibt es folgende Möglichkeiten:

- Finger an eine beliebige Stelle des Displays setzen und nach oben oder unten bewegen.

Hinweis

Der Druck muss konstant sein und der Finger muss mit gleichmäßiger Geschwindigkeit bewegt werden.

- \wedge oder \vee oben bzw. unten auf der Laufleiste berühren.
- Die Führungslinie der Laufleiste berühren.
- Den Schieber der Laufleiste mit dem Finger nach oben oder unten verschieben.

Listen aktualisieren

 berühren, um beispielsweise Senderlisten, Kontaktlisten oder Zielisten zu aktualisieren.

Eingabefelder und Tastaturen

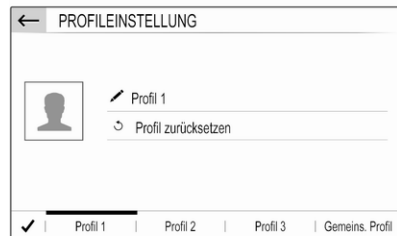

Eingabefelder sind durch  gekennzeichnet.

Eingabefeld berühren, um eine Tastatur für die Text- oder Zifferneingabe zu öffnen.

Abhängig von der aktivierten Anwendung oder Funktion werden unterschiedliche Tastaturen angezeigt.

Tastaturen für Texteingabe

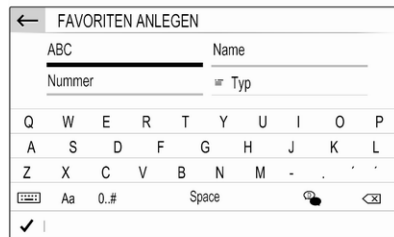

Tastaturen für Texteingabe können mehrere Eingabefelder enthalten. Die Texteingabe wird durch Berühren des Felds aktiviert.

Zur Eingabe eines Zeichens berühren Sie die entsprechende Bildschirm-taste. Die Zeicheneingabe erfolgt mit dem Loslassen der Taste.

Eine Buchstaben-Bildschirm-taste länger berühren, um die verknüpften Buchstaben in einem Popup-Menü anzuzeigen. Loslassen und dann den gewünschten Buchstaben wählen.

Zum Wechseln zur Symboltastatur **0..#** berühren.

Zum Wechseln zurück zur Buchstaben-tastatur oder zwischen Groß- und Kleinbuchstaben **Aa** berühren.

Zum Wechsel der Buchstaben-tastatur zwischen normaler und alphabetischer Reihenfolge  berühren.

Zum Löschen des zuletzt eingegebenen Zeichens oder Symbols  berühren.

Zum Löschen eines Zeichens oder Symbols an der Eingabeposition: Die gewünschte Stelle berühren, um einen blinkenden Cursor zu setzen, und dann  berühren.

Tastaturen für die Zifferneingabe

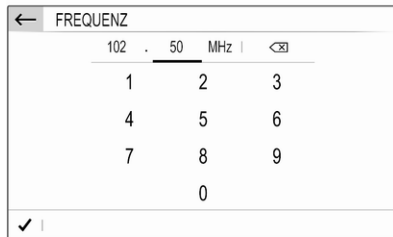

Tastaturen für die Zifferneingabe können mehrere Eingabefelder enthalten. Im gezeigten Beispiel muss zuerst das Eingabefeld hinter dem Dezimalpunkt berührt werden, bevor Dezimalstellen eingegeben werden können.

Einstellung anpassen

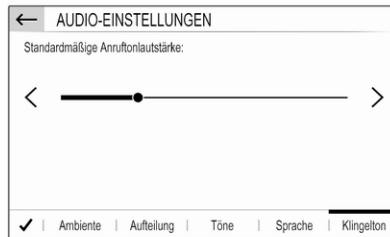

Zum Festlegen einer Einstellung wie im gezeigten Beispiel gibt es mehrere Möglichkeiten:

- < oder > berühren.
- Berühren der Linie an einem beliebigen Punkt.
- Bewegen des Schiebers mit dem Finger.

Klangeinstellungen

SET /  drücken, **Audio-Einstellungen** auswählen und die Registerkarte **Ambiente** aufrufen.

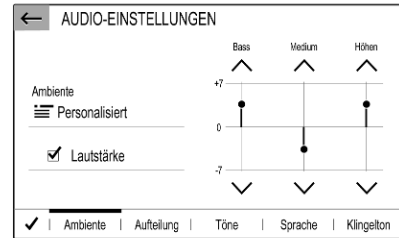

Es gibt mehrere Voreinstellungen zur Optimierung des Klangs verschiedener Musikstile (wie **Pop-Rock** oder **Klassik**).

Für eine individuelle Klangeinstellung **Personalisiert** auswählen. Einstellungen nach Wunsch ändern und bestätigen.

Hinweis

Änderungen an Voreinstellungen wie **Pop-Rock** werden in die Einstellung **Benutzer** oder **Personalisiert** übernommen.

Die Funktion **Lautstärke** kann den Klang bei geringer Lautstärke verbessern.

Balance und Fader

Registerkarte **Aufteilung** auswählen.

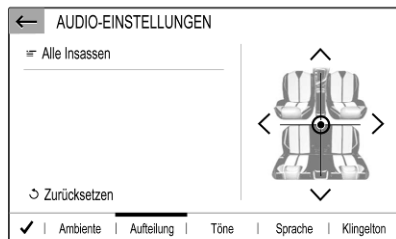

Es gibt mehrere Voreinstellungen zur Anpassung der Lautstärkeverteilung im Fahrzeug (z. B. **Alle Insassen** oder **Nur vorne**).

Zum Ändern der aktuellen Einstellung (z. B. **Alle Insassen**) in der angezeigten Liste die aktuelle Einstellung und danach die gewünschte neue Einstellung auswählen.

Die Voreinstellungen können individuell angepasst werden.

Zum Festlegen des Punktes im Innenraum mit der höchsten Lautstärke den Cursor in der Abbildung rechts im Display an den gewünschten Punkt ziehen.

Zur Rückkehr zu den Werkseinstellungen **Zurücksetzen** auswählen.

Lautstärkeeinstellungen

SET /  drücken, **Audio-Einstellungen** auswählen und die Registerkarte **Töne** aufrufen.

Akustische Rückmeldung

Bei aktivierter akustischer Rückmeldung wird jedes Berühren einer Schaltfläche oder Menüoption durch einen Piepton bestätigt.

Zum Einstellen der Pieptonlautstärke **Tasten-Töne** aktivieren und die Einstellung anpassen.

Geschwindigkeitsabhängige Lautstärkenanpassung

Geschwindigkeitsabhängige Lautstärkeregelung aktivieren oder deaktivieren.

Bei Aktivierung wird die Lautstärke des Infotainment-Systems automatisch angepasst, um Fahr- und Windgeräusche während der Fahrt auszugleichen.

Sprachausgabe

Registerkarte **Sprache** auswählen.

Lautstärke für alle Sprachausgaben des Systems einstellen, wie Verkehrsmeldungen, Navigationsanweisungen usw.

Klingelton

Registerkarte **Klingelton** auswählen. Klingeltonlautstärke für eingehende Anrufe festlegen.

Systemeinstellungen

SET /  drücken und dann **OPTIONEN** auswählen.



System konfigurieren

Systemparameter auswählen, um einige allgemeine Systemeinstellungen vorzunehmen, z. B.:

- Anzeige der Einheiten für Temperatur oder Kraftstoffverbrauch.
- Zurücksetzen der Systemkonfiguration auf Werksteinstellungen.
- Aktualisieren der installierten Software.
- Die Datenschutzeinstellungen für die Datenfreigabe und Positionsbestimmung festlegen.

Anzeigesprache ändern

Zum Einstellen der Sprache für Menütexte **Sprachen** und danach die gewünschte Sprache auswählen.

Hinweis

Wird die ausgewählte Anzeigesprache von der integrierten Sprachsteuerung unterstützt, wird deren Sprache entsprechend angepasst. Andernfalls ist die eingebettete Sprachsteuerung nicht verfügbar.

Einstellen von Uhrzeit und Datum

Einstellung Uhrzeit-Datum wählen.

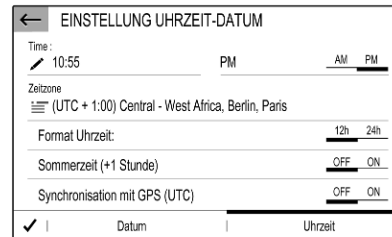

Uhrzeit- und Datumsformate ändern

Um das Format von Uhrzeit und Datum zu ändern, die entsprechende Registerkarte auswählen und das Format ändern.

Einstellen von Uhrzeit und Datum

Standardmäßig wird die Anzeige von Datum und Uhrzeit vom System automatisch eingestellt.

Zur manuellen Anpassung der Datums- und Zeitanzeige:

Registerkarte **Uhrzeit** auswählen.

Synchronisation mit GPS (UTC) auf **OFF** einstellen und danach das Feld **Uhrzeit** auswählen und die gewünschte Zeit einstellen.

Registerkarte **Datum** und Feld **Datum**: auswählen und das gewünschte Datum einstellen.

Display anpassen

Bildschirmkonfig. wählen.

Blätterfunktion

Registerkarte **Animation** auswählen.

Wenn lange Texte automatisch durchgeblättert werden sollen, **Automatisches Scrollen von Text** aktivieren.

Ist **Automatisches Scrollen von Text** deaktiviert, werden lange Texte gekürzt.

Helligkeit einstellen

Helligkeit auswählen und die Bildschirmhelligkeit nach Wunsch einstellen.

Persönliche Einstellungen speichern

Profile wählen.

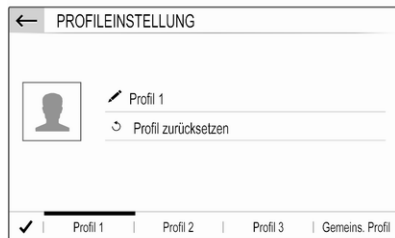

In einem persönlichen Profil können mehrere Einstellungen gespeichert werden. Zum Beispiel alle aktuellen Klangeinstellungen, alle Radiovoreinstellungen, ein Telefonbuch, die Karteneinstellungen und bevorzugte Adressen.

Wird das Fahrzeug von mehreren Personen genutzt, können so persönliche Einstellungen jederzeit wieder aus dem Profil abgerufen werden.

Es können maximal drei persönliche Profile gespeichert werden.

Daneben gibt es ein **Gemeins. Profil**. Alle vorgenommenen Einstellungen werden automatisch in diesem Profil gespeichert. Ist kein persönliches Profil aktiviert, ist das **Gemeins. Profil** aktiv.

Persönliches Profil speichern

Nach Programmierung aller persönlichen Einstellungen:

Registerkarte eines persönlichen Profils auswählen.

Das Eingabefeld  auswählen und einen Namen für das persönliche Profil eingeben.

Einfügen eines Fotos in ein Profil:

Ein USB-Gerät mit dem gewünschten Foto am USB-Anschluss anschließen
 29, den Fotorahmen berühren und das gewünschte Foto auswählen.

Auswahl bestätigen, um das ausgewählte Foto in das System herunterzuladen.

Zum Schluss die Eingaben bestätigen, um sie im persönlichen Profil zu speichern.

Persönliches Profil aktivieren

Auf  drücken und die Registerkarte mit dem Namen des persönlichen Profils auswählen.

Gemeins. Profil aktivieren

Ist ein persönliches Profil aktiviert:

 drücken und dann **Profil deaktivieren** anwählen.

Persönliches Profil zurücksetzen

Ein persönliches Profil kann jederzeit auf die Werkseinstellungen zurückgesetzt werden.

Betreffendes Profil auswählen und **Profil zurücksetzen** wählen.

Gemeins. Profil zurücksetzen

Das **Gemeins. Profil** kann jederzeit auf die Werkseinstellungen zurückgesetzt werden.

Das gemeinsame Profil zurücksetzen und danach **Gemeins. Profil** auswählen.

Radio

Benutzung	24
Radio Data System	26
Digital Audio Broadcasting	26

Benutzung

Radio aktivieren

AUDIO /  drücken. Das zuletzt ausgewählte Audio-Hauptmenü wird angezeigt.

Ist das Radio-Hauptmenü nicht aktiv, **Medien** und **Radio** auswählen.

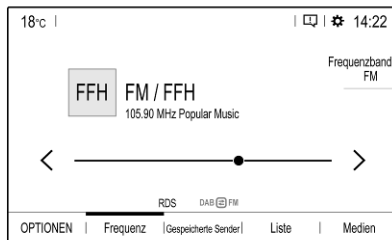

Der zuletzt wiedergegebene Sender wird eingestellt.

Wellenbereich auswählen

Wiederholt **Frequenzband** auswählen, um zwischen den verschiedenen Wellenbereichen zu wechseln.

Sendersuche

Automatische Sendersuche

Kurz < oder > berühren, um den vorherigen bzw. nächsten empfangbaren Sender einzustellen.

Manuelle Sendersuche

< oder > gedrückt halten. Loslassen, wenn die gesuchte Frequenz fast erreicht wurde.

Eine Suche nach dem nächsten zu empfangenden Sender wird durchgeführt und der Sender wird automatisch gespielt.

Sender einstellen

Ist die genaue Empfangsfrequenz eines Radiosenders bekannt, kann diese manuell eingegeben werden.

OPTIONEN, **Liste Radiosender** und dann den gewünschten Wellenbereich auswählen.

Frequenz auswählen, die Empfangsfrequenz eingeben und Eingabe bestätigen.

Kann auf dieser Frequenz ein Sender empfangen werden, wird dieser wiedergegeben.

Senderlisten

In der Senderliste können alle empfangbaren Radiosender im aktuellen Empfangsbereich ausgewählt werden.

Zur Anzeige der Senderliste des aktiven Wellenbereichs **Liste** auswählen.

Wählen Sie den gewünschten Sender aus.

Senderlisten aktualisieren

Wenn die in der Senderliste eines Wellenbereichs gespeicherten Sender nicht mehr empfangen werden können, muss die AM- und DAB-Senderliste aktualisiert werden. Die FM-Senderliste wird automatisch aktualisiert.

OPTIONEN, **Liste Radiosender** und dann den gewünschten Wellenbereich auswählen.

Zur Aktualisierung des ausgewählten Wellenbereichs  auswählen.

Bevorzugte Sender speichern

Bis zu 15 Radiosender aller Wellenbereiche können als Favoriten in der Liste **Gespeicherte Sender** gespeichert werden.

Zur Anzeige der Speichertasten **Gespeicherte Sender** auswählen.

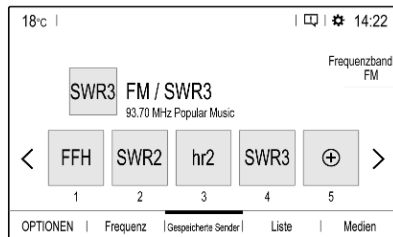

Aktuellen Sender speichern



Gewünschte Schaltfläche einige Sekunden lang berühren und halten. Die Frequenz oder der Sendername erscheint in der Schaltfläche.

Ist eine Schaltfläche bereits als Speichertaste belegt, wird der vorhandene Sender überschrieben.

Sender aus einer Senderliste speichern

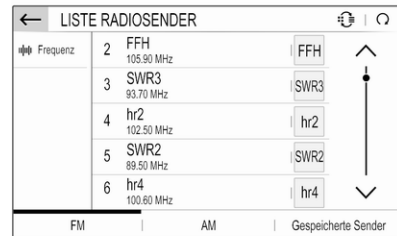
OPTIONEN, **Liste Radiosender** und dann den gewünschten Wellenbereich auswählen.



Kurz die Schaltfläche neben dem gewünschten Sender berühren. Alternativ mit  zur Kachelansicht wechseln. Danach kurz  in der Kachel des gewünschten Senders berühren.

Speichern auswählen und die Listenzeile, in der der Sender gespeichert werden soll, einige Sekunden lang berühren und halten.

Ist in einer Listenzeile bereits ein Sender gespeichert, wird der vorhandene Sender überschrieben.

Sender abrufen

Im Radio-Hauptmenü **Gespeicherte Sender** auswählen und kurz die Speichertaste des gewünschten Senders berühren.

Radio Data System

Radio Data System (RDS) ist ein Service von FM-Sendern, der das Auffinden und den störungsfreien Empfang des gewünschten Senders erheblich vereinfacht.

Vorteile von RDS

- Im Display erscheint der Programmname des Senders anstelle seiner Frequenz.
- Bei einer Sendersuche stellt das Infotainment-System nur RDS-Sender ein.

- Das Infotainment-System stellt mittels Alternativfrequenzen (AF) immer die am besten empfangbare Sendefrequenz des eingestellten Senders ein.
- Je nach empfangenem Sender zeigt das Infotainment-System Radiotext beispielsweise mit Informationen zum aktuellen Programm an.

RDS-Konfiguration

Im Radio-Hauptmenü **OPTIONEN** und danach **Einstellungen Radio** auswählen, um das RDS-Konfigurationsmenü zu öffnen.

RDS aktivieren

Allgemein und danach **Alternativfrequenz** aktivieren.

Bei Aktivierung von **Alternativfrequenz** wird **RDS** in der unteren Zeile des Radio-Hauptmenüs angezeigt.

Radiotext

Bei aktiviertem RDS werden unter dem Programmnamen Informationen zum aktuell eingestellten Sender oder zum wiedergegebenen Musiktitel angezeigt.

Zum Ein- oder Ausblenden der Informationen **Anzeige Radiotext** aktivieren bzw. deaktivieren.

Verkehrsmeldungen

Viele RDS-Sender senden Verkehrsmeldungen. Bei aktiviertem Verkehrsfunk wird die Wiedergabe des Radios oder Mediums für die Dauer der Verkehrsmeldung unterbrochen.

Meldungen auswählen und **Verkehrsmeldung** aktivieren oder deaktivieren.

Bei Aktivierung von **Verkehrsmeldung** wird **TA** in der unteren Zeile des Radio-Hauptmenüs angezeigt.

Digital Audio Broadcasting

Digital Audio Broadcasting (DAB) überträgt die Radiosender digital.

DAB-Sender werden durch den Programmnamen und nicht durch die Sendefrequenz gekennzeichnet.

Allgemeine Informationen

- Mit DAB können mehrere Radioprogramme (Dienste) auf einem einzigen Ensemble gesendet werden.
- Neben hochqualitativen Audiodiensten, ist DAB auch in der Lage programmspezifische Daten und eine Vielfalt an anderen Datendiensten einschließlich Reise- und Verkehrsinformationen zu übertragen.
- Solange der DAB-Empfänger das vom Rundfunksender ausgestrahlte Signal auffangen kann (auch wenn das Signal sehr schwach ist), ist die Audiowiedergabe sichergestellt.
- Bei einem schlechten Empfang wird die Lautstärke automatisch verringert, um die Wiedergabe unangenehmer Geräusche zu vermeiden.

Falls das DAB-Signal zu schwach ist, um vom Empfänger

aufgefangen zu werden, wird der Empfang vollständig unterbrochen. Dies kann durch Aktivierung der DAB-FM Autotracking-Funktion vermieden werden (siehe unten).

- Die Überlagerung von Sendern benachbarter Frequenzen (ein Phänomen, das für den AM- und FM-Empfang typisch ist) findet bei DAB nicht statt.
- Falls das DAB-Signal von natürlichen Hindernissen oder Gebäuden reflektiert wird, verbessert sich die Empfangsqualität von DAB, wohingegen sich der AM- oder FM-Empfang in solchen Fällen in beträchtlichem Maße verschlechtert.
- Wenn der DAB-Empfang aktiviert ist, bleibt der FM-Tuner des Infotainment Systems im Hintergrund aktiv und sucht ständig nach den FM-Sendern mit dem besten Empfang. Wenn **Verkehrsmeldung** ⇨ 26 aktiviert ist, werden Verkehrsmeldungen des FM-Senders mit dem besten Empfang ausgegeben.

Verkehrsmeldung deaktivieren, wenn der DAB-Empfang nicht von FM-Verkehrsmeldungen unterbrochen werden soll.

DAB-Meldungen

Neben ihren Musikprogrammen strahlen zahlreiche DAB-Sender auch verschiedene Arten von Meldungen aus. Bei Aktivierung einiger oder aller Kategorien wird der momentan empfangene DAB-Dienst im Falle einer Meldung in dieser Kategorie unterbrochen.

Im Radio-Hauptmenü **OPTIONEN, Einstellungen Radio** und **Meldungen** auswählen.

Die gewünschten Ansagekategorien auswählen, z. B. **Nachrichten** oder **Wetterbericht**. Es können mehrere Meldungskategorien gleichzeitig ausgewählt sein.

FM-DAB-Anbindung

Mit dieser Funktion kann von einem FM-Sender zum entsprechenden DAB-Sender und umgekehrt gewechselt werden.

Sobald ein entsprechender DAB-Sender verfügbar ist, wird von FM zu DAB geschaltet. Deshalb sollten bevorzugte Sender als DAB-Sender gespeichert werden, um die Umschalthäufigkeit zu verringern.

Ist das Signal zu schwach für den Empfänger, wird von DAB zu FM gewechselt.

Aktivierung

Bevor die FM-DAB-Anbindung aktiviert werden kann, muss **Alternativfrequenz** aktiviert sein.

Zum Aktivieren der FM-DAB-Anbindung in **OPTIONEN** ➔ **Einstellungen Radio** ➔ **Allgemein** den Eintrag **FM-DAB** auswählen.

Bei aktiver FM-DAB-Anbindung wird folgendes Symbol angezeigt:



Ausschalten

Zum Deaktivieren der FM-DAB-Anbindung in **OPTIONEN** ➔ **Einstellungen Radio** ➔ **Allgemein** den Eintrag **FM-DAB** deaktivieren.

Die FM-DAB-Anbindung wird automatisch deaktiviert, wenn **Alternativfrequenz** deaktiviert wird.

Externe Geräte

Allgemeine Informationen	29
Audio abspielen	30
Bilder anzeigen	31
Smartphone-Apps nutzen	32

Allgemeine Informationen

In der Mittelkonsole befindet sich ein USB-Anschluss.

Achtung

Zum Schutz des Systems kein USB-Hub verwenden.

Hinweis

Die USB-Anschlüsse müssen immer sauber und trocken gehalten werden.

USB-Anschlüsse

An den USB-Anschluss kann ein MP3-Player, ein USB-Gerät, eine SD-Karte (über einen USB-Stecker / -Adapter) oder ein Smartphone angeschlossen werden.

Das Infotainment-System kann Audiodateien oder Bilddateien von USB-Geräten wiedergeben.

Über den USB-Anschluss können verschiedene Funktionen der oben genannten Geräte über die Bedienelemente und Menüs des Infotainment-Systems ausgeführt werden.

Hinweis

Nicht alle Zusatzgeräte werden vom Infotainment-System unterstützt.

Gerät verbinden / Verbindung trennen

Eines der genannten Geräte an einen USB-Anschluss anschließen. Falls erforderlich, ein geeignetes Anschlusskabel verwenden. Die Musikfunktion wird automatisch gestartet.

Hinweis

Beim Anschließen eines unlesbaren USB-Geräts erscheint eine entsprechende Fehlermeldung und das Infotainment-System wechselt automatisch zur vorherigen Funktion.

Zum Trennen eines USB-Geräts eine andere Funktion wählen und das USB-Gerät abziehen.

Achtung

Das Gerät während der Wiedergabe nicht trennen. Dies kann das Gerät oder das Infotainment-System beschädigen.

Audio-Streaming über Bluetooth

Streaming ermöglicht das Anhören von Musik von einem Smartphone.

Ausführliche Beschreibung zum Herstellen einer Bluetooth-Verbindung ↷ 50.

Wird die Audiowiedergabe nicht automatisch gestartet, muss die Wiedergabe eventuell am Smartphone gestartet werden.

Zunächst die Lautstärke am Smartphone einstellen (erhöhen). Danach die Lautstärke des Infotainment-Systems einstellen.

Dateiformate

Die Audioausrüstung unterstützt unterschiedliche Dateiformate.

Audio abspielen

Musikfunktion aktivieren

USB- oder Bluetooth-Gerät anschließen ↷ 29.

Ist das Gerät bereits angeschlossen, aber es werden keine gespeicherten Musikdateien abgespielt:

AUDIO / drücken, **Medien** auswählen und danach die Quelle auswählen.

Die Wiedergabe der Audiotitel beginnt automatisch.



Wiedergabefunktionen

Wiedergabe unterbrechen und fortsetzen

Berühren Sie , um die Wiedergabe zu unterbrechen. Die Schaltfläche ändert sich in .

Berühren Sie , um die Wiedergabe fortzusetzen.

Vorherigen oder nächsten Titel wiedergeben

< oder > berühren.

Schnelles Vor- und Zurückspulen

Berühren Sie mehrere Sekunden lang < oder >. Beim Loslassen kehren Sie zum normalen Wiedergabemodus zurück.

Alternativ kann der Schieber zur Anzeige der aktuellen Titelposition nach links oder rechts bewegt werden.

Zufallswiedergabe

Schaltfläche wiederholt berühren, um zwischen den verfügbaren Zufallswiedergabeoptionen zu wechseln.

: Titel der ausgewählten Liste (Album, Künstler usw.) in zufälliger Reihenfolge wiedergeben.

: Alle auf dem angeschlossenen Gerät gespeicherten Titel in zufälliger Reihenfolge wiedergeben.

: Titel der ausgewählten Liste (Album, Künstler usw.) normal wiedergeben.

Titel wiederholen

Schaltfläche wiederholt berühren, um den Wiederholmodus ein- oder auszuschalten.

: Titel der aktuell ausgewählten Liste (Album, Künstler usw.) wiederholen.

: Titel der ausgewählten Liste (Album, Künstler usw.) normal wiedergeben.

Musikfunktionen durchsuchen

(nur verfügbar für über USB angeschlossene Geräte)

Musikdateien können nach verschiedenen Kriterien sortiert werden. Zum Durchsuchen der Musikdateien auf dem angeschlossenen USB-Gerät gibt es zwei Möglichkeiten.

Suche über das Hauptmenü

Um die aktive USB-Quelle zu ändern, **Medien** und danach die gewünschte Quelle auswählen. Das entsprechende Hauptmenü wird geöffnet.

Die Schaltfläche mit dem aktuell ausgewählten Sortierkriterium auswählen, z. B. **Album** oder

Interpret, und dann das gewünschte neue Sortierkriterium auswählen. Die Elemente werden sortiert.

Liste und den gewünschten Titel auswählen.

Die Wiedergabe des ausgewählten Titels wird gestartet.

Suche über das Gerätemenü Musikdateien und danach OPTIONEN auswählen.

Um die aktive USB-Quelle zu ändern, **Andere** auswählen.

Das gewünschte Sortierkriterium (z. B. **Alben** oder **Interpreten**) und dann den gewünschten Titel auswählen.

Die Wiedergabe des ausgewählten Titels wird gestartet.

Bilder anzeigen

Es können Bilder von einem USB-Speicher angezeigt werden.

Bildansicht aktivieren

USB-Gerät anschließen ⇨ 29.

Ist das Gerät bereits angeschlossen, aber die Bildansicht nicht aktiv:

AUDIO /  drücken, **OPTIONEN** auswählen und dann **Menü Fotos** auswählen.

Wählen Sie das gewünschte Bild aus. Automatisch wird eine Diashow aller gespeicherten Bilddateien gestartet.



Den Bildschirm berühren, um die Menüleiste einzublenden.

Vorheriges oder nächstes Bild anzeigen

◀◀ oder ▶▶ berühren.

Diashow starten oder anhalten

Wählen Sie ► aus, um die auf dem USB-Gerät gespeicherten Bilder als Diashow anzuzeigen.

Berühren von **II** beendet die Diashow.

Smartphone-Apps nutzen

Mobiltelefonprojektion

Die Mobiltelefon-Projektionsanwendungen Apple CarPlay und Android Auto zeigen ausgewählte Apps eines Smartphones auf dem Info-Display an und ermöglichen ihre Bedienung direkt über die Infotainment-Bedien-elemente.

Beim Gerätehersteller überprüfen, ob diese Funktion mit Ihrem Smartphone kompatibel ist und ob die Anwendung in dem Land verfügbar ist, in dem Sie sich gerade aufhalten.

Vorbereitung des Smartphones

iPhone®: Sicherstellen, dass Siri® am Mobiltelefon aktiviert ist.

Android-Mobiltelefon: Die App Android Auto aus dem Google Play™ Store auf das Mobiltelefon herunterladen.

Smartphone verbinden

iPhone

Das Mobiltelefon an den USB-Anschluss anschließen ⇨ 29.

Ist das Mobiltelefon bereits über Bluetooth verbunden, wird die Bluetooth-Verbindung beim Anschließen an den USB-Anschluss und Starten von Apple CarPlay getrennt.

Android-Mobiltelefon

Das Mobiltelefon über Bluetooth verbinden ⇨ 50 und dann an den USB-Anschluss anschließen ⇨ 29.

Mobiltelefonprojektion starten

 drücken und dann **Apple CarPlay** oder **Android Auto** berühren.

Der angezeigte Bildschirm für die Mobiltelefonprojektion ist vom Smartphone und von der Softwareversion abhängig.

Rückkehr zum Infotainment-Bildschirm

Z. B. die Taste **AUDIO** /  am Bedienfeld drücken.

Navigation

Allgemeine Informationen	33
Benutzung	35
Zieleingabe	39
Zielführung	43

Allgemeine Informationen

Dieses Kapitel beschreibt das integrierte Navigationssystem, das eine Routenführung zum gewünschten Ziel bietet.

Die aktuelle Verkehrslage wird bei der Routenberechnung berücksichtigt. Zu diesem Zweck empfängt das Infotainment System mittels RDS-TMC Verkehrsmeldungen im aktuellen Empfangsgebiet.

Das Navigationssystem kann jedoch Verkehrsereignisse, kurzfristig geänderte Verkehrsregeln und plötzliche auftretende Gefahren und Probleme (wie Straßenarbeiten) nicht berücksichtigen.

Achtung

Der Einsatz des Navigationssystems entbindet den Fahrer nicht von seiner Verpflichtung zu korrektem und aufmerksamem Verhalten im Straßenverkehr. Die geltenden Verkehrsregeln müssen jederzeit beachtet werden. Widersprechen die Navi-

gationsanweisungen den Verkehrsregeln, haben die Verkehrsregeln immer Vorrang.

Funktionsweise des Navigationssystems

Position und Bewegung des Fahrzeugs werden mittels Sensoren vom Navigationssystem erfasst. Die zurückgelegte Strecke wird anhand des Fahrzeugtachometer-Signals ermittelt (Drehbewegungen auf gekrümmten Ebenen durch einen Sensor). Die Position wird mittels GPS-Satelliten (Global Positioning System) ermittelt.

Durch den Abgleich der Sensorsignale mit der digitalen Landkarte kann die Position auf ca. 10 m genau errechnet werden.

Das System arbeitet auch bei schlechtem GPS-Empfang. Die Ermittlung des Standorts ist in diesem Fall jedoch weniger genau.

Nach Eingabe der Zieladresse oder eines Sonderziels (nächste Tankstelle, Hotel usw.) wird die Route vom aktuellen Standort zum gewählten Ziel berechnet.

Die Zielführung erfolgt durch Sprachausgabe, durch einen Richtungspfeil und mit Hilfe eines mehrfarbigen Kartenausschnitts.

Wichtige Informationen

TMC-Verkehrsinformationssystem und dynamische Zielführung

Das TMC-Verkehrsinformationssystem empfängt von TMC-Radio-Sendern alle aktuellen Verkehrsinformationen. Diese Informationen werden bei der Routenberechnung berücksichtigt. Dabei wird die Strecke so geplant, dass Verkehrsbehinderungen gemäß voreingestellten Kriterien umfahren werden.

Voraussetzung für die Nutzung von TMC-Verkehrsinformationen ist der Empfang von TMC-Sendern in der betreffenden Region.

Echtzeit-Navigation

Wenn die Datenfreigabe und die Positionsbestimmung aktiviert sind, zeigt das Navigationssystem Online-Verkehrsinformationen sowie Online-Informationen zu Parkplätzen, Kraftstoffpreisen und Witterungsbedingungen. Die Dienste können jederzeit durch Deaktivieren der Datenfreigabe und Positionsbestimmung beendet werden.

Die Datenfreigabe und die Positionsbestimmung können im Datenschutzmenü in den **Systemparameter** aktiviert bzw. deaktiviert werden.

Netzwerk und verbundene Dienste
⇨ 12.

Das Datenschutzmenü und das Menü für die verbundenen Dienste können auch über das Nachrichtensymbol auf dem Bildschirm aufgerufen werden.

Kartendaten

Alle erforderlichen Kartendaten sind im Infotainment System gespeichert.

Kartenaktualisierungen sind beim Opel Service Partner und im myOpel-Kundenportal verfügbar. Um die

Kartenaktualisierungen vom Opel-Kundenportal herunterzuladen, sind ein myOpel-Konto und ein USB-Stick mit mindestens 16 GB freiem Speicher und FAT 32-/MBR--Formatierung erforderlich.

Die Kartendaten auf einen Computer herunterladen und auf dem USB-Stick entpacken.

Um die Kartendaten im Infotainment-System zu aktualisieren, den USB-Stick am Infotainment-System anschließen, die Navigationsfunktion auswählen und die auf dem Info-Display angezeigten Schritte befolgen.

Die Installation der Kartenaktualisierung dauert bis zu 1 Stunde. Während der Installation nicht den Motor ausschalten.

Bestimmte Funktionen des Infotainment-Systems, z. B. die Navigation, sind während der Installation nicht verfügbar.

Benutzung

Informationen zur Kartenansicht

NAV /  drücken, um die Navigationskarte mit der Umgebung des aktuellen Standorts anzuzeigen.

Zielführung nicht aktiv

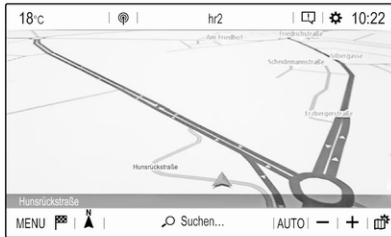

- Die Kartenansicht wird angezeigt.
- Der aktuelle Standort wird durch einen Pfeil angezeigt.

- Der Straßenname der aktuellen Position erscheint links unten in der Kartenansicht.
- Öffentliche Ladestationen werden angezeigt (Elektrofahrzeuge).

Zielführung aktiv

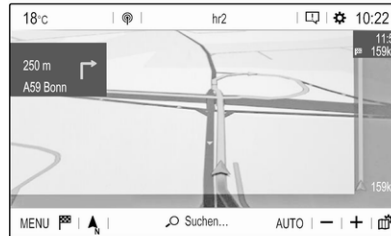

- Die Kartenansicht wird angezeigt.
- Die aktive Route wird durch eine farbige Linie markiert.
- Das fahrende Fahrzeug wird durch einen in Fahrtrichtung zeigenden Pfeil dargestellt.

- Das nächste Abbiegemanöver wird in einem separaten Feld links unten in der Kartenansicht angezeigt.

Je nach Situation werden eventuell außerdem Informationen zur Fahrspur oder zum übernächsten Abbiegemanöver angezeigt.

- Rechts oben in der Kartenansicht werden Ankunftszeit und verbleibende Entfernung bis zum Ziel angezeigt.

Kartenansicht anpassen

Kartenansichten

Verschiedene Kartenansichten sind verfügbar.

 berühren, um zwischen den verschiedenen Kartenansichten zu wechseln.

Je nach Kartenansicht wird die verbleibende Reichweite als Kreis angezeigt (Elektrofahrzeuge).

Kartenfarben

Die Farbgebung des Kartenbildschirms kann je nach Umgebungslichtbedingungen angepasst werden (helle Farben für die Tagansicht und dunkle Farben für die Nachtansicht).

☰ berühren, um auf der rechten Displayseite ein Menü einzublenden.



Wiederholt **Kartenfarbe** auswählen, um zwischen hellen und dunklen Farben zu wechseln.

Sonderzielsymbole auf der Karte

Sonderziele sind Orte von allgemeinem Interesse, beispielsweise Tankstellen oder Parkplätze.

Die auf der Karte anzuzeigenden Sonderzielkategorien können vom Benutzer ausgewählt werden.

Die gewünschten Sonderzielkategorien aktivieren. Die Kartenansicht wird entsprechend angepasst.

Alternativ mit **Detail Karte** ein Menü mit verschiedenen POI-Kategorien und -Unterkategorien aufrufen. Die gewünschten Sonderzielkategorien aktivieren.

Verkehrereignisse

Verkehrereignisse können auf der Karte angezeigt werden. Zusatzinfos zu diesen Ereignissen lassen sich in einer Liste anzeigen.

Mit **Einsicht Karte** zu einer anderen Kartenansicht mit neuen Menüoptionen wechseln.

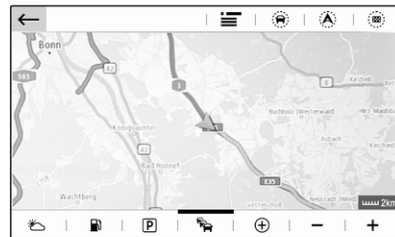

Die Kartenansicht wechselt in den Modus **Nördlich orientiert**, wobei eventuell ein größerer Teil der Route angezeigt wird.

Stausymbol berühren, um Verkehrereignisse auf der Karte anzuzeigen. ☰ berühren, um eine Liste mit Information zu den Verkehrereignissen aufzurufen.

Das Symbol der Ladestation berühren, um einen Kreis anzuzeigen, der die verbleibende Reichweite anzeigt (Elektrofahrzeuge).

Zur Anzeige eines anderen Kartenabschnitts:

berühren, um die Umgebung des aktuellen Standorts anzuzeigen.

berühren, um die gesamte Route anzuzeigen.

berühren, um die Umgebung des Ziels anzuzeigen.

Zur Rückkehr zur Standard-Navigationsansicht berühren.

Autozoom-Funktion



Bei aktivierter Autozoom-Funktion (unterhalb der Kartenansicht wird **AUTO** angezeigt) wird die Zoomstufe automatisch geändert, wenn während der aktiven Zielführung demnächst ein Abbiegemanöver

erfolgen soll. So hat man immer einen guten Überblick über das betreffende Manöver.

Bei deaktivierter Autozoom-Funktion bleibt die Zoomstufe während der gesamten Zielführung unverändert.

Zum Aktivieren oder Deaktivieren der Funktion:

MENU, Einstellungen und dann die Registerkarte **Kart.ansicht** auswählen.

Automatische Zoomeinstellung aktivieren oder deaktivieren.

Kartenhandhabung

Sichtbaren Kartenausschnitt verschieben

Finger an eine beliebige Stelle des Displays setzen und in die gewünschte Richtung ziehen.

Die Karte wird entsprechend verschoben und ein neuer Kartenausschnitt angezeigt. Es erscheinen neue Schaltflächen.

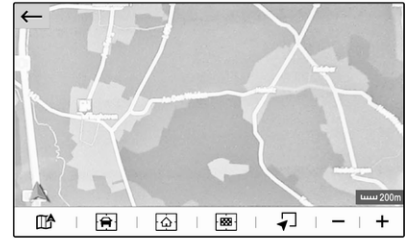

: Zur Umgebung des aktuellen Standorts zurückkehren.

: Umgebung der Heimatadresse anzeigen.

: Umgebung des Ziels anzeigen.

Zur Rückkehr zur Standard-Navigationsansicht auswählen.

Sichtbaren Kartenausschnitt zentrieren

Gewünschte Position im Display berühren, um die Karte um diesen Ort zu zentrieren.

Die entsprechende Position wird mit einem roten 📍 markiert und die Adresse der Position in einem Textfeld angezeigt.

Manuelles Zoomen

Zum Heranzoomen an einen ausgewählten Kartenstandort den Bildschirm mit zwei Fingern berühren und die beiden Finger voneinander weg bewegen.

Alternativ + unter der Kartenansicht berühren.

Zum Herauszoomen und Anzeigen eines größeren Bereichs um den aktuellen Standort den Bildschirm mit zwei Fingern berühren und die beiden Finger zueinander bewegen.

Alternativ - unter der Kartenansicht berühren.

Routenüberblick anzeigen

☰ berühren, **Einsicht Karte** auswählen und 🗺️ berühren.

Die Kartenansicht wechselt zu **Nördlich orientiert** und zeigt einen Überblick über die aktuelle Route.

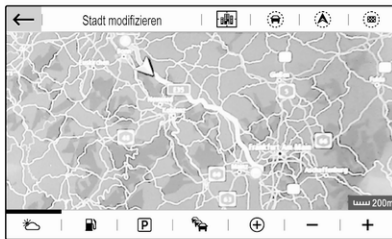

Zur Rückkehr zur Standard-Navigationsansicht ← berühren.

Sprachführung

Der Zielführungsprozess kann durch Sprachansagen vom System unterstützt werden.

Zum Aktivieren oder Deaktivieren der Funktion:

Im Navigations-Hauptmenü **MENU**, **Einstellungen** und die Registerkarte **Vokal** auswählen.

Meldungen Zielführung aktivieren aktivieren oder deaktivieren.

Navigations-Einstellungen

Im Navigations-Hauptmenü **MENU** und **Einstellungen** auswählen, um das entsprechende Menü mit verschiedenen Einstellungen für die Navigation anzuzeigen.



Bitte die verschiedenen Einstellungen ausprobieren. Einige wurden bereits oben beschrieben, weitere folgen in den nächsten Abschnitten.

Zieleingabe

Das Navigationssystem bietet verschiedene Möglichkeiten zur Eingabe eines Ziels für die Zielführung.

NAV drücken, um das Navigations-Hauptmenü zu öffnen.

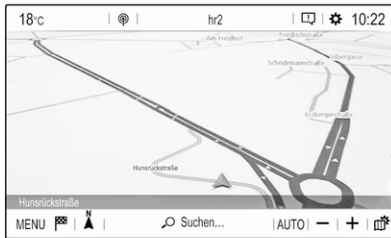

Adresse in der Karte auswählen

Gewünschte Position auf der Karte berühren. Die Karte wird um diese Position zentriert.

Die entsprechende Position wird mit einem roten  markiert und die Adresse der Position in einem Textfeld angezeigt.

Zum Starten der Zielführung  auswählen.



Ausführliche Beschreibung der Zielführung  43.

Schnelle Suche nach Adressen oder Sonderzielen (POIs)

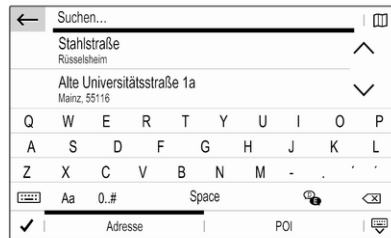
Suchen... auswählen. Ein Menü mit einer Liste der letzten Ziele und eine Tastatur werden eingeblendet.



Zur Verfeinerung der Suche nach Adressen oder POIs  und danach die gewünschte Option auswählen.

 blendet die Tastatur aus und zeigt die gesamte Liste an.  blendet die Tastatur wieder ein.

Die Registerkarte **POI** dient der Suche nur nach POIs („Points of Interest“, Sonderziele).

Eine Adresse oder einen Suchbegriff eingeben. Bei der Zeicheneingabe wird eine Adresssuche durchgeführt; die Liste der gefundenen Adressen wird laufend aktualisiert.

Gewünschte Listenposition auswählen.

Je nach aktueller Lage und Auswahl reagiert das Navigationssystem unterschiedlich.

- Ist die ausgewählte Listenposition eine gültige Zieladresse und die Zielführung ist gerade nicht aktiv:

Das Navigations-Hauptmenü wird wieder angezeigt und die Zielführung gestartet.

Ausführliche Beschreibung der Zielführung  43.

- Ist die ausgewählte Listenposition eine gültige Zieladresse und die Zielführung ist bereits aktiv:

Eine Meldung wird eingeblendet. Zunächst muss entschieden werden, ob das alte Ziel ersetzt oder die neue Adresse als Zwischenziel einer Fahrt mit Wegpunkten eingefügt werden soll. Fahrten mit Wegpunkten sind weiter unten näher beschrieben.

Die gewünschte Option auswählen.

- Benötigt das Navigationssystem genauere Informationen zur Routenberechnung:

Weiteren Suchbegriff eingeben, um die Suche zu verfeinern.

Genauere Adresseingabe

MENU und danach **Adresse eingeben** auswählen, um die Tastatur zur Adresseingabe zu öffnen.



Sobald Zeichen eingegeben werden, wird eine Adresssuche gestartet. Jedes weitere Zeichen wird beim Abgleich berücksichtigt. Eine Liste passender Adressen wird angezeigt.

Die gewünschte Adresse auswählen oder die Eingabe ändern, um eine neue Suche zu starten.

Adresseingabe fortsetzen, bis die gewünschte Adresse gefunden ist.

Hinweis

Sicherstellen, dass das richtige Land ausgewählt ist. Zum Ändern des Lands den Ländercode in der rechten oberen Ecke berühren.

Bestätigen der Eingabe startet die Zielführung zur betreffenden Adresse.

Ausführliche Beschreibung der Zielführung ↗ 43.

Speichern bevorzugter Adressen

Zum Speichern der eingegebenen Adresse  wählen.

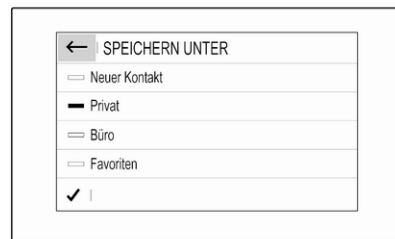

Die Adresse kann zum Beispiel als Adresse für **Privat** oder **Büro** gespeichert werden.

Gewünschte Option auswählen, Auswahl bestätigen und die Adresse benennen.

Danach kann die gespeicherte Adresse einfach in den Ziellisten **Favoriten** oder **Kontakte** ausgewählt werden (siehe unten).

Ziellisten

Meine Ziele und danach **MENU** auswählen.



Frühere zeigt eine Liste der zuletzt eingegebenen Ziele an.

Favoriten zeigt alle Ziele an, die als Heimatadresse, Arbeitsadresse oder bevorzugte Adresse gespeichert wurden.

Kontakte zeigt eine Liste mit Kontaktnamen und allen als persönliche Kontakte gespeicherten Adressen an.

Die Auswahl eines Listeneintrags startet die Zielführung zur betreffenden Adresse.

Ausführliche Beschreibung der Zielführung ⇨ 43.

Sonderziele

Sonderziele (POIs) sind Orte von allgemeinem Interesse, wie z. B. Tankstellen, Parkplätze oder Restaurants.

Die im Navigationssystem gespeicherten Daten enthalten zahlreiche voreingestellte POIs, die in der Karte angezeigt werden (sofern aktiviert, ⇨ 35).

POI in der Karte auswählen

Gewünschtes POI-Symbol auf der Karte berühren. Die Karte wird um diese Position zentriert.

Symbol erneut berühren.

Die entsprechende Position wird mit einem roten  markiert und die Adresse der Position in einem Textfeld angezeigt.

Zum Starten der Zielführung  auswählen.

Ausführliche Beschreibung der Zielführung ⇨ 43.

POI-Liste im Umkreis anzeigen

Gewünschte Position auf der Karte berühren. Die Karte wird um diese Position zentriert.

Die entsprechende Position wird mit einem roten  markiert und die Adresse der Position in einem Textfeld angezeigt.

 berühren und halten.

Eine Liste der POIs im Umkreis des betreffenden Orts wird angezeigt.

POI auswählen, um die Zielführung zu starten.

Ausführliche Beschreibung der Zielführung ⇨ 43.

POI-Suche über Kategorien

POI und danach **MENU** auswählen.



Eine POI-Hauptkategorie wie **Reise** und eine Unterkategorie (z. B. **Flughafen**) auswählen. Ein neues Menü wird geöffnet.

Einen Suchbereich zur Verfeinerung der Suche auswählen, z. B.

Fahrz.umgebung.

Nach der POI-Suche das gewünschte Sonderziel auswählen.

Zur Suche nach POIs an einem anderen Ort **Adresse** auswählen.

Zur Stichwortsuche nach POIs (siehe unten) **Suchen** auswählen.

Stichwortsuche

MENU und **Suchen** auswählen, ein Stichwort wie „Tankstelle“ eingeben, eine Stadt eingeben oder auswählen und die Eingabe bestätigen.

Nach der POI-Suche das gewünschte Sonderziel auswählen.

Fahrten mit Wegpunkten

Ein Wegpunkt ist ein Zwischenziel, das bei der Routenberechnung berücksichtigt wird. Zum Erstellen einer Fahrt mit Wegpunkten einen oder mehrere Wegpunkte hinzufügen.

Das Ziel der Fahrt mit Wegpunkten eingeben oder auswählen und die Zielführung starten.

Bei aktiver Zielführung **MENU** und **Route / Etappen** auswählen.



Etappe hinzuf. auswählen und eine Option zur Adresseingabe auswählen, z. B. **POI finden**.

Neue Adresse eingeben oder auswählen. Die Adresse wird in die Liste der Wegpunkte eingefügt.

Ggf. weitere Wegpunkte wie oben beschrieben hinzufügen.

Ändern der Reihenfolge der Wegpunkte:

↑↓ berühren und die eingeblendeten Pfeile berühren, um den Listeneintrag nach oben oder unten zu verschieben.

Route ber. auswählen, um den neuen Routenverlauf zu berechnen.

Zur Rückkehr zum Navigations-Hauptmenü **Beenden** auswählen.

Zur Anzeige einer detaillierten Routenliste der Fahrt mit Wegpunkten die Registerkarte **Maneuver** auswählen.

← ROUTE UND ETAPPEN		🗑️
🕒 Etappe herzuf.	60 m Alexanderstraße Turn right	↕
🗺️ Ansicht Route	400 m B1/B5 Alexanderstraße Turn right	↕
👇 Beenden	8 km Wexstraße, Tegel Turn right	↕
	8 km A100, Magdeburg Bear left	↕
	9 km A100	↕
Etappen		Maneuver

Zielführung

Die Zielführung durch das Navigationssystem erfolgt mit Hilfe von visuellen Anweisungen und Aufforderungsansagen (Sprachausgabe).

Visuelle Anweisungen

Auf dem Display werden visuelle Anweisungen angezeigt.



Hinweis

Bei aktiver Zielführung werden Abbiegemanöver der Navigationsanwendung im Instrumentendisplay angezeigt, auch wenn gerade eine andere Anwendung aktiv ist.

Sprachführung

Die Navigation gibt über Sprachansagen die Fahrtrichtung bekannt, wenn sich das Fahrzeug einer Kreuzung nähert, an der abgelenkt werden muss.

Zum Aktivieren oder Deaktivieren der Sprachansagen **MENU** im Navigations-Hauptmenü auswählen, **Einstellungen** die Registerkarte

Vokal auswählen und **Meldungen Zielführung aktivieren** aktivieren bzw. deaktivieren.

Bei aktivierten Sprachansagen kann zusätzlich festgelegt werden, ob die Straßennamen gesagt werden sollen.

Um die letzte Sprachanweisung zu wiederholen, den Abbiegepeil links im Display berühren.

Einstellungen für die Zielführung

Im Navigations-Hauptmenü **MENU** und **Zielführungskriterien** auswählen, um das entsprechende Menü zu öffnen.

← KRITERIEN ZIELFÜHRUNG	
<input checked="" type="checkbox"/> Schnell ⌚ 576 km 09:20	<input type="checkbox"/> Kompromiss ⌚ 531 km 09:56
<input type="checkbox"/> Kurz ⌚ 528 km 10:21	<input type="checkbox"/> Ökologisch ⌚ 563 km 09:59
Autobahn: <input type="checkbox"/> OFF <input checked="" type="checkbox"/> ON	Mautstrecke: <input type="checkbox"/> OFF <input checked="" type="checkbox"/> ON
Fähre <input type="checkbox"/> OFF <input checked="" type="checkbox"/> ON	
Stauumfahrung <input checked="" type="checkbox"/> Automatisch	
<input checked="" type="checkbox"/> In Karte anzeigen	

Bei geöffnetem Menü berechnet das Navigationssystem automatisch mehrere optionale Routen, z. B. die schnellste oder die kostengünstigste Route.

Zur Anzeige möglicher Routen auf einer Karte **In Karte anzeigen** auswählen.

Um auf der Route beispielsweise Autobahnen zu meiden, die betreffende Option auf **OFF** stellen.

Stauumfahrung

Beim Ermitteln einer Route zu einem Ziel werden die Verkehrereignisse berücksichtigt.

Während der aktiven Zielführung kann die Route basierend auf eingehenden Meldungen zum Verkehr geändert werden.

Für **Stauumfahrung** gibt es drei Optionen:

Wenn das System die Route entsprechend neuen Verkehrsmeldungen automatisch ändern soll, **Automatisch** auswählen.

Um bei Routenänderungen zur Bestätigung aufgefordert zu werden, **Manuell** auswählen.

Wenn die Route nicht geändert werden soll, **Kein** auswählen.

Zielführung starten, abbrechen und fortsetzen

Zum Starten der Zielführung eine Zieladresse eingeben oder auswählen ↻ 39. Je nach Situation startet die Zielführung automatisch, oder es müssen unter Umständen Anweisungen im Display befolgt werden.

Zum Abbrechen der Zielführung **MENU** im Navigations-Hauptmenü und danach **ZIELFÜHRUNG BEENDEN** auswählen.

Zum Fortsetzen einer abgebrochenen Zielführung **MENU** im Navigations-Hauptmenü und danach **ZIELFÜHR. WIEDER AUFNEHM.** auswählen.

Liste der Abbiegungen

Das nächste Abbiegemanöver wird links im Bildschirm angezeigt.

Zur Anzeige aller bevorstehenden Abbiegemanöver auf der aktiven Route **MENU** im Navigations-Hauptmenü und danach **Route / Etappen** und die Registerkarte **Maneuver** auswählen.

ROUTE UND ETAPPEN			
Etappe hinzuf.	60 m	Alexanderstraße	Turn right
Ansicht Route	400 m	B1/B5 Alexanderstraße	Turn right
Beenden	8 km	Wexstraße, Tegel	Turn right
	8 km	A100, Magdeburg	Bear left
	9 km	A100	Turn right
		Etappen	Maneuver

Um ein Abbiegemanöver auf der Karte anzuzeigen, das Abbiegepeilsymbol neben dem gewünschten Listeneintrag berühren. Auf der Karte wird der Ort des ausgewählten Abbiegemanövers angezeigt.



Zum Anzeigen des vorherigen oder nächsten Abbiegemanövers auf der Karte < bzw. > berühren.

Um den aktuell in der Karte angezeigten Routenabschnitt zu meiden,  berühren.

Falls gewünscht, können weitere Routenabschnitte in gleicher Weise ausgeschlossen werden.

Auswahl(en) bestätigen.

Sprachsteuerung

Allgemeine Informationen	46
Benutzung	47

Allgemeine Informationen

Integrierte Sprachsteuerung

Die integrierte Sprachsteuerung des Infotainment-Systems ermöglicht die Bedienung verschiedener Funktionen des Infotainment-Systems per Spracheingabe. Sie erkennt Befehle und Zahlenfolgen unabhängig vom jeweiligen Sprecher. Die Befehle und Ziffernfolgen können ohne Sprachpause zwischen den einzelnen Worten gesprochen werden.

Bei Fehlbedienung bzw. falschen Befehlen gibt die Sprachsteuerung eine visuelle und / oder akustische Rückmeldung und fordert zur erneuten Eingabe des gewünschten Befehls auf. Außerdem quittiert die Sprachsteuerung wichtige Befehle und fragt gegebenenfalls nach.

Die Befehle zum Ausführen von Aufgaben können auf unterschiedliche Weise eingegeben werden.

Hinweis

Damit Gespräche im Fahrzeug nicht zu einer versehentlichen Ansteuerung der Systemfunktionen führen, startet die Sprachsteuerung erst nach ihrer Aktivierung.

Wichtige Informationen

Sprachunterstützung

- Nicht alle für die Anzeige des Infotainment-Systems verfügbaren Sprachen sind auch für die Sprachsteuerung verfügbar.
- Wenn die für das Display ausgewählte Sprache nicht von der Sprachsteuerung unterstützt ist, ist die Sprachsteuerung nicht verfügbar.

Falls nötig, muss eine andere Display-Sprache ausgewählt werden, um das Infotainment-System per Sprachsteuerung zu bedienen. Zum Ändern der Anzeigesprache ↻ 20.

Adresseingabe von Zielen im Ausland

Um die Adresse eines Ziels im Ausland per Spracheingabe einzugeben, muss die Displaysprache in die Sprache des betreffenden Landes geändert werden.

Wenn als Anzeigesprache beispielsweise Deutsch eingestellt ist und der Name einer Stadt in Frankreich eingegeben werden soll, muss die Anzeigesprache in Französisch geändert werden.

Zum Ändern der Anzeigesprache siehe „Sprache“ im Kapitel „Systemeinstellungen“ ↗ 20.

Eingabereihenfolge für Zieladressen

Die Reihenfolge, in der die Bestandteile der Adresse über die Sprachsteuerung eingegeben werden müssen, hängt vom Zielland ab.

Weist die Sprachsteuerung die Adresseingabe zurück, den Befehl wiederholen und dabei die Adresselemente in einer anderen Reihenfolge eingeben.

Sprachübertragung

Die Funktion der Sprachübertragung des Infotainment-Systems ermöglicht die Verwendung der Sprachsteuerungsbefehle auf einem Smartphone. Sprachübertragung ist über die Telefonprojektionsanwendungen Apple CarPlay und Android Auto möglich ↗ 32.



Benutzung

Integrierte Sprachsteuerung

Sprachsteuerung aktivieren

Hinweis

Während eines aktiven Anrufs ist die Sprachsteuerung nicht verfügbar.



Aktivierung über die Lenkradtaste   am Lenkrad drücken.

Die Audioanlage wird stummgeschaltet. Eine Sprachansage fordert zum Sprechen eines Befehls auf; im Display werden Hilfenemenüs mit den wichtigsten aktuell verfügbaren Befehlen angezeigt.

Nach einem Piepton ist die Sprachsteuerung bereit für die Spracheingabe.

Nun kann ein Sprachbefehl für eine Systemfunktion gesprochen werden (z. B. Einstellen eines gespeicherten Radiosenders).

Anpassen der Lautstärke der Aufforderungsansagen

Lautstärkereglern am Lenkrad nach oben (lauter)  oder nach unten (leiser)  drücken.

Aufforderungsansage unterbrechen

Erfahrene Benutzer können eine Sprachansage durch kurzes Drücken auf  am Lenkrad abbrechen.

Alternativ „Dialogmodus Experte einstellen“ sagen.

Sofort ertönt ein Piepton und ein Befehl kann direkt ohne Wartezeit gesprochen werden.

Eine Dialogsequenz abbrechen

Zum Abbrechen einer Dialogsequenz und zum Deaktivieren der Sprachsteuerung  am Lenkrad drücken.

Wird eine gewisse Zeit lang kein Befehl gesprochen oder erkennt das System die Befehle nicht, wird die Dialogsequenz automatisch abgebrochen.

Bedienung über Sprachbefehle

Sprachanweisungen und Anzeigen im Display befolgen.

Für optimale Ergebnisse folgende Tipps beachten:

- Sprachansage anhören und vor einem Befehl oder einer Antwort auf den Piepton warten.
- Die Beispielbefehle im Display lesen.
- Die Aufforderungsansage kann durch erneutes Drücken von  unterbrochen werden.
- Auf den Piepton warten und dann den Befehl natürlich, nicht zu schnell und nicht zu langsam sprechen.



Die Befehle können in der Regel als einzelner Befehl gesprochen werden.

Sprachübertragung

Sprachsteuerung aktivieren

 am Lenkrad gedrückt halten, bis eine Sprachsteuerungssitzung gestartet wird.

Anpassen der Lautstärke der Aufforderungsansagen

 im Bedienfeld drehen oder den Lautstärkeregler am Lenkrad nach oben (lauter)  oder nach unten (leiser)  drücken.

Sprachsteuerung deaktivieren

 am Lenkrad drücken. Die Sprachsteuerungs-Session ist beendet.

Mobiltelefon

Allgemeine Informationen	49
Bluetooth-Verbindung	50
Bedienung	51
Mobiltelefone und Funkgeräte	54

Allgemeine Informationen

Die Telefonfunktion bietet die Möglichkeit, Telefongespräche über ein Mikrofon und die Lautsprecher des Fahrzeugs zu führen sowie die wichtigsten Mobiltelefonfunktionen über das Infotainment-System im Fahrzeug zu bedienen. Um die Telefonfunktion nutzen zu können, muss das Mobiltelefon über Bluetooth mit dem Infotainment System verbunden sein.

Nicht alle Telefonfunktionen werden von jedem Mobiltelefon unterstützt. Die verfügbaren Telefonfunktionen hängen vom jeweiligen Mobiltelefon und dem Netzbetreiber ab. Weitere Informationen hierzu sind in der Bedienungsanleitung des Mobiltelefons zu finden oder können beim Betreiber erfragt werden.

Wichtige Hinweise zur Bedienung und Verkehrssicherheit

Warnung

Mobiltelefone wirken sich auf die Umgebung aus. Aus diesem Grund wurden Sicherheitsvorschriften und Anweisungen erarbeitet. Vor Verwendung der Telefonfunktion die entsprechende Anleitung lesen.

Warnung

Die Verwendung der Freisprecheinrichtung während der Fahrt kann gefährlich sein, weil Telefonieren die Konzentration beeinträchtigt. Vor Verwendung der Freisprecheinrichtung das Fahrzeug parken. Die Vorschriften des jeweiligen Landes befolgen.

Die besonderen Vorschriften beachten, die in bestimmten Gebieten gelten können, und das Mobiltelefon immer ausschalten,

wenn die Verwendung von Mobiltelefonen verboten ist, das Mobiltelefon Interferenzen verursacht oder gefährliche Situationen möglich sind.

Bluetooth

Die Telefonfunktion ist von der Bluetooth Special Interest Group (SIG) zertifiziert.

Weitere Informationen zur Spezifikation sind im Internet unter <http://www.bluetooth.com> zu finden.

Bluetooth-Verbindung

Bluetooth ist ein Funkstandard für die drahtlose Verbindung z. B. von Handys, Smartphones oder anderen Geräten.



Gerät koppeln

Beim Koppeln werden die PIN-Codes zwischen dem Bluetooth-Gerät und dem Infotainment-System ausgetauscht und die Bluetooth-Geräte mit dem Infotainment-System verbunden.

Wichtige Informationen

- Es können immer nur maximal zwei Bluetooth-Geräte gleichzeitig mit dem Infotainment-System verbunden sein. Ein Gerät im Freisprechmodus, das andere im Audio-Streamingmodus (siehe Beschreibung der Bluetooth-Profileinstellungen unten).
Es können allerdings keine zwei Geräte gleichzeitig im Freisprechmodus verwendet werden.
- Die Kopplung muss nur einmal durchgeführt werden; es sei denn, das Gerät wurde aus der Liste der gekoppelten Geräte gelöscht. Wenn das Gerät schon einmal verbunden war, stellt das Infotainment System die Verbindung automatisch her.
- Der Bluetooth-Betrieb reduziert deutlich die Akkulaufzeit des Mobilgeräts. Verwenden Sie deshalb den USB-Anschluss zum Aufladen des Geräts.

Neues Gerät koppeln

1. Die Bluetooth-Funktion des Bluetooth-Geräts aktivieren. Weitere Informationen siehe Bedienungsanleitung des Bluetooth-Geräts.
2. Ist bereits ein anderes Bluetooth-Gerät angeschlossen:
Auf  drücken, **OPTIONEN** und **Bluetooth-Verbindung** auswählen und  **Suchen** berühren.
Ist aktuell kein Bluetooth-Gerät angeschlossen:
 drücken und dann **Bluetooth-Suche** berühren.
Es wird nach allen Bluetooth-Geräten in der näheren Umgebung gesucht.
3. In der angezeigten Liste das Bluetooth-Gerät auswählen, das gekoppelt werden soll.
4. Den Kopplungsvorgang bestätigen:
 - Wenn SSP (Secure Simple Pairing) unterstützt wird:

Die Meldungen auf dem Infotainment System und dem Bluetooth-Gerät bestätigen.

- Wenn SSP (Secure Simple Pairing) nicht unterstützt wird:

Am Infotainment-System:
Eine Meldung fordert zur Eingabe des PIN-Codes am Bluetooth-Gerät auf.

Am Bluetooth-Gerät: PIN-Code eingeben und Eingabe bestätigen.

5. Die Funktionen auswählen, die das gekoppelte Smartphone ausführen soll, und Einstellungen bestätigen. Diese Bluetooth-Profileinstellungen können später jederzeit geändert werden (siehe unten).

Das Infotainment System und das Gerät werden gekoppelt.

6. Das Telefonbuch wird automatisch in das Infotainment System heruntergeladen. Bei einigen Mobiltelefonen muss dem Infotainment System Zugriff auf das Telefonbuch gewährt werden.

Falls erforderlich, bestätigen Sie die Meldungen am Bluetooth-Gerät.

Falls diese Funktion vom Bluetooth-Gerät nicht unterstützt wird, wird eine Meldung angezeigt.

Bedienung gekoppelter Geräte

Auf  drücken, **OPTIONEN** und **Bluetooth-Verbindung** auswählen.

Eine Liste aller gekoppelten Geräte wird angezeigt.

Bluetooth-Profileinstellungen ändern

 neben dem gewünschten gekoppelten Gerät berühren.

Profileinstellungen wie gewünscht aktivieren und deaktivieren und Einstellungen bestätigen.

Gekoppeltes Gerät verbinden

Gekoppelte, aber nicht angeschlossene Geräte sind mit  gekennzeichnet.



Das Gerät auswählen, das verbunden werden soll.

Verbindung mit einem Gerät trennen

Das aktuell verbundene Gerät ist mit  gekennzeichnet.

Das Gerät auswählen, das getrennt werden soll.

Gekoppeltes Gerät löschen

 in der rechten oberen Ecke des Displays berühren, um -Symbole neben den gekoppelten Geräten einzublenden.

 neben dem zu löschenden Bluetooth-Gerät berühren und die eingeblendete Meldung bestätigen.

Bedienung

Sobald eine Bluetooth-Verbindung zwischen dem Mobiltelefon und dem Infotainment-System besteht, können viele Funktionen des Mobiltelefons über das Infotainment-System bedient werden.

Hinweis

Im Freisprechmodus kann das Mobiltelefon weiterhin genutzt werden, z. B. um einen Anruf anzunehmen oder die Lautstärke anzupassen.

Nach dem Aufbau einer Verbindung zwischen dem Mobiltelefon und dem Infotainment System werden Daten des Mobiltelefons an das Infotainment System übertragen. Dieser Vorgang kann je nach Mobiltelefon und dem zu übertragenden Datenvolumen eine Weile dauern. In dieser Zeit ist eine Bedienung des Mobiltelefons über das Infotainment System nur eingeschränkt möglich.

Hinweis

Nicht alle Mobiltelefone unterstützen die Telefonfunktion in vollem Umfang. Deshalb sind Abweichungen vom unten beschriebenen Funktionsumfang möglich.

Telefon-Hauptmenü

Auf  drücken, um das Telefon-Hauptmenü zu öffnen.

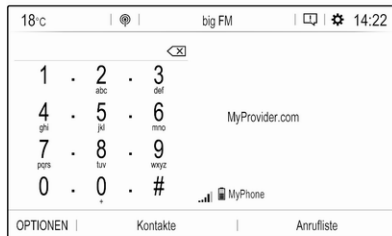
**Hinweis**

Das Telefon-Hauptmenü ist nur verfügbar, wenn ein Mobiltelefon über Bluetooth mit dem Infotainment-System verbunden ist. Ausführliche Beschreibung ⇨ 50.

Viele Funktionen des Mobiltelefons lassen sich nun über das Telefon-Hauptmenü (und die dazugehörigen Untermenüs) sowie die Telefon-Bedienelemente am Lenkrad steuern.

Einen Anruf tätigen**Rufnummer eingeben**

Über das Tastenfeld im Telefon-Hauptmenü eine Rufnummer eingeben.



Sobald Ziffern eingegeben werden, werden passende Einträge aus der Kontaktliste in alphabetischer Reihenfolge angezeigt.

Den gewünschten Listeneintrag berühren, um einen Anruf zu tätigen.

Verwenden der Kontaktliste

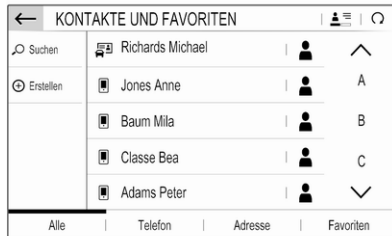

Die Kontaktliste enthält alle Telefonbucheinträge des verbundenen Bluetooth-Geräts sowie alle Kontakte des Navigationssystems.

Kontakte und den gewünschten Listentyp auswählen.



Kontaktsuche

Die Kontakte sind nach Vornamen oder Nachnamen sortiert. Zum Ändern der Reihenfolge  berühren.

Zum Durchblättern der Liste die Laufleiste,  oder  verwenden.

Zur Suche nach einem Kontakt über die Tastatur **Suchen** berühren.

Kontakt ändern oder löschen

 neben dem Kontakt und dann die gewünschte Option auswählen.

Einfügen eines Fotos zu einem Kontakt:

Ein USB-Gerät mit dem gewünschten Foto am USB-Anschluss anschließen , den Fotorahmen berühren und das gewünschte Foto auswählen.

Auswahl bestätigen, um das ausgewählte Foto in das System herunterzuladen.

Mit Ruflisten arbeiten

Alle eingehenden, ausgehenden und verpassten Anrufe werden gespeichert.

Anrufliste und die gewünschte Liste auswählen.

Den gewünschten Listeneintrag auswählen, um einen Anruf zu tätigen.

Eingehender Anruf

Wenn ein Anruf eingeht, während ein Audiomodus (z. B. Radio oder USB) aktiv ist, wird diese Audioquelle bis zum Ende des Telefongesprächs stummgeschaltet.

Eine Meldung mit der Telefonnummer und dem Namen des Anrufers wird angezeigt.



Zum Annehmen des Anrufs  berühren.

Zum Abweisen des Anrufs  berühren.

Um den Anruf zu halten, **||** berühren.
Um den Anruf fortzusetzen, **▶** berühren.

Während des aktiven Anrufs wird folgendes Menü angezeigt.



Zum Stummschalten des Mikrofons des Infotainment-Systems **Mikro AUS** berühren.

Zum Fortsetzen des Gesprächs über das Mobiltelefon (Privatmodus) **Privat** berühren. Zur Wiederaufnahme des Gesprächs im Infotainment-System **Privat** berühren.

Hinweis

Bei Verlassen des Fahrzeugs während eines Telefongesprächs im Privatmodus bleibt das Infotainment-System möglicherweise einschaltet, bis der Bluetooth-Empfangsbereich des Infotainment-Systems verlassen wurde.

Eingehende Anrufe immer halten

Die Telefonfunktion kann aus Sicherheitsgründen alle eingehenden Anrufe halten.

Zum Aktivieren dieser Funktion **Sicherheit** drücken, **OPTIONEN** und **Automatisches Halten** auswählen.

Kurznachrichten

Über das Infotainment-System können Kontakten verschiedene Schnellnachrichten gesendet werden.

OPTIONEN und dann **Kurznachrichten** auswählen, um eine Liste der in verschiedene Kategorien sortierten Schnellnachrichten anzuzeigen.

Um eine Schnellnachricht zu senden, die entsprechende Nachricht auswählen und den Kontakt auswählen.

Mobiltelefone und Funkgeräte

Installationsanweisungen und Betriebsanleitung

Bei der Installation und Bedienung eines Mobiltelefons müssen die fahrzeugspezifischen Installationsanweisungen und die Betriebsanleitung des Mobiltelefons und der Freisprecheinrichtung beachtet werden. Ansonsten könnte die Typp Genehmigung für das Fahrzeug erlöschen (EU-Richtlinie 95/54/EG).

Empfehlungen für störungsfreien Betrieb:

- Professionell installierte Außenantenne für eine möglichst große Reichweite.
- Maximale Sendeleistung 10 W.
- Telefoneinbau an einer geeigneten Stelle. Hierzu Hinweis in der Betriebsanleitung, Abschnitt **Airbag-System** beachten.

Zu den vorgegebenen Einbaupositionen der externen Antenne oder des Gerätehalters und zur Verwendung von Geräten mit mehr als 10 W Sendeleistung Beratung einholen.

Eine Freisprecheinrichtung der Mobilfunkstandards GSM 900/1800/1900 und UMTS darf nur bei einer maximalen Sendeleistung des Mobiltelefons von 2 W bei GSM 900 oder 1 W bei den anderen Typen ohne Außenantenne verwendet werden.

Das Telefon aus Sicherheitsgründen nicht während der Fahrt bedienen. Sogar mit Freisprecheinrichtung kann dies vom Verkehr ablenken.

Warnung

Funkgeräte und Mobiltelefone, die die oben genannten Mobiltelefonstandards nicht erfüllen, dürfen nur mit einer außen am Fahrzeug angebrachten Antenne verwendet werden.

Achtung

Mobiltelefone und Funkgeräte können die Fahrzeugelektronik stören, wenn sie ohne Außenantenne im Fahrzeug verwendet werden, sofern nicht die oben genannten Richtlinien beachtet werden.

Stichwortverzeichnis

A	
Adressbuch.....	39
Allgemeine Informationen....	29, 33, 46, 49
Bluetooth.....	29
DAB.....	26
Infotainment-System.....	6
Mobiltelefone.....	49
Navigation.....	33
Smartphone-Apps.....	29
USB.....	29
Anrufen	
Ankommender Anruf.....	51
Einen Anruf tätigen.....	51
Funktionen während des	
Gesprächs.....	51
Klingelton.....	51
Anzeige-Einstellungen.....	31
Anzeigesprache ändern.....	20
Audio abspielen.....	30
Audiodateien.....	29
Auto Volume.....	20
B	
Balance.....	19
Bedienelemente	
Infotainment-System.....	8
Lenkrad.....	8
Bedienelementeübersicht.....	8
Bedienung.....	51
Externe Geräte.....	29
Menü.....	16
Mobiltelefone.....	51
Navigationssystem.....	35
Radio.....	24
Benutzung.....	12, 24, 35, 47
Bilddateien.....	29
Bilder anzeigen.....	31
Bluetooth	
Allgemeine Informationen.....	29
Bluetooth-Musikmenü.....	30
Bluetooth-Verbindung.....	50
Gerät verbinden.....	29
Koppeln.....	50
Mobiltelefone.....	51
Bluetooth-Musik aktivieren.....	30
Bluetooth-Verbindung.....	50
D	
DAB	
FM-DAB-Anbindung.....	26
Dateiformate.....	29
Audiodateien.....	29
Bilddateien.....	29
Datenschutzeinstellungen.....	20
Datum	
einstellen.....	20
Diebstahlschutz	7
Digital Audio Broadcasting.....	26

Display			
Helligkeit einstellen.....	20		
Sprache ändern.....	20		
E			
Equalizer.....	19		
F			
Fader.....	19		
Fahrt mit Wegpunkten.....	39		
G			
Grundsätzliche Bedienung.....	16		
I			
Infotainment-Bedienfeld.....	8		
Infotainment System einschalten.	12		
K			
Karten.....	35		
Klangeinstellungen.....	19		
Klingelton.....	51		
Klingeltonlautstärke.....	20		
Kontakte.....	39, 51		
Koppeln.....	50		
L			
Lautstärke			
Auto Volume.....	20		
Geschwindigkeitsabhängige			
Lautstärkenanpassung.....	20		
Klingeltonlautstärke.....	20		
Lautstärke einstellen.....	12		
Pieptonlautstärke beim			
Berühren.....	20		
Sprachausgabe.....	20		
Stummschaltung.....	12		
Lautstärke der Sprachausgabe... ..	20		
Lautstärkeeinstellungen.....	20		
Liste der Abbiegungen.....	43		
M			
Menübedienung.....	16		
Mobiltelefon aktivieren.....	51		
Mobiltelefone			
Allgemeine Informationen.....	49		
Ankommender Anruf.....	51		
Bluetooth.....	49		
Bluetooth-Verbindung.....	50		
Funktionen während des			
Gesprächs.....	51		
Kontakte.....	51		
Ruflisten.....	51		
Rufnummer eingeben.....	51		
Telefon-Hauptmenü.....	51		
Telefonbuch.....	51		
Mobiltelefone und Funkgeräte	54		
Mobiltelefonprojektion.....	32		
N			
Navigation			
Aktueller Standort.....	35		
Fahrt mit Wegpunkten.....	39		
Kartenaktualisierung.....	33		
Kartenausschnitt.....	35		
Kartenhandhabung.....	35		
Kontakte.....	39		
Letzte Ziele.....	39		
Liste der Abbiegungen.....	43		
TMC-Sender.....	33, 43		
Verkehrereignisse.....	43		
Zieleingabe.....	39		
Zielführung.....	43		
Navigationssystem aktivieren.....	35		
Netzwerkeinstellungen.....	12		
P			
Persönliche Einstellungen.....	20		
Pieptonlautstärke beim Berühren.	20		
Profileinstellungen.....	20		
R			
Radio			
Aktivierung.....	24		
DAB-Meldungen.....	26		
Digital Audio Broadcasting			
(DAB).....	26		
Konfigurieren von DAB.....	26		
Radio Data System (RDS).....	26		
RDS konfigurieren.....	26		
Regional.....	26		
Regionalisierung.....	26		
Sender abrufen.....	24		
Sender einstellen.....	24		

Sender speichern.....	24
Sendersuche.....	24
Verwendungszweck.....	24
Voreinstellungen.....	24
Wellenbereich auswählen.....	24
Radio aktivieren.....	24
Radio Data System	26
RDS.....	26
Regional.....	26
Regionalisierung.....	26
Rufflisten.....	51

S

Sender abrufen.....	24
Sender speichern.....	24
Smartphone.....	29
Mobiltelefonprojektion.....	32
Smartphone-Apps nutzen.....	32
Software-Update.....	20
Sonderziele.....	39
Sprachführung.....	35
Sprachsteuerung.....	46
Stummschaltung.....	12
Systemeinstellungen.....	20

T

Telefonbuch.....	51
TMC-Sender.....	33

U

Uhrzeit	
einstellen.....	20
Uhrzeit und Datum einstellen.....	20

USB

Allgemeine Informationen.....	29
Gerät verbinden.....	29
USB-Audiomenü.....	30
USB-Bildmenü.....	31
USB-Audio aktivieren.....	30
USB-Bild aktivieren.....	31

V

Verbundene Dienste.....	12
Verkehrereignisse.....	43
Verwendungszweck	
Bluetooth.....	29
Menü.....	16
Mobiltelefone.....	51
Navigationssystem.....	35
Radio.....	24
USB.....	29
Voreinstellungen	
Sender abrufen.....	24
Sender speichern.....	24

W

Wellenbereich auswählen.....	24
Werkseinstellungen.....	20
WLAN.....	12

Z

Zieleingabe	39
Zielführung	43

Multimedia

Einführung	60
Grundsätzliche Bedienung	68
Radio	74
Externe Geräte	78
Sprachsteuerung	82
Mobiltelefon	85
Stichwortverzeichnis	92

Einführung

Allgemeine Informationen	60
Diebstahlschutz	61
Bedienelementeübersicht	62
Benutzung	65

Allgemeine Informationen

Hinweis

Dieses Handbuch enthält eine Beschreibung der Optionen und Funktionen der verschiedenen Infotainment-Systeme. Einige Beschreibungen, auch in Bezug auf Display und Menüfunktionen, gelten aufgrund der Modellvariante, von Länderspezifikationen, Sonderausstattung oder Zubehör nicht für Ihr Fahrzeug.

Hinweis

Das Infotainment System enthält Drittanbieter-Software. Hinweise, Lizenzen und andere Informationen zu dieser Software sind auf <http://www.psa-peugeot-citroen.com/oss> verfügbar.

Wichtige Hinweise zur Bedienung und Verkehrssicherheit

Warnung

Beim Fahren stets auf Sicherheit achten. Das Infotainment System nur bedienen, wenn die Verkehrsbedingungen eine sichere Verwendung zulassen.

Zur Gewährleistung der Sicherheit ist es unter Umständen angemessen, vor der Bedienung des Infotainment Systems das Fahrzeug anzuhalten.

Warnung

Die Verwendung einer Navigations-App entbindet den Fahrer nicht von seiner Verantwortung für eine korrekte, aufmerksame Haltung im Straßenverkehr. Immer die geltenden Verkehrsregeln einhalten.

Radioempfang

Der Radioempfang kann durch Knistern, Rauschen, Verzerrungen oder Aussetzer gestört werden. Ursachen dafür sind:

- Änderungen in der Entfernung zum Sender
- Mehrwegeempfang durch Reflexionen
- Empfangslöcher

Diebstahlschutz





Das Infotainment System ist mit einem elektronischen Sicherheitssystem zur Diebstahlabstreckung ausgestattet.

Das Infotainment-System funktioniert deshalb nur in diesem Fahrzeug und ist für einen Dieb wertlos.

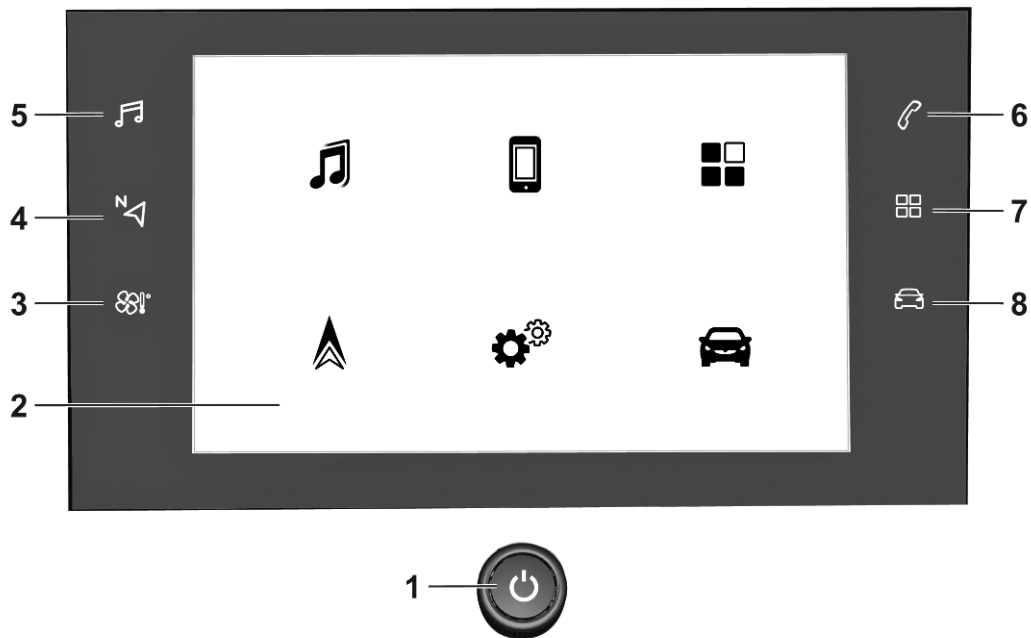
Bedienelementeübersicht

Bedienfeld – Multimedia





- 1  65
 Falls ausgeschaltet: Strom ein-/ausschalten
 Falls eingeschaltet: System stummschalten
 Drehen: Lautstärke einstellen
- 2 Info-Display
 Die Startansicht kann durch Berühren des Bildschirms mit 3 Fingern geöffnet werden
- 3 
 Klimatisierungsmenü öffnen (sofern verfügbar), siehe Betriebsanleitung
- 4 
 Navigations-App anzeigen, wenn die Mobiltelefonprojektion aktiv ist 80
- 5 
 Audiomenü öffnen:

- Radio 74
 Externe Geräte (USB, Bluetooth) 78
- 6 
 Telefonmenü öffnen 87
 Mobiltelefonprojektionsbildschirm anzeigen, wenn Mobiltelefonprojektion aktiv ist 80
- 7 
 Menü für Bildfunktion öffnen 80
- 8 
 Menü Fahrzeugeinstellungen öffnen, siehe Betriebsanleitung

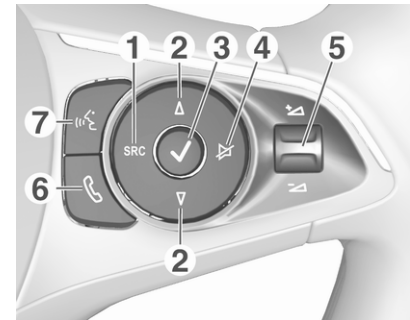
Fernbedienung am Lenkrad



- 1 **SRC (Quelle)**
 Audioquelle auswählen und mit ✓ bestätigen. 65
 Lang drücken: System stummschalten
- 2  / 
 Bei aktivem Radio den nächsten / vorherigen eingestellten Sender auswählen 74

oder zum nächsten /
vorherigen Titel oder Bild
wechseln, wenn ein
externes Gerät aktiv ist 78

oder nächsten / vorherigen
Eintrag in der Senderliste,
Medienliste, Anruf-/
Kontaktliste auswählen,
wenn die Bedienung über
die Fernbedienung am
Lenkrad gestartet wurde.

Auswahl mit ✓ bestätigen

3 ✓

Auswahl bestätigen

oder Senderliste,
Medienliste öffnen

4 ✕

Stummschaltung
aktivieren / deaktivieren 65

5 + / -

Drehen nach oben / unten:
Lautstärke erhöhen / verringern

6 ☎

Kurz drücken: Anruf annehmen

Lang drücken: Anruf
zurückweisen, Anruf
beenden 87

oder Anruf- / Kontaktliste
öffnen 87

Bei aktivem Anruf: Anruf
im Fortschrittsmenü öffnen

7 

(mit integrierter
Sprachsteuerung)

Kurz drücken: integrierte
Sprachsteuerung aktivieren

Lang drücken:
Sprachsteuerung in Apple
CarPlay™ oder Android™
Auto aktivieren, wenn das
Mobiltelefon über USB
angeschlossen ist. 83

(ohne integrierte
Sprachsteuerung)

Kurz drücken:
Sprachsteuerung in Apple
CarPlay™ oder Android™
Auto aktivieren, wenn das
Mobiltelefon über USB
angeschlossen ist.

Benutzung

Bedienelemente

Das Infotainment-System wird über Funktionstasten, einen Touchscreen und Menüs auf dem Display bedient.

Eingaben erfolgen wahlweise über:

- das Bedienfeld des Infotainment Systems ↪ 62
- den Touchscreen ↪ 68
- Audiobedienelemente am Lenkrad ↪ 62
- Sprachsteuerung ↪ 82

Infotainment-System ein- oder ausschalten

⏻ drücken. Nach dem Einschalten wird die zuletzt ausgewählte Infotainment-Quelle aktiviert.

Hinweis

Manche Funktionen des Infotainment-Systems sind nur bei eingeschalteter Zündung oder laufendem Motor verfügbar.

Abschaltautomatik

Wurde das Infotainment-System bei ausgeschalteter Zündung durch Drücken auf ⏻ eingeschaltet, wird es automatisch ausgeschaltet, sobald der Eco-Modus aktiv wird.

Lautstärke einstellen

⏻ drehen. Die aktuelle Einstellung wird am Bildschirm angezeigt.

Beim Einschalten des Infotainment-Systems wird die zuletzt festgelegte Lautstärke eingestellt.

Geschwindigkeitsabhängige Lautstärkenanpassung

Bei aktivierter geschwindigkeitsabhängiger Lautstärkenanpassung ↪ 71 wird die Lautstärke automatisch angepasst, um Fahr- und Windgeräusche während der Fahrt auszugleichen.

Stummschaltung

Drücken Sie auf ⏻, um das Infotainment System stummzuschalten.

Zum Beenden der Stummschaltung erneut ⏻ drücken. Die zuletzt eingestellte Lautstärke wird wieder aktiviert.

Betriebsmodi

Audiomedien

Drücken auf 🎵 öffnet das Hauptmenü des zuletzt ausgewählten Audiomodus.

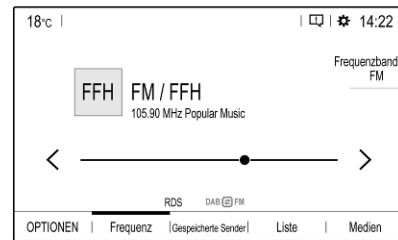

Medienquelle ändern

Medien zeigt das Auswahlmenü für die Medienquelle an.

Hinweis

Ausführliche Beschreibung der Menübedienung über den Touchscreen ↪ 68.

Gewünschte Medienquelle auswählen.

Ausführliche Beschreibung:

- Radiofunktionen ↪ 74
- Externe Geräte ↪ 79

Mobiltelefone

Vor Verwendung der Telefonfunktion muss eine Verbindung zwischen dem Infotainment System und dem Mobiltelefon hergestellt werden.

Ausführliche Beschreibung zum Vorbereiten und Erstellen einer Bluetooth-Verbindung zwischen dem Infotainment System und einem Mobiltelefon ↪ 85.

Bei angeschlossenem Mobiltelefon auf  drücken, um das Hauptmenü der Telefonfunktion zu öffnen.

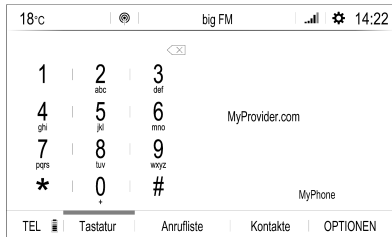

Ausführliche Beschreibung der Bedienung des Mobiltelefons über das Infotainment System ↪ 87.

Apps

Um bestimmte Apps des Smartphones im Display des Infotainment-Systems anzuzeigen, das Smartphone anschließen.

 drücken und **Apple CarPlay** oder **Android Auto** berühren. Ein Menü mit auswählbaren Apps wird angezeigt.

Ausführliche Beschreibung ↪ 80.

Einstellungen

 drücken, **OPTIONEN** und dann **Audio-Einstellungen** auswählen, um das entsprechende Menü aufzurufen.

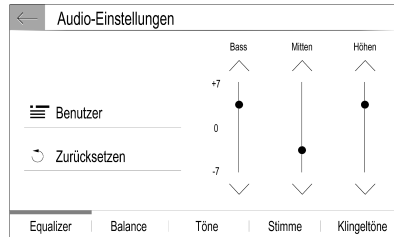

Ausführliche Beschreibung ↪ 68.

Die obere Bildschirmleiste  berühren, um ein Menü für verschiedene systembezogene Einstellungen aufzurufen.

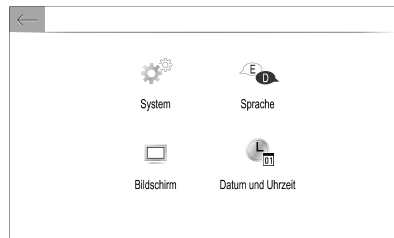

Ausführliche Beschreibung ↪ 68.

Fahrzeugeinstellungen

 öffnet ein Menü mit verschiedenen Fahrzeugeinstellungen.

Die Fahrzeugeinstellungen sind in der Betriebsanleitung beschrieben.

Einstellungen

Das **Einstellungen** bietet schnellen Zugriff auf die folgenden Einstellungen:

- Dunkler Bildschirm
- Helligkeit
- Profile
- Systemkonfiguration
- Datenschutzeinstellungen

Die obere Leiste  auf dem Bildschirm berühren, um das **Einstellungen** anzuzeigen.

Grundsätzliche Bedienung

Grundsätzliche Bedienung	68
Klangeinstellungen	70
Lautstärkeeinstellungen	71
Systemeinstellungen	71

Grundsätzliche Bedienung

Der Bildschirm des Infotainment-Systems ist berührungsempfindlich, sodass Sie die in den Menüs angezeigten Bedienelemente direkt mit den Fingern steuern können.

Achtung

Keine spitzen oder harten Gegenstände wie Kugelschreiber, Stifte o.ä. zur Bedienung des Touchscreens verwenden.

Menübedienung

Eine Schaltfläche oder einen Menüpunkt auswählen oder aktivieren

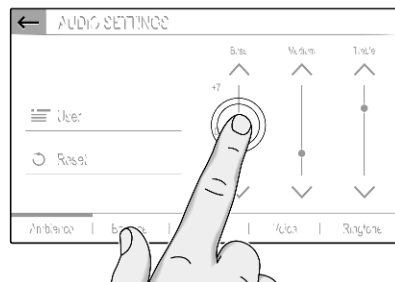

Berühren Sie eine Schaltfläche oder einen Menüpunkt.

Daraufhin wird entweder die entsprechende Systemfunktion aktiviert, eine Meldung angezeigt oder ein Untermenü mit weiteren Optionen aufgerufen.

Schaltflächen ←, ✕ und ✓ / OK

In Untermenüs führt die Schaltfläche ← oder ✕ zurück zur nächsthöheren Menüebene.

Wird keine Schaltfläche ← oder X angezeigt, ist die jeweils oberste Menüebene erreicht.

Auf bestimmten Bildschirmseiten müssen die Auswahl von Menüeinträgen und das Ändern von Einstellungen durch Berühren von ✓ / OK bestätigt werden. Ansonsten gehen alle vorgenommenen Auswahlen oder Einstellungen verloren.

Blättern in Listen

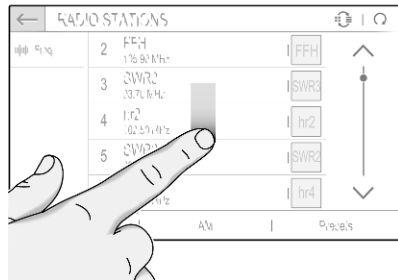

Wenn nicht alle Elemente auf dem Bildschirm angezeigt werden können, muss ein Bildlauf durch die Liste ausgeführt werden.

Zum Durchblättern einer Liste von Menüoptionen gibt es folgende Möglichkeiten:

- Finger an eine beliebige Stelle des Displays setzen und nach oben oder unten bewegen.

Hinweis

Der Druck muss konstant sein und der Finger muss mit gleichmäßiger Geschwindigkeit bewegt werden.

- ^ oder v oben bzw. unten auf der Laufleiste berühren.
- Die Führungslinie der Laufleiste berühren.
- Den Schieber der Laufleiste mit dem Finger nach oben oder unten verschieben.

Listen aktualisieren

↻ berühren, um Listen, z. B. die Senderliste, manuell zu aktualisieren.

Eingabefelder und Tastaturen

Eingabefelder sind durch ✎ gekennzeichnet.

Eingabefeld berühren, um eine Tastatur für die Text- oder Zifferneingabe zu öffnen.

Abhängig von der aktivierten Anwendung oder Funktion werden unterschiedliche Tastaturen angezeigt.

Tastaturen für Texteingabe

Tastaturen für Texteingabe können mehrere Eingabefelder enthalten. Die Texteingabe wird durch Berühren des Felds aktiviert.

Zur Eingabe eines Zeichens berühren Sie die entsprechende Bildschirm-taste. Die Zeicheneingabe erfolgt mit dem Loslassen der Taste.

Eine Buchstaben-Bildschirm-taste länger berühren, um die verknüpften Buchstaben in einem Popup-Menü anzuzeigen. Loslassen und dann den gewünschten Buchstaben wählen.

Zum Wechseln zur Symboltastatur 0..# berühren.

Zum Wechseln zurück zur Buchstaben-tastatur oder zwischen Groß- und Kleinbuchstaben Aa berühren.

Zum Wechsel der Buchstaben-tastatur zwischen normaler und alphabetischer Reihenfolge  berühren.

Zum Löschen des zuletzt eingegebenen Zeichens oder Symbols  berühren.

Einstellung anpassen

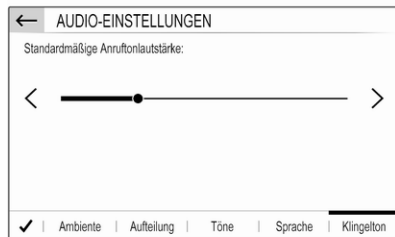

Zum Festlegen einer Einstellung wie im gezeigten Beispiel gibt es mehrere Möglichkeiten:

- < oder > berühren.
- Berühren der Linie an einem beliebigen Punkt.
- Bewegen des Schiebers mit dem Finger.

Klangeinstellungen

Auf  drücken, **OPTIONEN** und **Audio-Einstellungen** auswählen.

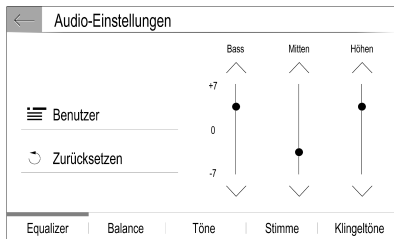

Es gibt mehrere Voreinstellungen zur Optimierung des Klangs verschiedener Musikstile (wie **Pop-Rock** oder **Klassik**).

Für eine individuelle Klangeinstellung **Benutzer** auswählen. Die Einstellungen je nach Bedarf anpassen.

Hinweis

Änderungen an Voreinstellungen wie **Pop-Rock** werden in die Einstellung **Benutzer** oder **Personalisiert** übernommen.

Balance und Fader

Registerkarte **Balance** auswählen.

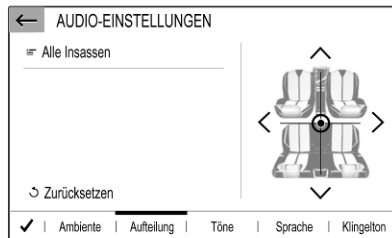

Es gibt mehrere Voreinstellungen zur Anpassung der Lautstärkeverteilung im Fahrzeug (z. B. **Alle Insassen** oder **Nur vorne**).

Zum Ändern der aktuellen Einstellung (z. B. **Alle Insassen**) in der angezeigten Liste die aktuelle Einstellung und danach die gewünschte neue Einstellung auswählen.

Die Voreinstellungen können individuell angepasst werden.

Zum Festlegen des Punktes im Innenraum mit der höchsten Lautstärke den Cursor in der Abbildung rechts im Display an den gewünschten Punkt ziehen.

Zur Rückkehr zu den Werkseinstellungen ↻ auswählen.

Lautstärkeeinstellungen

Auf  drücken, **OPTIONEN** und **Audio-Einstellungen** auswählen. Dann die Registerkarte **Töne** auswählen.

Akustische Rückmeldung

Bei aktivierter akustischer Rückmeldung wird jedes Berühren einer Schaltfläche oder Menüoption durch einen Piepton bestätigt.

Zum Einstellen der Pieptonlautstärke **Tasten-Töne** aktivieren und die Einstellung anpassen.

Geschwindigkeitsabhängige Lautstärkenanpassung

Geschwindigkeitsabhängige Lautstärkeregelung aktivieren oder deaktivieren.

Bei Aktivierung wird die Lautstärke des Infotainment-Systems automatisch angepasst, um Fahr- und Windgeräusche während der Fahrt auszugleichen.

Sprachausgabe

Registerkarte **Stimme** auswählen. Die Lautstärke für alle Sprachausgaben des Systems einstellen.

Klingelton

Registerkarte **Klingeltöne** auswählen. Klingeltonlautstärke für eingehende Anrufe festlegen.

Systemeinstellungen

Die obere Leiste  auf dem Bildschirm berühren, um das **Einstellungen** anzuzeigen.

Das Konfigurationsmenü kann über das **Einstellungen** aufgerufen werden.

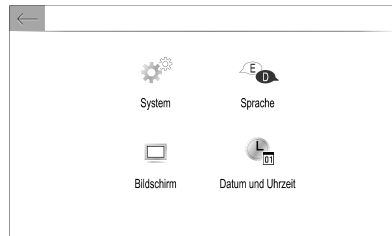

System konfigurieren

System auswählen, um einige allgemeine Systemeinstellungen vorzunehmen, z. B.:

- Anzeige der Einheiten für Temperatur oder Kraftstoffverbrauch.
- Zurücksetzen der Systemkonfiguration auf Werkseinstellungen.
- Aktualisieren der installierten Software.
- Die Datenschutzeinstellungen für die Datenfreigabe und Positionsbestimmung festlegen.

Anzeigesprache ändern

Zum Einstellen der Sprache für Menütexte **Sprache** und danach die gewünschte Sprache auswählen.

Hinweis

Wird die ausgewählte Anzeigesprache von der integrierten Sprachsteuerung unterstützt, wird deren Sprache entsprechend angepasst. Andernfalls ist die eingebettete Sprachsteuerung nicht verfügbar.

Einstellen von Uhrzeit und Datum

Datum und Uhrzeit wählen.

Datum und Uhrzeit	
Time	Zeitzone
🕒 10:55	🌐 (UTC+1:00) Zentral-, W...
24h	<input checked="" type="checkbox"/> 24H <input type="checkbox"/> 12H
Sommerzeit (+ 1 Stunde)	<input type="checkbox"/> OFF <input checked="" type="checkbox"/> ON
GPS-Synchronisation	<input type="checkbox"/> OFF <input checked="" type="checkbox"/> ON
Uhrzeit	Datum:

Uhrzeit- und Datumsformate ändern

Um das Format von Uhrzeit und Datum zu ändern, die entsprechende Registerkarte auswählen und das Format ändern.

Einstellen von Uhrzeit und Datum

Standardmäßig wird die Anzeige von Datum und Uhrzeit vom System automatisch eingestellt.

Zur manuellen Anpassung der Datums- und Zeitanzeige:

Registerkarte **Uhrzeit** auswählen.

GPS-Synchronisation auf **OFF** einstellen und danach das Feld **Uhrzeit** auswählen und die gewünschte Zeit einstellen.

Die Registerkarte **Datum:** auswählen und dann das gewünschte Datumsformat auswählen.

Display anpassen

Bildschirmkonfig. wählen.

Blätterfunktion

Registerkarte **Animation** auswählen.

Wenn lange Texte automatisch durchgeblättert werden sollen, **Automatisches Scrollen von Text** aktivieren.

Ist **Automatisches Scrollen von Text** deaktiviert, werden lange Texte gekürzt.

Helligkeit einstellen

Helligkeit auswählen und die Bildschirmhelligkeit nach Wunsch einstellen.

Persönliche Einstellungen speichern

Um die Profileinstellungen zu öffnen, die obere Bildschirmleiste  berühren und **Profile** auswählen.

In einem persönlichen Profil können mehrere Einstellungen gespeichert werden. Zum Beispiel alle aktuellen Klangeinstellungen, alle Radiovoreinstellungen und ein Telefonbuch.

Wird das Fahrzeug von mehreren Personen genutzt, können so persönliche Einstellungen jederzeit wieder aus dem Profil abgerufen werden.

Es können maximal drei persönliche Profile gespeichert werden.

Daneben gibt es ein **Gemeins. Profil**. Alle vorgenommenen Einstellungen werden automatisch in diesem Profil gespeichert. Ist kein persönliches Profil aktiviert, ist das **Gemeins. Profil** aktiv.

Persönliches Profil speichern

Nach Programmierung aller persönlichen Einstellungen:

Registerkarte eines persönlichen Profils auswählen.

Das Eingabefeld  auswählen und einen Namen für das persönliche Profil eingeben.

Zum Schluss die Eingaben bestätigen, um sie im persönlichen Profil zu speichern.

Persönliches Profil aktivieren

Die obere Bildschirmleiste  berühren. **Profile** und dann die Registerkarte mit dem Namen des persönlichen Profils auswählen.

Gemeins. Profil aktivieren

Ist ein persönliches Profil aktiviert:
Zur Registerkarte **Gemeins. Profil** wechseln und **Profil aktivieren** auswählen.

Persönliches Profil zurücksetzen

Ein persönliches Profil kann jederzeit auf die Werkseinstellungen zurückgesetzt werden.

Das betreffende Profil aktivieren und dann **Das Profil reinitialisieren** auswählen.

Gemeins. Profil zurücksetzen

Das **Gemeins. Profil** kann jederzeit auf die Werkseinstellungen zurückgesetzt werden.

Gemeinsames Profil zurücksetzen und danach **Gemeins. Profil** auswählen.

Radio

Benutzung	74
Radio Data System	75
Digital Audio Broadcasting	76

Benutzung

Radio aktivieren

Auf  drücken. Das zuletzt ausgewählte Audio-Hauptmenü wird angezeigt.

Ist das Radio-Hauptmenü nicht aktiv, **QUELLEN** und **Radio** auswählen.

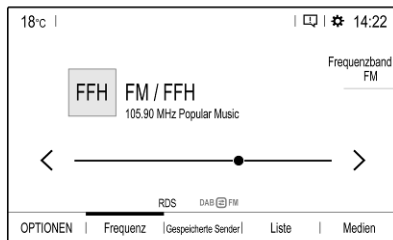

Der zuletzt wiedergegebene Sender wird eingestellt.

Wellenbereich auswählen

OPTIONEN auswählen und wiederholt  berühren, um zwischen den verschiedenen Wellenbereichen zu wechseln.

Sendersuche

Automatische Sendersuche

Kurz < oder > berühren, um den vorherigen bzw. nächsten empfangbaren Sender einzustellen.

Manuelle Sendersuche

< oder > gedrückt halten. Loslassen, wenn die gesuchte Frequenz fast erreicht wurde.

Eine Suche nach dem nächsten zu empfangenden Sender wird durchgeführt und der Sender wird automatisch gespielt.

Senderlisten

In der Senderliste können alle empfangbaren Radiosender im aktuellen Empfangsbereich ausgewählt werden.

Zur Anzeige der Senderliste des aktiven Wellenbereichs **Liste** auswählen.

Wählen Sie den gewünschten Sender aus.

Senderlisten aktualisieren

Wenn die in der Senderliste eines Wellenbereichs gespeicherten Sender nicht mehr empfangen werden können, muss die Senderliste aktualisiert werden.

Zur Aktualisierung des aktuell aktiven Wellenbereichs \odot auswählen.

Bevorzugte Sender speichern

Bis zu 24 Radiosender aller Wellenbereiche können als Favoriten in der Liste **Speicher** gespeichert werden.

Zur Anzeige der Speichertasten **Speicher** auswählen.

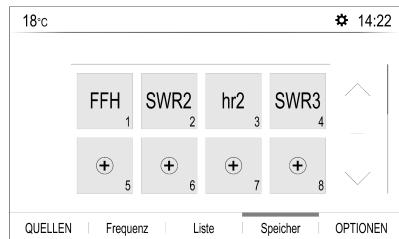

Aktuellen Sender speichern

Gewünschte Schaltfläche in der Liste **Speicher** einige Sekunden lang berühren und halten. Die Frequenz oder der Sendername erscheint in der Schaltfläche.

Ist eine Schaltfläche bereits als Speichertaste belegt, wird der vorhandene Sender überschrieben.

Alternativ \star **Mem** im Radio-Hauptmenü berühren, um den aktuell aktiven Sender zu speichern.

Sender aus einer Senderliste speichern

OPTIONEN und dann den gewünschten Wellenbereich auswählen.

Um einen Sender aus der Senderliste zu speichern, kurz \star neben dem gewünschten Sender berühren. Der Sender wird gespeichert und die Nummer der Speichertaste wird angezeigt. Zum Löschen eines Senders erneut \star berühren.

Alternativ den Namen des Senders berühren und halten, bis der gespeichert wird. Zum Löschen eines Senders den Namen des Senders

berühren und halten, bis eine entsprechende Meldung angezeigt wird.

Sender abrufen

Im Radio-Hauptmenü **Speicher** auswählen und kurz die Speichertaste des gewünschten Senders berühren.

Radio Data System

Radio Data System (RDS) ist ein Service von FM-Sendern, der das Auffinden und den störungsfreien Empfang des gewünschten Senders erheblich vereinfacht.

Vorteile von RDS

- Im Display erscheint der Programmname des Senders anstelle seiner Frequenz.
- Bei einer Sendersuche stellt das Infotainment-System nur RDS-Sender ein.

- Das Infotainment-System stellt mittels Alternativfrequenzen (AF) immer die am besten empfangbare Sendefrequenz des eingestellten Senders ein.
- Je nach empfangenem Sender zeigt das Infotainment-System Radiotext beispielsweise mit Informationen zum aktuellen Programm an.

RDS aktivieren

Im Radio-Hauptmenü **OPTIONEN** auswählen und **RDS** aktivieren.

Bei Aktivierung von **RDS** wird **RDS** in der unteren Zeile des Radio-Hauptmenüs angezeigt.

Radiotext

Bei aktiviertem RDS werden unter dem Programmnamen Informationen zum aktuell eingestellten Sender oder zum wiedergegebenen Musiktitel angezeigt.

Zum Ein- oder Ausblenden der Informationen zum Menü **OPTIONEN** wechseln und **Informationen** aktivieren bzw. deaktivieren.

Verkehrsmeldungen

Viele RDS-Sender senden Verkehrsmeldungen. Bei aktiviertem Verkehrsfunk wird die Wiedergabe des Radios oder Mediums für die Dauer der Verkehrsmeldung unterbrochen.

Zum Aktivieren der Verkehrsmeldungen zum Menü **OPTIONEN** wechseln und **TA** aktivieren.

Bei Aktivierung von **TA** wird **TA** in der unteren Zeile des Radio-Hauptmenüs angezeigt.

Digital Audio Broadcasting

Digital Audio Broadcasting (DAB) überträgt die Radiosender digital.

DAB-Sender werden durch den Programmnamen und nicht durch die Sendefrequenz gekennzeichnet.

Allgemeine Informationen

- Mit DAB können mehrere Radioprogramme (Dienste) auf einem einzigen Ensemble gesendet werden.

- Neben hochqualitativen Audiodiensten, ist DAB auch in der Lage programmspezifische Daten und eine Vielfalt an anderen Datendiensten einschließlich Reise- und Verkehrsinformationen zu übertragen.
 - Solange der DAB-Empfänger das vom Rundfunksender ausgestrahlte Signal auffangen kann (auch wenn das Signal sehr schwach ist), ist die Audiowiedergabe sichergestellt.
 - Bei einem schlechten Empfang wird die Lautstärke automatisch verringert, um die Wiedergabe unangenehmer Geräusche zu vermeiden.
- Falls das DAB-Signal zu schwach ist, um vom Empfänger aufgefangen zu werden, wird der Empfang vollständig unterbrochen. Dies kann durch Aktivierung der DAB-FM Autotracking-Funktion vermieden werden (siehe unten).

- Die Überlagerung von Sendern benachbarter Frequenzen (ein Phänomen, das für den AM- und FM-Empfang typisch ist) findet bei DAB nicht statt.
- Falls das DAB-Signal von natürlichen Hindernissen oder Gebäuden reflektiert wird, verbessert sich die Empfangsqualität von DAB, wohingegen sich der AM- oder FM-Empfang in solchen Fällen in beträchtlichem Maße verschlechtert.
- Wenn der DAB-Empfang aktiviert ist, bleibt der FM-Tuner des Infotainment Systems im Hintergrund aktiv und sucht ständig nach den FM-Sendern mit dem besten Empfang. Wenn **Verkehrsmeldung** ⇨ 75 aktiviert ist, werden Verkehrsmeldungen des FM-Senders mit dem besten Empfang ausgegeben. **Verkehrsmeldung** deaktivieren, wenn der DAB-Empfang nicht von FM-Verkehrsmeldungen unterbrochen werden soll.

FM-DAB-Anbindung

Mit dieser Funktion kann von einem FM-Sender zum entsprechenden DAB-Sender und umgekehrt gewechselt werden.

Sobald ein entsprechender DAB-Sender verfügbar ist, wird von FM zu DAB geschaltet. Deshalb sollten bevorzugte Sender als DAB-Sender gespeichert werden, um die Umschalthäufigkeit zu verringern.

Ist das Signal zu schwach für den Empfänger, wird von DAB zu FM gewechselt.

Aktivierung

Bevor die FM-DAB-Anbindung aktiviert werden kann, muss **RDS** aktiviert sein.

Zum Aktivieren der FM-DAB-Anbindung **OPTIONEN** im Radio-Hauptmenü auswählen und dann **FM-DAB** auswählen.

Bei aktiver FM-DAB-Anbindung wird folgendes Symbol angezeigt:



Ausschalten

Zur Deaktivierung der FM-DAB-Anbindung **OPTIONEN** im Radio-Hauptmenü auswählen und dann die Auswahl von **FM-DAB** aufheben.

Die FM-DAB-Anbindung wird automatisch deaktiviert, wenn **RDS** deaktiviert wird.

Externe Geräte

Allgemeine Informationen	78
Audio abspielen	79
Bilder anzeigen	80
Smartphone-Apps nutzen	80

Allgemeine Informationen

In der Mittelkonsole befindet sich ein USB-Anschluss.

Achtung

Zum Schutz des Systems kein USB-Hub verwenden.

Hinweis

Die USB-Anschlüsse müssen immer sauber und trocken gehalten werden.

USB-Anschlüsse

An den USB-Anschluss kann ein MP3-Player, ein USB-Gerät, eine SD-Karte (über einen USB-Stecker / -Adapter) oder ein Smartphone angeschlossen werden.

Das Infotainment-System kann Audiodateien oder Bilddateien von USB-Geräten wiedergeben.

Über den USB-Anschluss können verschiedene Funktionen der oben genannten Geräte über die Bedienelemente und Menüs des Infotainment-Systems ausgeführt werden.

Hinweis

Nicht alle Zusatzgeräte werden vom Infotainment-System unterstützt.

Gerät verbinden / Verbindung trennen

Eines der genannten Geräte an einen USB-Anschluss anschließen. Falls erforderlich, ein geeignetes Anschlusskabel verwenden. Die Musikfunktion wird automatisch gestartet.

Hinweis

Beim Anschließen eines unlesbaren USB-Geräts erscheint eine entsprechende Fehlermeldung und das Infotainment-System wechselt automatisch zur vorherigen Funktion.

Zum Trennen eines USB-Geräts eine andere Funktion wählen und das USB-Gerät abziehen.

Achtung

Das Gerät während der Wiedergabe nicht trennen. Dies kann das Gerät oder das Infotainment-System beschädigen.

Audio-Streaming über Bluetooth

Streaming ermöglicht das Anhören von Musik von einem Smartphone.

Ausführliche Beschreibung zum Herstellen einer Bluetooth-Verbindung ⇨ 86.

Wird die Audiowiedergabe nicht automatisch gestartet, muss die Wiedergabe eventuell am Smartphone gestartet werden.

Zunächst die Lautstärke am Smartphone einstellen (erhöhen). Danach die Lautstärke des Infotainment-Systems einstellen.

Dateiformate

Die Audioausrüstung unterstützt unterschiedliche Dateiformate.

Audio abspielen

Musikfunktion aktivieren

USB- oder Bluetooth-Gerät anschließen ⇨ 78.



Ist das Gerät bereits angeschlossen, aber es werden keine gespeicherten Musikdateien abgespielt:

 drücken, **Medien** und danach die Quelle auswählen.

Die Wiedergabe der Audiotitel beginnt automatisch.

Wiedergabefunktionen

Wiedergabe unterbrechen und fortsetzen

Berühren Sie , um die Wiedergabe zu unterbrechen. Die Schaltfläche ändert sich in .

Berühren Sie , um die Wiedergabe fortzusetzen.

Vorherigen oder nächsten Titel wiedergeben

< oder > berühren.

Schnelles Vor- und Zurückspulen

Berühren Sie mehrere Sekunden lang < oder >. Beim Loslassen kehren Sie zum normalen Wiedergabemodus zurück.

Alternativ kann der Schieber zur Anzeige der aktuellen Titelposition nach links oder rechts bewegt werden.

Zufallswiedergabe

OPTIONEN auswählen und das Symbol **Zufall** wiederholt berühren:

: Titel der ausgewählten Liste (Album, Künstler usw.) in zufälliger Reihenfolge wiedergeben.

: Alle auf dem angeschlossenen Gerät gespeicherten Titel in zufälliger Reihenfolge wiedergeben.

: Titel der ausgewählten Liste (Album, Künstler usw.) normal wiedergeben.

Titel wiederholen

OPTIONEN auswählen und das Symbol **Wiederholen**  wiederholt berühren, um eine der folgenden Optionen auszuwählen:

: Titel der aktuell ausgewählten Liste (Album, Interpret usw.) wiederholen.

: Titel der aktuell ausgewählten Liste (Album, Interpret usw.) einmal wiederholen

: Titel der ausgewählten Liste (Album, Künstler usw.) normal wiedergeben

Bilder anzeigen

Es können Bilder von einem USB-Speicher angezeigt werden.

Bildansicht aktivieren

USB-Gerät anschließen ⇨ 78.

Ist das Gerät bereits angeschlossen, aber die Bildansicht nicht aktiv:

☐☐ drücken, **Menü Fotos** auswählen und gewünschten Ordner und Bild auswählen.



Den Bildschirm berühren, um die Menüleiste einzublenden.

Vorheriges oder nächstes Bild anzeigen

◀◀ oder ▶▶ berühren.

Diashow starten oder anhalten

Wählen Sie ▶ aus, um die auf dem USB-Gerät gespeicherten Bilder als Diashow anzuzeigen.

Berühren von || beendet die Diashow.

Smartphone-Apps nutzen

Mobiltelefonprojektion

Die Mobiltelefon-Projektionsanwendungen Apple CarPlay und Android Auto zeigen ausgewählte Apps eines Smartphones auf dem Info-Display an und ermöglichen ihre Bedienung direkt über die Infotainment-Bedienenelemente.

Beim Gerätehersteller überprüfen, ob diese Funktion mit Ihrem Smartphone kompatibel ist und ob die Anwendung in dem Land verfügbar ist, in dem Sie sich gerade aufhalten.

Vorbereitung des Smartphones

iPhone®: Sicherstellen, dass Siri® am Mobiltelefon aktiviert ist.

Android-Mobiltelefon: Die App Android Auto aus dem Google Play™ Store auf das Mobiltelefon herunterladen.

Smartphone verbinden

iPhone

Das Mobiltelefon an den USB-Anschluss anschließen ⇨ 78.

Ist das Mobiltelefon bereits über Bluetooth verbunden, wird die Bluetooth-Verbindung beim Anschließen an den USB-Anschluss und Starten von Apple CarPlay getrennt. Nach dem Trennen der USB-Verbindung wird das Mobiltelefon wieder über Bluetooth verbunden.

Android-Mobiltelefon

Das Mobiltelefon über Bluetooth verbinden ⇨ 86 und dann an den USB-Anschluss anschließen ⇨ 78.

Mobiltelefonprojektion starten

Wenn die Mobiltelefonprojektion nicht automatisch gestartet wird,  drücken und dann **Apple CarPlay** oder **Android Auto** berühren.

Der angezeigte Bildschirm für die Mobiltelefonprojektion ist vom Smartphone und von der Softwareversion abhängig.

Rückkehr zum Infotainment-Bildschirm

Z. B. die -Taste am Bedienfeld drücken.

Sprachsteuerung

Allgemeine Informationen	82
Benutzung	83

Allgemeine Informationen

Integrierte Sprachsteuerung

Die integrierte Sprachsteuerung des Infotainment-Systems ermöglicht die Bedienung verschiedener Funktionen des Infotainment-Systems per Spracheingabe. Sie erkennt Befehle und Zahlenfolgen unabhängig vom jeweiligen Sprecher. Die Befehle und Ziffernfolgen können ohne Sprachpause zwischen den einzelnen Worten gesprochen werden.

Bei Fehlbedienung bzw. falschen Befehlen gibt die Sprachsteuerung eine visuelle und / oder akustische Rückmeldung und fordert zur erneuten Eingabe des gewünschten Befehls auf. Außerdem quittiert die Sprachsteuerung wichtige Befehle und fragt gegebenenfalls nach.

Die Befehle zum Ausführen von Aufgaben können auf unterschiedliche Weise eingegeben werden.

Hinweis

Damit Gespräche im Fahrzeug nicht zu einer versehentlichen Ansteuerung der Systemfunktionen führen, startet die Sprachsteuerung erst nach ihrer Aktivierung.

Wichtige Informationen

Sprachunterstützung

- Nicht alle für die Anzeige des Infotainment-Systems verfügbaren Sprachen sind auch für die Sprachsteuerung verfügbar.
- Wenn die für das Display ausgewählte Sprache nicht von der Sprachsteuerung unterstützt ist, ist die Sprachsteuerung nicht verfügbar.

Falls nötig, muss eine andere Display-Sprache ausgewählt werden, um das Infotainment-System per Sprachsteuerung zu bedienen. Zum Ändern der Anzeigesprache ↪ 71.

Sprachübertragung

Die Funktion der Sprachübertragung des Infotainment-Systems ermöglicht die Verwendung der Sprachsteuerungsbefehle auf einem Smartphone.

Sprachübertragung ist über die Telefonprojektionsanwendungen Apple CarPlay und Android Auto möglich
⇨ 80.



Benutzung

Integrierte Sprachsteuerung

Sprachsteuerung aktivieren

Hinweis

Während eines aktiven Anrufs ist die Sprachsteuerung nicht verfügbar.



Aktivierung über die Lenkradtaste 
 am Lenkrad drücken.

Die Audioanlage wird stummgeschaltet. Eine Sprachansage fordert zum Sprechen eines Befehls auf; im Display werden Hilfemenüs mit den wichtigsten aktuell verfügbaren Befehlen angezeigt.

Nach einem Piepton ist die Sprachsteuerung bereit für die Spracheingabe.

Nun kann ein Sprachbefehl für eine Systemfunktion gesprochen werden (z. B. Einstellen eines gespeicherten Radiosenders).

Anpassen der Lautstärke der Aufforderungsansagen

Lautstärkeregler am Lenkrad nach oben (lauter)  oder nach unten (leiser)  drücken.

Aufforderungsansage unterbrechen

Erfahrene Benutzer können eine Sprachansage durch kurzes Drücken auf  am Lenkrad abbrechen.

Alternativ „Dialogmodus Experte einstellen“ sagen.

Sofort ertönt ein Piepton und ein Befehl kann direkt ohne Wartezeit gesprochen werden.

Eine Dialogsequenz abbrechen

Zum Abbrechen einer Dialogsequenz und zum Deaktivieren der Sprachsteuerung  am Lenkrad drücken.

Wird eine gewisse Zeit lang kein Befehl gesprochen oder erkennt das System die Befehle nicht, wird die Dialogsequenz automatisch abgebrochen.

Bedienung über Sprachbefehle

Sprachanweisungen und Anzeigen im Display befolgen.

Für optimale Ergebnisse folgende Tipps beachten:

- Sprachansage anhören und vor einem Befehl oder einer Antwort auf den Piepton warten.
- Die Beispielbefehle im Display lesen.
- Die Aufforderungsansage kann durch erneutes Drücken von  unterbrochen werden.
- Auf den Piepton warten und dann den Befehl natürlich, nicht zu schnell und nicht zu langsam sprechen.



Die Befehle können in der Regel als einzelner Befehl gesprochen werden.

Sprachübertragung

Sprachsteuerung aktivieren

 am Lenkrad drücken (ohne integrierte Sprachsteuerung) bzw. gedrückt halten (mit integrierter Sprachsteuerung), bis eine Sprachsteuerungssitzung gestartet wird.

Anpassen der Lautstärke der Aufforderungsansagen

⏻ im Bedienfeld drehen oder den Lautstärkeregler am Lenkrad nach oben (lauter)  oder nach unten (leiser)  drücken.

Sprachsteuerung deaktivieren

 am Lenkrad drücken. Die Sprachsteuerungs-Session ist beendet.

Mobiltelefon

Allgemeine Informationen	85
Bluetooth-Verbindung	86
Bedienung	87
Mobiltelefone und Funkgeräte	90

Allgemeine Informationen

Die Telefonfunktion bietet die Möglichkeit, Telefongespräche über ein Mikrofon und die Lautsprecher des Fahrzeugs zu führen sowie die wichtigsten Mobiltelefonfunktionen über das Infotainment-System im Fahrzeug zu bedienen. Um die Telefonfunktion nutzen zu können, muss das Mobiltelefon über Bluetooth mit dem Infotainment System verbunden sein.

Nicht alle Telefonfunktionen werden von jedem Mobiltelefon unterstützt. Die verfügbaren Telefonfunktionen hängen vom jeweiligen Mobiltelefon und dem Netzbetreiber ab. Weitere Informationen hierzu sind in der Bedienungsanleitung des Mobiltelefons zu finden oder können beim Betreiber erfragt werden.

Wichtige Hinweise zur Bedienung und Verkehrssicherheit

Warnung

Mobiltelefone wirken sich auf die Umgebung aus. Aus diesem Grund wurden Sicherheitsvorschriften und Anweisungen erarbeitet. Vor Verwendung der Telefonfunktion die entsprechende Anleitung lesen.

Warnung

Die Verwendung der Freisprecheinrichtung während der Fahrt kann gefährlich sein, weil Telefonieren die Konzentration beeinträchtigt. Vor Verwendung der Freisprecheinrichtung das Fahrzeug parken. Die Vorschriften des jeweiligen Landes befolgen.

Die besonderen Vorschriften beachten, die in bestimmten Gebieten gelten können, und das Mobiltelefon immer ausschalten,

wenn die Verwendung von Mobiltelefonen verboten ist, das Mobiltelefon Interferenzen verursacht oder gefährliche Situationen möglich sind.

Bluetooth

Die Telefonfunktion ist von der Bluetooth Special Interest Group (SIG) zertifiziert.

Weitere Informationen zur Spezifikation sind im Internet unter <http://www.bluetooth.com> zu finden.

Bluetooth-Verbindung

Bluetooth ist ein Funkstandard für die drahtlose Verbindung z. B. von Handys, Smartphones oder anderen Geräten.

Gerät koppeln

Beim Koppeln werden die PIN-Codes zwischen dem Bluetooth-Gerät und dem Infotainment-System ausgetauscht und die Bluetooth-Geräte mit dem Infotainment-System verbunden.

Wichtige Informationen

- Es können immer nur maximal zwei Bluetooth-Geräte gleichzeitig mit dem Infotainment-System verbunden sein. Ein Gerät im Freisprechmodus, das andere im Audio-Streamingmodus (siehe Beschreibung der Bluetooth-Profileinstellungen unten).
Es können allerdings keine zwei Geräte gleichzeitig im Freisprechmodus verwendet werden.
- Die Kopplung muss nur einmal durchgeführt werden; es sei denn, das Gerät wurde aus der Liste der gekoppelten Geräte gelöscht. Wenn das Gerät schon einmal verbunden war, stellt das Infotainment System die Verbindung automatisch her.
- Der Bluetooth-Betrieb reduziert deutlich die Akkulaufzeit des Mobilgeräts. Verwenden Sie deshalb den USB-Anschluss zum Aufladen des Geräts.

Neues Gerät koppeln

1. Die Bluetooth-Funktion des Bluetooth-Geräts aktivieren. Weitere Informationen siehe Bedienungsanleitung des Bluetooth-Geräts.
2.  drücken und dann **Bluetooth-Suche** berühren.
Es wird nach allen Bluetooth-Geräten in der näheren Umgebung gesucht.
3. In der angezeigten Liste das Bluetooth-Gerät auswählen, das gekoppelt werden soll.
4. Den Kopplungsvorgang bestätigen:

- Wenn SSP (Secure Simple Pairing) unterstützt wird:
Die Meldungen auf dem Infotainment System und dem Bluetooth-Gerät bestätigen.
- Wenn SSP (Secure Simple Pairing) nicht unterstützt wird:
Am Infotainment-System: Eine Meldung fordert zur Eingabe des PIN-Codes am Bluetooth-Gerät auf.

Am Bluetooth-Gerät: PIN-Code eingeben und Eingabe bestätigen.

Das Infotainment System und das Gerät werden gekoppelt.

5. Das Telefonbuch wird automatisch in das Infotainment System heruntergeladen. Bei einigen Mobiltelefonen muss dem Infotainment System Zugriff auf das Telefonbuch gewährt werden. Falls erforderlich, bestätigen Sie die Meldungen am Bluetooth-Gerät.

Falls diese Funktion vom Bluetooth-Gerät nicht unterstützt wird, wird eine Meldung angezeigt.

Bedienung gekoppelter Geräte

Auf  drücken, **TEL** und **Bluetooth-Verbindung** auswählen.

Eine Liste aller gekoppelten Geräte wird angezeigt.

Bluetooth-Profileinstellungen ändern

 neben dem gewünschten gekoppelten Gerät berühren.

Profileinstellungen wie gewünscht aktivieren und deaktivieren und Einstellungen bestätigen.

Gekoppeltes Gerät verbinden

Gekoppelte, aber nicht angeschlossene Geräte sind mit  gekennzeichnet.



Das Gerät auswählen, das verbunden werden soll.

Verbindung mit einem Gerät trennen

Das aktuell verbundene Gerät ist mit  gekennzeichnet.

Das Gerät auswählen, das getrennt werden soll.

Gekoppeltes Gerät löschen

 in der rechten oberen Ecke des Displays berühren, um -Symbole neben den gekoppelten Geräten einzublenden.

 neben dem zu löschenden Bluetooth-Gerät berühren und die eingblendete Meldung bestätigen.

Bedienung

Sobald eine Bluetooth-Verbindung zwischen dem Mobiltelefon und dem Infotainment-System besteht, können viele Funktionen des Mobiltelefons über das Infotainment-System bedient werden.

Hinweis

Im Freisprechmodus kann das Mobiltelefon weiterhin genutzt werden, z. B. um einen Anruf anzunehmen oder die Lautstärke anzupassen.

Nach dem Aufbau einer Verbindung zwischen dem Mobiltelefon und dem Infotainment System werden Daten des Mobiltelefons an das Infotainment System übertragen. Dieser Vorgang kann je nach Mobiltelefon und dem zu übertragenden Datenvolumen eine Weile dauern. In dieser Zeit ist eine Bedienung des Mobiltelefons über das Infotainment System nur eingeschränkt möglich.

Hinweis

Nicht alle Mobiltelefone unterstützen die Telefonfunktion in vollem Umfang. Deshalb sind Abweichungen vom unten beschriebenen Funktionsumfang möglich.

Telefon-Hauptmenü

Auf  drücken, um das Telefon-Hauptmenü zu öffnen.

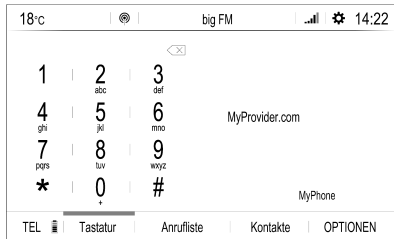

Hinweis

Das Telefon-Hauptmenü ist nur verfügbar, wenn ein Mobiltelefon über Bluetooth mit dem Infotainment-System verbunden ist. Ausführliche Beschreibung  86.

Viele Funktionen des Mobiltelefons lassen sich nun über das Telefon-Hauptmenü (und die dazugehörigen

Untermenüs) sowie die Telefon-Bedienelemente am Lenkrad steuern.

Einen Anruf tätigen

Rufnummer eingeben

Über das Tastenfeld im Telefon-Hauptmenü eine Rufnummer eingeben.

Sobald Ziffern eingegeben werden, werden passende Einträge aus der Kontaktliste in alphabetischer Reihenfolge angezeigt.

Den gewünschten Listeneintrag berühren, um einen Anruf zu tätigen.

Verwenden der Kontaktliste

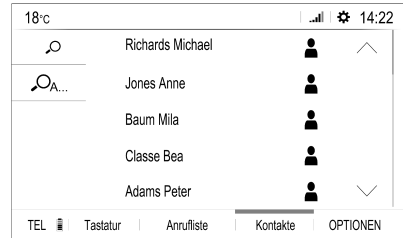

Die Kontaktliste enthält alle Telefonbucheinträge des verbundenen Bluetooth-Geräts.

Kontakte auswählen, um die Kontaktliste anzuzeigen.



Kontaktsuche

Die Kontakte sind nach Vornamen oder Nachnamen sortiert. Zum Ändern der Reihenfolge **OPTIONEN** und dann  berühren.

Zum Blättern in einer Liste  oder  berühren.

Zur Suche nach einem Kontakt über die Tastatur  berühren.

Um über den Anfangsbuchstaben nach einem Kontakt zu suchen,  berühren und den gewünschten Buchstaben auswählen.

Kontakt ändern oder löschen

 neben dem Kontakt und dann die gewünschte Option auswählen.

Mit Ruflisten arbeiten

Alle eingehenden, ausgehenden und verpassten Anrufe werden gespeichert.

Anrufliste auswählen, um die Liste der Anrufe anzuzeigen.

Den gewünschten Listeneintrag auswählen, um einen Anruf zu tätigen.

Eingehender Anruf

Wenn ein Anruf eingeht, während ein Audiomodus (z. B. Radio oder USB) aktiv ist, wird diese Audioquelle bis zum Ende des Telefongesprächs stummgeschaltet.

Eine Meldung mit der Telefonnummer und dem Namen des Anrufers wird angezeigt.

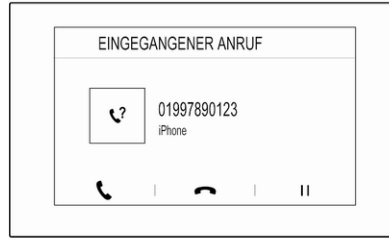

Zum Annehmen des Anrufs ☎ berühren.

Zum Abweisen des Anrufs ☎ berühren.

Um den Anruf zu halten, || berühren.
Um den Anruf fortzusetzen, ▶ berühren.

Zum Stummschalten des Mikrofons des Infotainment-Systems **Mikro AUS** berühren. wird angezeigt.
Zum Beenden der Stummschaltung erneut drücken.

Zum Fortsetzen des Gesprächs über das Mobiltelefon (Privatmodus) ☎ berühren. Zur Wiederaufnahme des Gesprächs im Infotainment-System erneut ☎ berühren.

Hinweis

Bei Verlassen des Fahrzeugs während eines Telefongesprächs im Privatmodus bleibt das Infotainment-System möglicherweise einschaltet, bis der Bluetooth-Empfangsbereich des Infotainment-Systems verlassen wurde.

Eingehende Anrufe immer halten

Die Telefonfunktion kann aus Sicherheitsgründen alle eingehenden Anrufe halten.

Zum Aktivieren dieser Funktion **OPTIONEN** auswählen und dann ☎ berühren, bis die Funktion aktiviert ist.

Mobiltelefone und Funkgeräte

Installationsanweisungen und Betriebsanleitung

Bei der Installation und Bedienung eines Mobiltelefons müssen die fahrzeugspezifischen Installationsanweisungen und die Betriebsanleitung des Mobiltelefons und der Freisprecheinrichtung beachtet werden. Ansonsten könnte die Typgenehmigung für das Fahrzeug erlöschen (EU-Richtlinie 95/54/EG).

Empfehlungen für störungsfreien Betrieb:

- Professionell installierte Außenantenne für eine möglichst große Reichweite.
- Maximale Sendeleistung 10 W.
- Telefoneinbau an einer geeigneten Stelle. Hierzu Hinweis in der Betriebsanleitung, Abschnitt **Airbag-System** beachten.

Zu den vorgegebenen Einbaupositionen der externen Antenne oder des Gerätehalters und zur Verwendung von Geräten mit mehr als 10 W Sendeleistung Beratung einholen.

Eine Freisprecheinrichtung der Mobilfunkstandards GSM 900/1800/1900 und UMTS darf nur bei einer maximalen Sendeleistung des Mobiltelefons von 2 W bei GSM 900 oder 1 W bei den anderen Typen ohne Außenantenne verwendet werden.

Das Telefon aus Sicherheitsgründen nicht während der Fahrt bedienen. Sogar mit Freisprecheinrichtung kann dies vom Verkehr ablenken.

Warnung

Funkgeräte und Mobiltelefone, die die oben genannten Mobilfunkstandards nicht erfüllen, dürfen nur mit einer außen am Fahrzeug angebrachten Antenne verwendet werden.

Achtung

Mobiltelefone und Funkgeräte können die Fahrzeugelektronik stören, wenn sie ohne Außenantenne im Fahrzeug verwendet werden, sofern nicht die oben genannten Richtlinien beachtet werden.

Stichwortverzeichnis

A

Allgemeine Informationen.....	78, 82, 85
Bluetooth.....	78
DAB.....	76
Infotainment-System.....	60
Mobiltelefone.....	85
Smartphone-Apps.....	78
USB.....	78
Anrufen	
Ankommender Anruf.....	87
Einen Anruf tätigen.....	87
Funktionen während des	
Gesprächs.....	87
Klingelton.....	87
Anzeige-Einstellungen.....	80
Anzeigesprache ändern.....	71
Audio abspielen.....	79
Audiodateien.....	78
Auto Volume.....	71

B

Balance.....	70
Bedienelemente	
Infotainment-System.....	62
Lenkrad.....	62
Bedienelementeübersicht.....	62
Bedienung.....	87
Externe Geräte.....	78
Menü.....	68

Mobiltelefone.....	87
Radio.....	74
Benutzung.....	65, 74, 83
Bilddateien.....	78
Bilder anzeigen.....	80
Bluetooth	
Allgemeine Informationen.....	78
Bluetooth-Musikmenü.....	79
Bluetooth-Verbindung.....	86
Gerät verbinden.....	78
Koppeln.....	86
Mobiltelefone.....	87
Bluetooth-Musik aktivieren.....	79
Bluetooth-Verbindung.....	86

D

DAB

FM-DAB-Anbindung.....	76
Dateiformate.....	78
Audiodateien.....	78
Bilddateien.....	78
Datenschutzeinstellungen.....	71
Datum	
einstellen.....	71
Diebstahlschutz	61
Digital Audio Broadcasting.....	76
Display	
Helligkeit einstellen.....	71
Sprache ändern.....	71

E			
Equalizer.....	70		
F			
Fader.....	70		
G			
Grundsätzliche Bedienung.....	68		
I			
Infotainment-Bedienfeld.....	62		
Infotainment System einschalten.	65		
K			
Klangeinstellungen.....	70		
Klingelton.....	87		
Klingeltonlautstärke.....	71		
Kontakte.....	87		
Koppeln.....	86		
L			
Lautstärke			
Auto Volume.....	71		
Geschwindigkeitsabhängige Lautstärkenanpassung.....	71		
Klingeltonlautstärke.....	71		
Lautstärke einstellen.....	65		
Pieptonlautstärke beim Berühren.....	71		
Sprachausgabe.....	71		
Stummschaltung.....	65		
		Lautstärke der Sprachausgabe....	71
		Lautstärkeeinstellungen.....	71
M			
Menübedienung.....	68		
Mobiltelefon aktivieren.....	87		
Mobiltelefone			
Allgemeine Informationen.....	85		
Ankommender Anruf.....	87		
Bluetooth.....	85		
Bluetooth-Verbindung.....	86		
Funktionen während des Gesprächs.....	87		
Kontakte.....	87		
Ruflisten.....	87		
Rufnummer eingeben.....	87		
Telefon-Hauptmenü.....	87		
Telefonbuch.....	87		
Mobiltelefone und Funkgeräte	90		
Mobiltelefonprojektion.....	80		
P			
Persönliche Einstellungen.....	71		
Pieptonlautstärke beim Berühren.	71		
Profileinstellungen.....	71		
R			
Radio			
Aktivierung.....	74		
DAB-Meldungen.....	76		
		Digital Audio Broadcasting (DAB).....	76
		Konfigurieren von DAB.....	76
		Radio Data System (RDS).....	75
		RDS konfigurieren.....	75
		Regional.....	75
		Regionalisierung.....	75
		Sender abrufen.....	74
		Sender einstellen.....	74
		Sender speichern.....	74
		Sendersuche.....	74
		Verwendungszweck.....	74
		Voreinstellungen.....	74
		Wellenbereich auswählen.....	74
		Radio aktivieren.....	74
		Radio Data System	75
		RDS.....	75
		Regional.....	75
		Regionalisierung.....	75
		Ruflisten.....	87
S			
		Sender abrufen.....	74
		Sender speichern.....	74
		Smartphone	78
		Mobiltelefonprojektion.....	80
		Smartphone-Apps nutzen.....	80
		Software-Update.....	71
		Sprachsteuerung.....	82

Stummschaltung.....	65
Systemeinstellungen.....	71

T

Telefonbuch.....	87
------------------	----

U

Uhrzeit	
einstellen.....	71
Uhrzeit und Datum einstellen.....	71
USB	
Allgemeine Informationen.....	78
Gerät verbinden.....	78
USB-Audiomenü.....	79
USB-Bildmenü.....	80
USB-Audio aktivieren.....	79
USB-Bild aktivieren.....	80

V

Verwendungszweck	
Bluetooth.....	78
Menü.....	68
Mobiltelefone.....	87
Radio.....	74
USB.....	78
Voreinstellungen	
Sender abrufen.....	74
Sender speichern.....	74

W

Wellenbereich auswählen.....	74
Werkseinstellungen.....	71



www.opel.com

Copyright by Opel Automobile GmbH, Rüsselsheim, Germany.

Die in dieser Publikation enthaltenen Angaben entsprechen dem unten angegebenen Stand. Änderungen der Technik, Ausstattung und Form der Fahrzeuge gegenüber den Angaben in dieser Publikation sowie Änderungen dieser Publikation selbst bleiben der Opel Automobile GmbH vorbehalten.

Stand: Dezember 2020, Opel Automobile GmbH, Rüsselsheim.

Gedruckt auf chlorfrei gebleichtem Papier.

ID-OMKBILSE2012-de

