

# OPEL VIVARO / MOVANO

Infotainment System



Wir leben Autos.





---

# Inhalt

Einführung .....	4
Radio .....	31
CD-Player .....	43
AUX-Eingang .....	51
USB-Anschluss .....	53
Bluetooth-Musik .....	56
Navigation .....	63
Sprachsteuerung .....	82
Mobiltelefon .....	84
Stichwortverzeichnis .....	106

## Einführung

Allgemeine Informationen .....	4
Bedienelementeübersicht .....	6
Diebstahlschutz .....	20
Benutzung .....	21
Klangeinstellungen .....	25
Lautstärkeinstellungen .....	30

## Allgemeine Informationen

Das Infotainment-System bietet Ihnen aktuelle Informationen und modernste Unterhaltung in Ihrem Fahrzeug.

Das Radio verfügt über belegbare Senderspeicher für die Wellenbereiche UKW, MW und LW.

Der Audio-Player kann Audio- und MP3-CDs sowie WMA-CDs wiedergeben.

Externe Datenträger wie z. B. iPods, MP3-Player oder USB-Sticks oder portable Player können an das Infotainment-System angeschlossen werden. Externe Audioquellen können auch über Bluetooth verbunden werden.

Der digitale Signalprozessor bietet zur Klangoptimierung mehrere voreingestellte Klangstile.

Die dynamische Routenplanung des Navigationssystems führt Sie zuverlässig ans Ziel und hilft Ihnen, Verkehrsstaus und andere Verkehrsprobleme zu meiden.

Alternativ dazu kann das Infotainment-System auch über die Bedienelemente an der Lenksäule oder die Sprachsteuerung bedient werden.

Zudem kann das Infotainment-System mit einer Freisprecheinrichtung ausgerüstet sein.

Das durchdachte Design der Bedienelemente und die übersichtlichen Display-Anzeigen ermöglichen eine einfache und intuitive Bedienung.

## Wichtige Hinweise zur Bedienung und Verkehrssicherheit

### Warnung

Achten Sie beim Fahren mit Infotainment-System immer auf die Sicherheit.

Halten Sie das Fahrzeug im Zweifelsfall an, bevor Sie das Infotainment-System bedienen.

## Benutzung dieser Anleitung

- In diesem Handbuch sind Funktionen beschrieben, mit denen Ihr Fahrzeug unter Umständen ausgestattet ist – es könnte sich um optionales Zubehör handeln oder es könnten nach Herausgabe dieses Handbuchs Änderungen vorgenommen worden sein. Informationen dazu, mit welchen Funktionen Ihr Fahrzeug genau ausgestattet ist, finden Sie in den Kaufunterlagen.
- Einige Bedienelemente und Beschreibungen, einschließlich Symbole, Displays und Menüfunktionen, gehören möglicherweise nicht zu Modellvariante, länderspezifischen Besonderheiten, Sonderausstattungen oder Zubehör Ihres Fahrzeugs.
- Das Inhaltsverzeichnis am Anfang der Betriebsanleitung und in den einzelnen Kapiteln hilft Ihnen, sich rasch zu orientieren.
- Spezielle Informationen finden Sie am schnellsten über das Stichwortverzeichnis.

- Die Anzeigedisplays unterstützen möglicherweise nicht Ihre Sprache.
- Display-Meldungen und Beschriftungen im Innenraum sind in **fetten** Buchstaben angegeben.
- Die Bedienanleitungen in diesem Handbuch beziehen sich auf die Bedienelemente am Infotainment-System. Die entsprechenden Bedienelemente an der Lenksäule finden Sie in der Bedienelemente-Übersicht ⇨ 6.

## Warnung und Achtung

### **Warnung**

Mit  **Warnung** gekennzeichnete Texte weisen auf mögliche Unfall- und Verletzungsgefahren hin. Nichtbeachtung der Beschreibungen kann zu Verletzungen führen.

### **Achtung**

Mit **Achtung** gekennzeichnete Texte weisen auf mögliche Beschädigungen am Fahrzeug hin. Nichtbeachtung der Beschreibungen kann zu Schäden am Fahrzeug führen.





### **Symbole**

Seitenverweise werden durch ⇨ gekennzeichnet. ⇨ bedeutet „siehe Seite“.

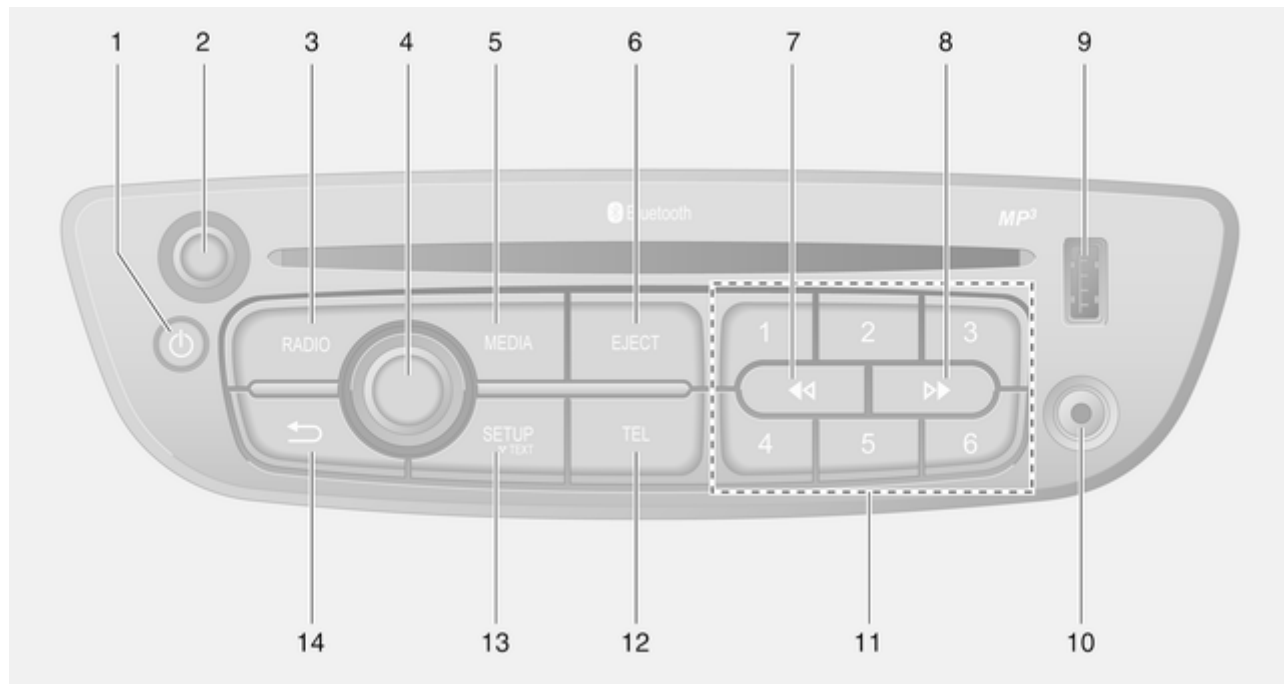
## Bedienelementeübersicht

### Instrumententafel CD35 BT







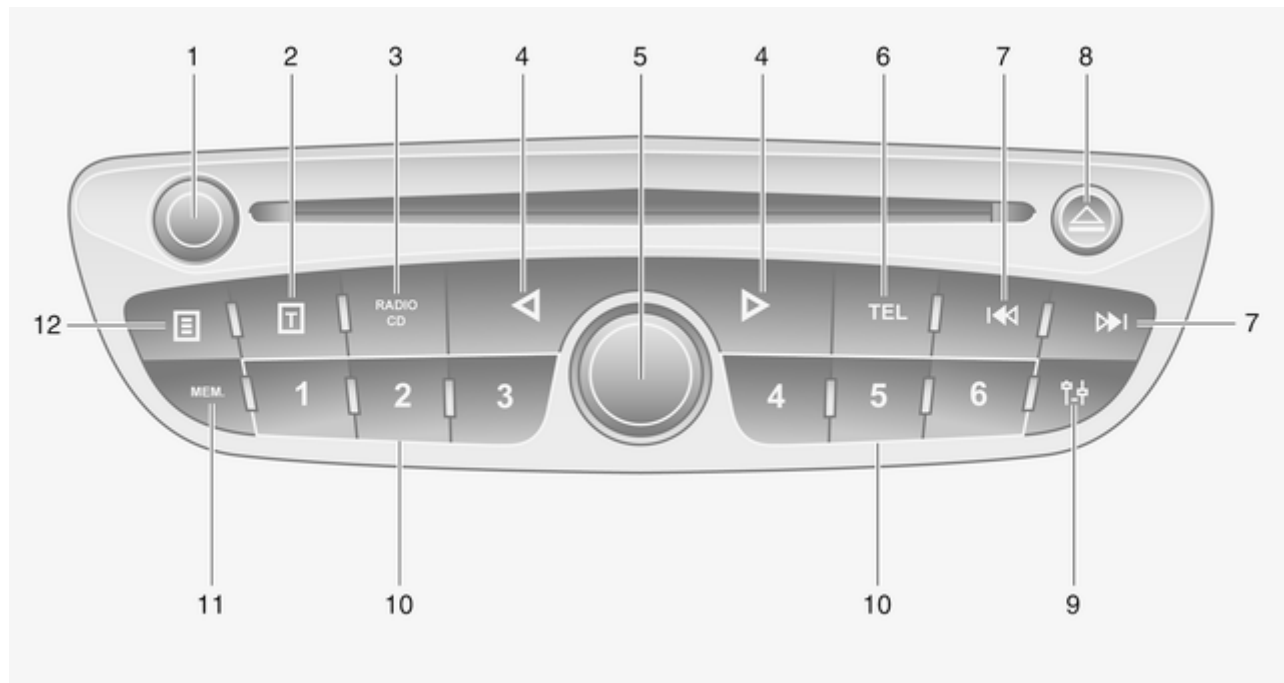



- |   |   |  |
|---|---|--|
| <p><b>1</b>  - Drücken: Ein-/ ausschalten ..... 21</p> <p><b>2</b> Lautstärkeregler - Drücken: Stummschaltung ein/aus ..... 21</p> <p>Drehen: Lautstärke einstellen ..... 21</p> <p><b>3</b> <b>RADIO</b> - Audioquelle bzw. Wellenbereich wechseln ..... 31</p> <p><b>4</b> Zentraler Drehknopf ..... 21</p> <p>Drücken: Eine Eingabe bestätigen ..... 21</p> <p>Drehen: Auf Optionen in Displaymenüs zugreifen ..... 21</p> <p>Drehen: Liste der gespeicherten Radiosender aufrufen ..... 31</p> <p>Drehen: Nächsten/ vorherigen Sender auswählen ..... 33</p> <p>Drehen: CD-/MP3-Titel wechseln ..... 44</p> <p><b>5</b> <b>MEDIA</b> - Audioquelle wechseln ..... 44</p> | <p><b>6</b> <b>EJECT</b> - CD-Auswurf ..... 44</p> <p><b>7</b>  - Radio, kurz drücken: Nach vorheriger Radiofrequenz suchen ..... 33</p> <p>Lang drücken: Automatische Sendersuche ..... 33</p> <p>Audio-/MP3-/WMA-CD, kurz drücken: Zum vorigen Titel springen ..... 44</p> <p>Lang drücken: Schnelrücklauf ..... 44</p> <p><b>8</b>  - Radio, kurz drücken: Nach nächster Radiofrequenz suchen ..... 33</p> <p>Lang drücken: Automatische Sendersuche ..... 33</p> <p>Audio-/MP3-CD, kurz drücken: Zum nächsten Titel springen ..... 44</p> <p>Lang drücken: Schnellvorlauf ..... 44</p> <p><b>9</b> USB-Anschluss ..... 53</p> | <p><b>10</b> AUX-Eingang ..... 51</p> <p><b>11</b> Sendertasten 1...6 ..... 33</p> <p>Kurz drücken: Sender auswählen ..... 33</p> <p>Lang drücken: Sender speichern ..... 33</p> <p><b>12</b> <b>TEL</b> - Mobiltelefonmenü ..... 84</p> <p><b>13</b> <b>SETUP / TEXT</b> - kurz drücken: Menü System-einstellungen ..... 21</p> <p>Lang drücken: Radio-Textinformationen anzeigen ..... 39</p> <p>Lang drücken: CD-Textinformationen anzeigen ..... 44</p> <p><b>14</b>  - Zum vorigen Menü zurückkehren, Eingabe abbrechen ..... 21</p> |
|---|---|--|

## Instrumententafel CD30 BT





- |  |  |  |
|--|--|--|
| <p><b>1</b>  - Drehen: Lautstärke einstellen ..... 21</p> <p>Drücken: Ein-/ausschalten .... 21</p> <p><b>2</b>  - Radio-Textinformationen anzeigen ..... 39</p> <p>CD-Textinformationen anzeigen ..... 44</p> <p><b>3</b> <b>RADIO/CD</b> - Audioquelle wechseln ..... 31</p> <p><b>4</b>  /  - Im Anzeigetext nach links oder rechts bewegen, auf dem Anzeigebildschirm bewegen ..... 33</p> <p><b>5</b> Zentraler Drehknopf ..... 21</p> <p>Drücken: Eine Eingabe bestätigen ..... 21</p> <p>Drehen: Radiosender oder Wellenbereich suchen ..... 31</p> <p>Drehen: CD-Titel wechseln ... 44</p> <p><b>6</b> <b>TEL</b> - Mobiltelefonmenü ..... 84</p> | <p><b>7</b>  /  - Radiofrequenz: Rückwärts/vorwärts suchen ..... 33</p> <p>Audio/MP3/WMA-CD: Nächsten/vorigen Titel überspringen ..... 44</p> <p><b>8</b>  - CD-Auswurf ..... 44</p> <p><b>9</b>  - Menü Systemeinstellungen ..... 21</p> <p><b>10</b> Sendertasten 1...6 ..... 36</p> <p>Kurz drücken: Sender auswählen ..... 36</p> <p>Lang drücken: Sender speichern ..... 36</p> <p><b>11</b> <b>MEM</b> - Die Liste der gespeicherten Radiosender aufrufen ..... 33</p> <p><b>12</b>  - Zusätzliche CD-Textinformationen anzeigen ..... 44</p> |  |
|--|--|--|

## Bedienfeld CD20

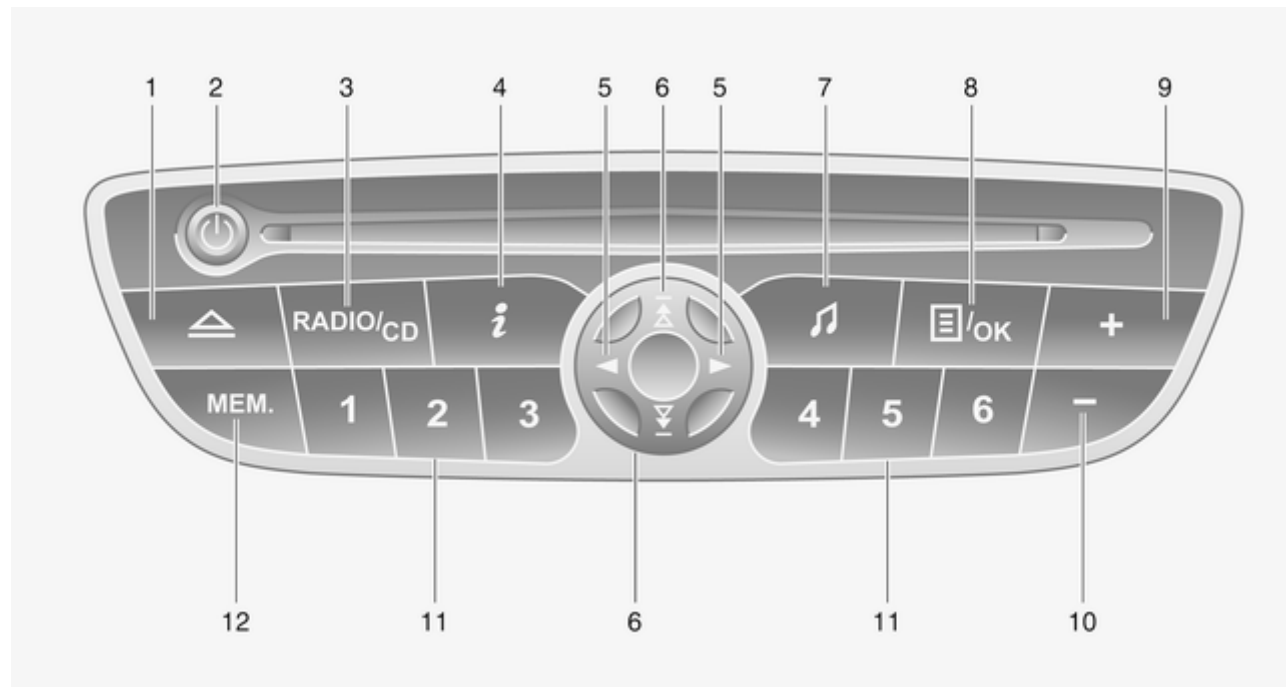

- |   |   |    |    |   |    |
|---|---|----|----|---|----|
| 1 | △ - CD-Auswurf .....  | 44 | 8  | ■ / OK - Eingabe<br>bestätigen .....  | 33 |
| 2 | ⏻ - Ein-/ausschalten .....  | 21 |    | Zusätzliche CD-<br>Textinformationen<br>anzeigen .....                      | 44 |
| 3 | <b>RADIO/CD</b> - Audioquelle<br>bzw. Wellenbereich<br>wechseln ..... | 31 | 9  | + - Lautstärke erhöhen .....  | 21 |
| 4 | i - Verkehrshinweise und<br>Nachrichten .....                         | 39 | 10 | - - Lautstärke senken .....   | 21 |
| 5 | ◀ / ▶ - Im Anzeigetext<br>nach links und rechts<br>bewegen .....      | 33 | 11 | Sendertasten 1...6 .....  | 36 |
| 6 | ↻ / ↺ - Radio/<br>Wellenbereich: rückwärts/<br>vorwärts suchen .....  | 33 |    | Kurz drücken:<br>Radiosender aufrufen .....                                 | 33 |
|   | Systemeinstellungen<br>auswählen .....                                | 31 |    | Lang drücken:<br>Radiosender speichern .....                                | 33 |
|   | Kurz drücken: CD-/MP3-<br>Titel wechseln .....                        | 44 | 12 | <b>MEM</b> - Die Liste der ge-<br>speicherten Radiosender<br>aufrufen ..... | 33 |
|   | Lang drücken: Nächste(n)/<br>vorige(n) CD-Titel<br>überspringen ..... | 44 |    |   |    |
| 7 | 🎵 - Menü Systemeinstel-<br>lungen .....                               | 30 |    |   |    |

Instrumententafel R15 BT / CD15 BT

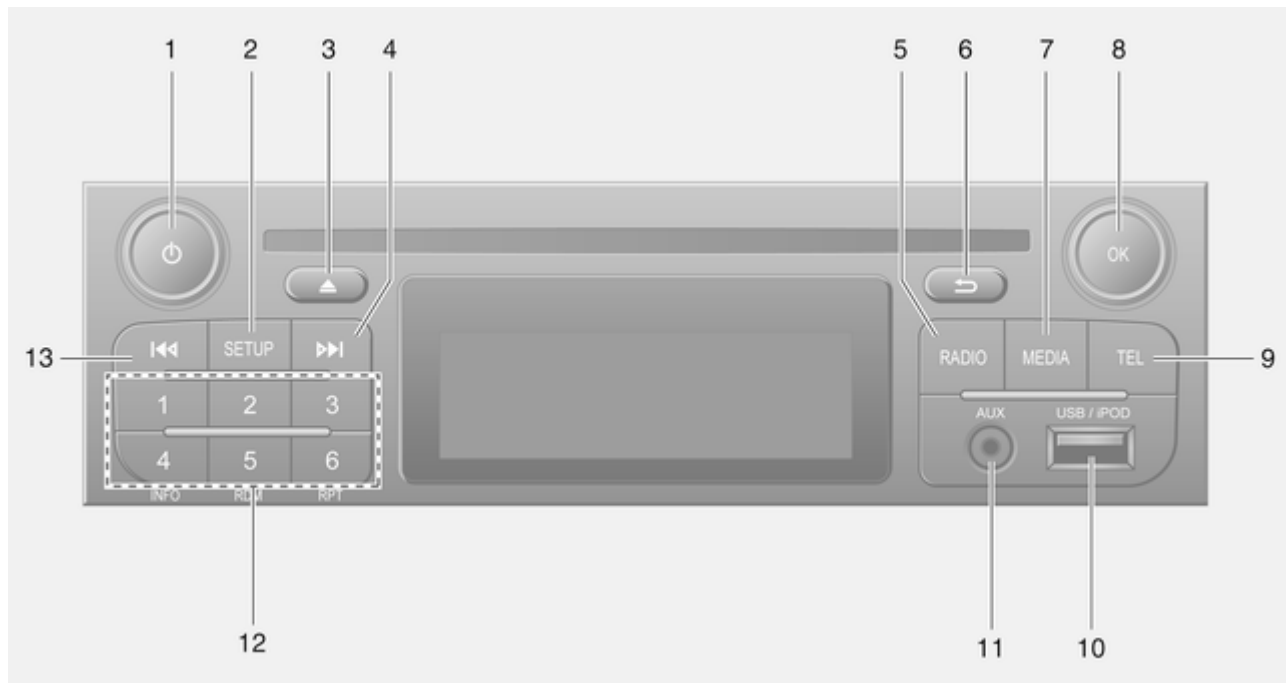

- |  |   |   |
|--|---|---|
| <p><b>1</b>  - Drücken: Ein-/ ausschalten ..... 21</p> <p>Drücken:<br/>Stummschaltung ein/aus ..... 21</p> <p>Drehen: Lautstärke einstellen ..... 21</p> <p><b>2</b> <b>SETUP</b> - kurz drücken:<br/>Menü Systemeinstellungen ... 21</p> <p>Radio-Textinformationen anzeigen ..... 39</p> <p>Lang drücken:<br/>Automatisches Speichern von Sendern ..... 36</p> <p><b>3</b>  - CD-Auswurf (CD15 BT) .. 44</p> <p>Stummschaltung ein/aus (R15 BT) ..... 21</p> <p><b>4</b>  - Radio, kurz drücken:<br/>Nach nächster Radiofrequenz suchen ..... 33</p> <p>Lang drücken:<br/>Automatische Sendersuche ..... 33</p> | <p>Audio-/MP3-/WMA-CD, kurz drücken: Zum nächsten Titel springen (CD15 BT) ..... 44</p> <p>Lang drücken:<br/>Schnellvorlauf (CD15 BT) ..... 44</p> <p><b>5</b> <b>RADIO</b> - Audioquelle bzw. Wellenbereich wechseln ..... 31</p> <p><b>6</b>  - Zum vorigen Menü zurückkehren, Eingabe abbrechen ..... 21</p> <p><b>7</b> <b>MEDIA</b> - Audioquelle wechseln ..... 44</p> <p><b>8</b> Drehknopf <b>OK</b> ..... 21</p> <p>Drücken: Eine Eingabe bestätigen ..... 21</p> <p>Drehen: Auf Optionen in Displaymenüs zugreifen ..... 21</p> <p>Drehen: Radiofrequenz wechseln ..... 33</p> <p>Drehen: CD-/MP3-Titel wechseln (CD15 BT) ..... 44</p> <p><b>9</b> <b>TEL</b> - Mobiltelefonmenü ..... 84</p> <p><b>10</b> USB-Anschluss ..... 53</p> | <p><b>11</b> AUX-Eingang ..... 51</p> <p><b>12</b> Sendertasten 1...6 ..... 33</p> <p>Kurz drücken: Sender auswählen ..... 33</p> <p>Lang drücken: Sender speichern ..... 33</p> <p>CD-Textinformationen anzeigen (CD15 BT) ..... 44</p> <p>Audio-/MP3-/WMA-CD-Titel: Zufallswiedergabe aktivieren (CD15 BT) ..... 44</p> <p><b>13</b>  - Radio, kurz drücken:<br/>Nach vorheriger Radiofrequenz suchen ..... 33</p> <p>Lang drücken:<br/>Automatische Sendersuche ..... 33</p> <p>Audio-/MP3-/WMA-CD, kurz drücken: Zum vorigen Titel springen (CD15 BT) ..... 44</p> <p>Lang drücken:<br/>Schnellrücklauf (CD15 BT) ... 44</p> |
|--|---|---|

Bedienfeld CD10

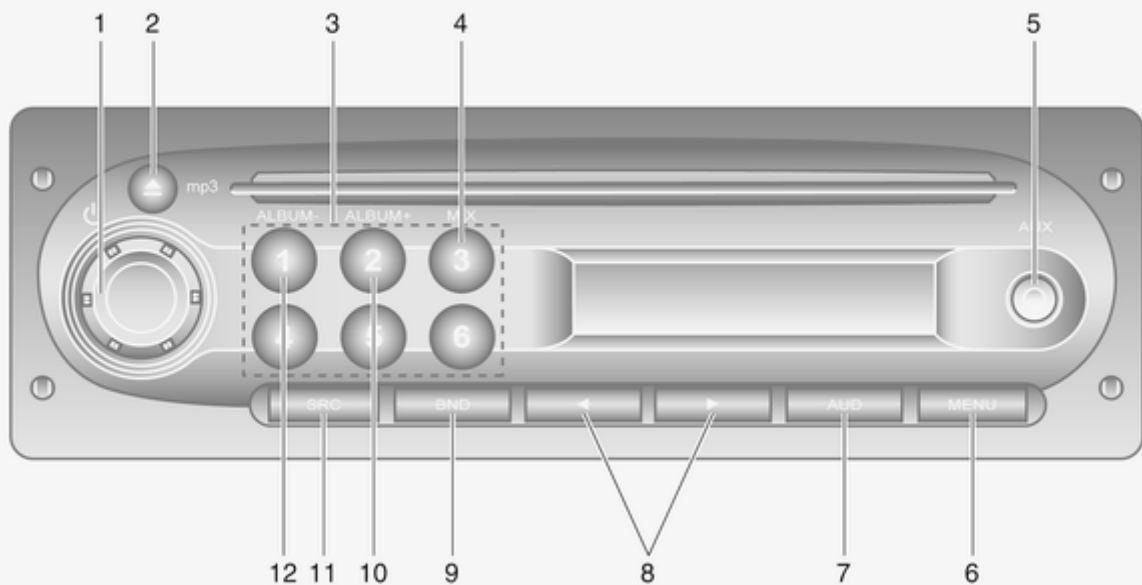

- |   |  |
|---|--|
| <p>1  - Drehen: Lautstärke einstellen ..... 21</p> <p>Kurz drücken:<br/>Einschalten,<br/>Stummschaltung ein/aus ..... 21</p> <p>Lang drücken: Ausschalten . . 21</p> <p>2  - CD-Auswurf ..... 44</p> <p>3 Sendertasten 1...6 -<br/>Kurz drücken: Sender<br/>auswählen ..... 36</p> <p>Lang drücken: Sender<br/>speichern ..... 36</p> <p>4 <b>MIX</b> - Audio-/MP3-CD-<br/>Titel: Zufallswiedergabe<br/>aktivieren ..... 44</p> <p>5 <b>AUX</b> - AUX-Anschluss für<br/>Zusatzgeräte ..... 51</p> <p>6 <b>MENU</b> - AF-RDS-Menü ..... 39</p> <p>Einstellungsmenü für<br/>MP3-CD-Anzeige ..... 44</p> <p>7 <b>AUD</b> - Klangeinstellungen ..... 25</p> | <p>8  /  - Schneller Suchlauf<br/>vor/zurück ..... 44</p> <p>Kurz drücken: Audio-/<br/>MP3-CD - Nächsten/<br/>vorigen Titel überspringen .... 44</p> <p>Lang drücken:<br/>Menüoptionen aufrufen,<br/>Audio-/MP3-CD - Titel<br/>auswählen ..... 44</p> <p>9 <b>BND</b> ..... 31</p> <p>Kurz drücken: Radio<br/>aktivieren oder<br/>Wellenbereich wechseln ..... 31</p> <p>Lang drücken:<br/>Automatisches Speichern<br/>von Sendern ..... 31</p> <p>10 <b>ALBUM+</b> - MP3-CD:<br/>Nächstes Album<br/>auswählen ..... 44</p> <p>11 <b>SRC</b> - Audioquelle<br/>wechseln ..... 31</p> <p>12 <b>ALBUM-</b> - MP3-CD:<br/>Voriges Album auswählen .... 44</p> |
|---|--|

Bedienfeld R10

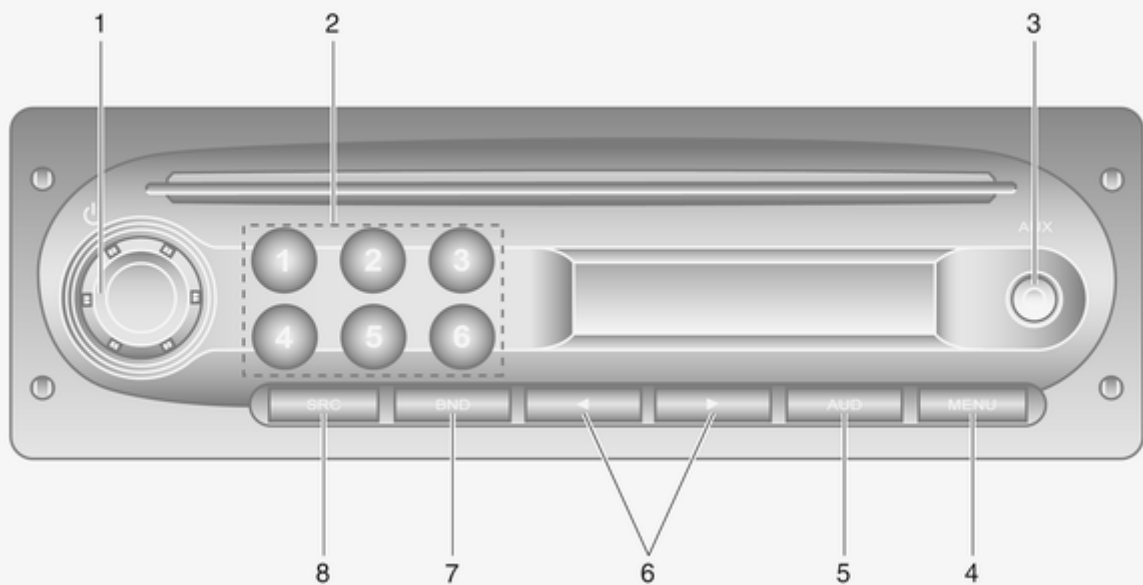



- 1  $\odot$  - Drehen: Lautstärke einstellen ..... 21
- Kurz drücken:  
Einschalten,  
Stummschaltung ein/aus ..... 21
- Lang drücken: Ausschalten . . 21
- 2 Sendertasten 1...6 -  
Kurz drücken: Sender  
auswählen ..... 36
- Lang drücken: Sender  
speichern ..... 36
- 3 **AUX** - AUX-Anschluss für  
Zusatzgeräte ..... 51
- 4 **MENU** - AF-RDS-Menü ..... 39
- 5 **AUD** - Klangeinstellungen .... 25
- 6  $\blacktriangleleft / \blacktriangleright$  - Schneller Suchlauf  
vor/zurück, Menüoptionen  
aufrufen ..... 44

- 7 **BND** ..... 31
- Kurz drücken: Radio  
aktivieren oder  
Wellenbereich wechseln ..... 31
- Lang drücken:  
Automatisches Speichern  
von Sendern ..... 31
- 8 **SRC** - Audioquelle  
wechseln ..... 31

## Bedienelemente an der Lenksäule - Typ A

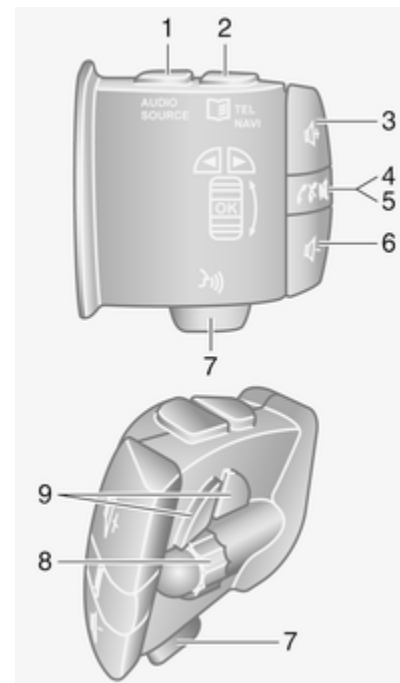

- 1 **AUDIO/SOURCE** -  
Audioquelle wechseln ..... 21
- 2 **TEL** - Mobiltelefonmenü .... 84
- NAVI** - Navigationsmenü ..... 66
- 3 **↗** - Lautstärke erhöhen ..... 21
- 4 **⊗** - Stummschaltung ein/  
aus ..... 21
- 5 **☎** - Anruf annehmen/  
beenden ..... 93
- 6 **↙** - Lautstärke senken ..... 21
- 7 **☎** - Sprachsteuerung ..... 82
- 8 **OK** - Eingaben bestätigen ..... 31
- Drehen: In Menüs nach  
oben/unten bewegen,  
nächsten/vorigen  
Senderspeicher /  
Radiofrequenz / Audiotitel  
auswählen ..... 33
- 9 **◀ / ▶** - Im Anzeigetext  
nach links oder rechts  
bewegen, auf dem  
Anzeigebildschirm  
bewegen ..... 44

### Bedienelemente an der Lenksäule - Typ B

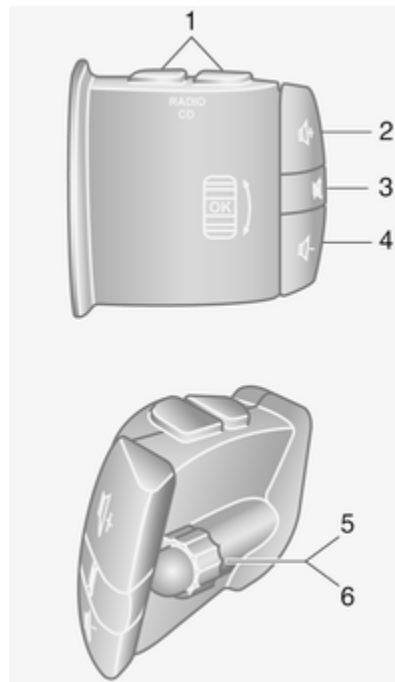

- 1 **RADIO/CD** - Audioquelle  
wechseln ..... 31
- 2 **↗** - Lautstärke erhöhen ..... 21
- 3 **⊗** - Stummschaltung ein/  
aus ..... 21
- 4 **↙** - Lautstärke senken ..... 21
- 5 Kurz drücken: Radioquelle  
bzw. Wellenbereich  
wechseln ..... 31
- Lang drücken:  
Automatisches Speichern  
von Sendern ..... 36
- 6 Drehen: Radiofrequenz  
wechseln ..... 33
- Kurz drücken: Audiotitel  
auswählen (CD-Player-  
Modus) ..... 44
- Lang drücken: Schneller  
Vor-/Rücklauf eines  
Audiotitels (CD-Player-  
Modus) ..... 44

## Bedienelemente an der Lenksäule - Typ C

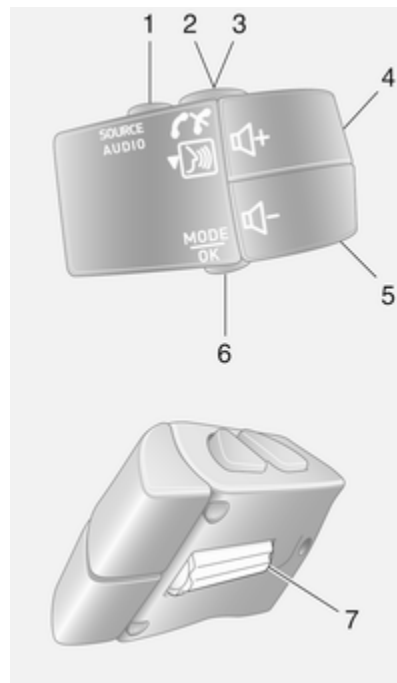

- 1 **SOURCE/AUDIO** - Audioquelle wechseln ..... 21
- 2 ..... 84  
Anruf annehmen/beenden .... 93
- 3 - Sprachsteuerung aktivieren ..... 82
- 4 - Lautstärke erhöhen, Stummschaltung ein/aus ..... 21
- 5 - Lautstärke senken, Stummschaltung ein/aus ..... 21
- 6 **MODE/OK** - Eingaben bestätigen, Audiomodus wechseln ..... 31  
Anruf annehmen/beenden .... 93
- 7 Drehen: Menüoptionen aufrufen, nächsten/vorigen Senderspeicher / Radiofrequenz / Audiotitel auswählen ..... 31

## Bedienelemente an der Lenksäule - Typ D

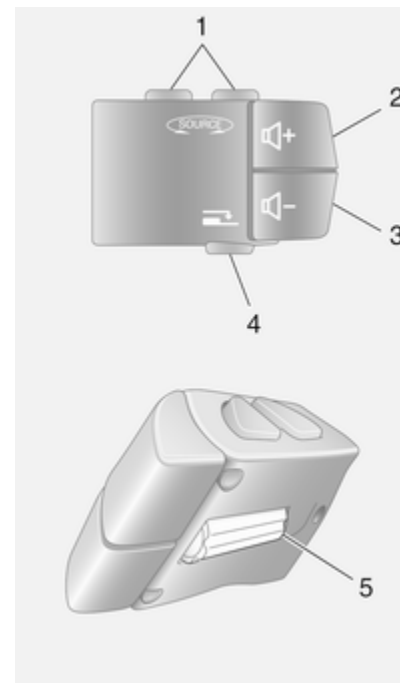

1	 - Audioquelle wechseln .....	31
2	 - Lautstärke erhöhen, Stummschaltung ein/aus .....	21
3	 - Lautstärke senken, Stummschaltung ein/aus .....	21
4	 .....	31
	Kurz drücken: Radioquelle bzw. Wellenbereich wechseln .....	31
	Lang drücken: Automatisches Speichern von Sendern .....	36
5	Drehen: Radiofrequenz wechseln .....	33

## Diebstahlschutz

Als Diebstahlschutz gehört auch ein elektronisches Sicherheitssystem zur Ausstattung. Das Infotainment-System funktioniert ausschließlich in Ihrem Fahrzeug und ist damit für einen Dieb wertlos.

Beim ersten Gebrauch des Systems und nach jeder längeren Unterbrechung der Stromversorgung muss der (getrennt bereitgestellte) Sicherheitscode eingegeben werden.

### Sicherheitscode eingeben

Beim ersten Einschalten des Infotainment-Systems wird die Meldung **Radio-Code** gefolgt von **0000** auf dem Display angezeigt.

Geben Sie die erste Ziffer des Sicherheitscodes ein, indem Sie die nummerierte Taste **1** wiederholt betätigen, bis die gewünschte Ziffer angezeigt wird. Geben Sie die zweite, dritte und vierte Ziffer entsprechend mit den Tasten **2**, **3** und **4** ein.

Wenn der vollständige Code angezeigt wird, halten Sie die Taste **6** gedrückt, bis ein Audiosignal ertönt. Das System wird entsperrt, wenn der korrekte Code eingegeben wurde.

### Falsche Codeeingabe

Nach Eingabe eines falschen Codes wird **Code-Fehler** und danach **100 warten** angezeigt.

Warten Sie, bis der Countdown abgelaufen ist und geben Sie dann den richtigen Code ein. Bei jeder falschen Codeeingabe wird der Countdown verdoppelt.

### Ändern des geografischen Bereichs

Nach der Eingabe des Sicherheitscodes fordert das System Sie möglicherweise auf, eine geografische Region, wie z. B. die folgenden, auszuwählen:

- Europa
- Asien
- Arabische Welt
- Amerika

Schalten Sie das Infotainment-System aus und betätigen Sie dann gleichzeitig die Tasten **1** und **5** sowie den Drehknopf  $\odot$ . Drücken Sie danach die Taste  $\blacktriangleleft$  bzw.  $\blacktriangleright$ , bis die gewünschte Region auf dem Display hervorgehoben ist, und bestätigen Sie diese mit der Taste **6**.

## Benutzung

### Infotainment-Bedienelemente

Das Infotainment-System wird über Tasten, Drehknöpfe und Displaymenüs bedient.

Eingaben erfolgen über

- die zentralen Bedienelemente im Bedienfeld  $\hookrightarrow$  6 oder
- den Bedienteil an der Lenksäule (außer beim R10)  $\hookrightarrow$  6
- die Sprachsteuerung (ausstattungsabhängig)  $\hookrightarrow$  82

### Infotainment-System ein- oder ausschalten

Zum Einschalten des Infotainment-Systems den Knopf  $\odot$  drücken.

Die zuletzt genutzte Audio-Quelle ist aktiv.

Zum Ausschalten des Infotainment-Systems den Knopf  $\odot$  drücken (bzw. gedrückt halten).

### Abschaltautomatik

Bei ausgeschalteter Zündung schaltet sich das Infotainment-System wenn es mit dem Knopf  $\odot$  eingeschaltet wird, kurze Zeit nach der letzten Benutzereingabe wieder ab. Je nach Ausstattungstyp erfolgt die Abschaltung nach etwa 5 Minuten.

### Lautstärke einstellen

Drehknopf  $\odot$  drehen oder Taste  $\oplus$  bzw.  $\ominus$  drücken.

CD35 BT: Lautstärkeregler drehen.

Alternativ dazu (mit Bedienteil an der Lenksäule) Taste  $\updownarrow$  bzw.  $\updownarrow$  drücken.

### Gespeicherte Lautstärke

Beim Ausschalten des Infotainment-Systems wird die aktuelle Lautstärke gespeichert.

CD20, CD30 BT: Wenn die Lautstärke beim Ausschalten größer als 15 war, wird sie beim nächsten Einschalten automatisch auf 15 reduziert.

### Geschwindigkeitsabhängige Lautstärkeanhebung

Bei aktiver geschwindigkeitsabhängiger Lautstärkeanhebung<sup>1)</sup> ( $\hookrightarrow$  30) wird die Lautstärke automatisch angepasst, um Straßen- und Fahrtwindgeräusche auszugleichen.

### Stummschaltung

Zum Stummschalten der aktuellen Audioquelle Knopf  $\odot$  kurz drücken<sup>2)</sup>.

CD35 BT: Lautstärkeregler kurz drücken.

Alternativ dazu (mit Bedienteil an der Lenksäule) Taste  $\otimes$  drücken oder  $\updownarrow$  und  $\updownarrow$  gleichzeitig drücken.



1) Nicht beim R10 / CD10, R15 BT / CD15 BT.

2) Nicht beim CD20, CD30.

### Stummschaltung aufheben

Zum Aufheben der Stummschaltung Knopf  erneut kurz drücken (bzw. drehen).

CD35 BT: Lautstärkeregler erneut drücken.

Alternativ dazu (mit Bedienteil an der Lenksäule):  erneut drücken oder  und  erneut gleichzeitig drücken.

## Display-Bedienung





### R10 / CD10

Siehe die ausführlichen Beschreibungen für die verfügbaren Betriebsmodi (Radio, Audio, Player).



### R15 BT / CD15 BT

- Im Display nach oben/unten bewegen: Drehknopf **OK** drehen.
- Eingaben bestätigen: Drehknopf **OK** drücken.
- Eingabe abbrechen (und zum vorigen Menü zurückkehren): Taste  drücken.

### CD20

- Im Display nach oben/unten bewegen: Taste  oder  drücken.
- Im Display nach links/rechts bewegen: Taste  oder  drücken.
- Eingaben bestätigen: Taste /OK drücken.

### CD30 BT

- Im Display nach oben/unten bewegen: Drehknopf drehen.
- Im Display nach links/rechts bewegen: Taste  oder  drücken.
- Zum Bestätigen von Eingaben (und um sich im Display nur nach rechts zu bewegen): Drehknopf drücken.

### CD35 BT

- Im Display nach oben/unten bewegen: Zentralen Drehknopf drehen.
- Eingaben bestätigen: Zentralen Drehknopf drücken.
- Eingabe abbrechen (und zum vorigen Menü zurückkehren): Taste  drücken.

## System-Einstellungen

### R15 BT / CD15 BT - Systemeinstellungen

Taste **SETUP** drücken und durch Drehen und Drücken des Drehknopfes **OK** das Einstellungs Menü aufrufen.

Nach dem Anpassen der Systemeinstellungen **SETUP** drücken, um das Menü zu verlassen und die Änderungen zu speichern. Nach kurzer Zeit speichert das System auch automatisch und verlässt das Menü.

### Systemsprache ändern

Die Displaysprache lässt sich im Menü **Sprache** ändern. Durch Drehen und Drücken des Knopfes **OK** eine Sprache aus der Liste auswählen.

### Standard-Systemeinstellungen wiederherstellen

Zum Zurücksetzen der Systemeinstellungen auf die Standardwerte den Knopf **OK** drehen und drücken, um

die Option **Werkeinstellungen** auszuwählen. Bei Aufforderung die Änderung durch erneutes Drücken des Knopfes **OK** bestätigen.

### CD30 BT - Systemeinstellungen

Taste **Ⓜ** drücken und Menü **System-Einstellungen** auswählen.

Nach dem Anpassen der Systemeinstellungen **Ⓜ** drücken, um das Menü zu verlassen und die Änderungen zu speichern. Nach kurzer Zeit speichert das System auch automatisch und verlässt das Menü.

### Uhr einstellen

Zum Einstellen der Uhrzeit auf Menü **Uhr** zugreifen. Zur Auswahl der Zeitmenüpunkte die Tasten **◀** oder **▶** drücken, dann die Zeit über den Drehknopf einstellen. Zur Auswahl der Minuten die Tasten **◀** oder **▶** drücken, dann die Zeit durch Drehen des Drehknopfes einstellen.

### Systemsprache ändern

Den Text und die Sprache der Sprachsteuerung durch Zugriff auf das Menü **Sprache** ändern. Aus der

Liste eine Sprache auswählen. Die Funktionen der Sprachsteuerung und des Telefons sind während des Vorgangs der Sprachänderung nicht verfügbar.

### Standard-Systemeinstellungen wiederherstellen

Zur Wiederherstellung der Systemeinstellungen auf die Standardwerte **Werkeinstellungen** durch Drehen und Drücken des Drehknopfes auswählen. Änderung mit der Menüoption bestätigen, wenn die entsprechende Aufforderung erfolgt.

### CD35 BT - Systemeinstellungen

Taste **SETUP / TEXT** drücken, um das Einstellungsmenü aufzurufen.

Nach dem Anpassen der Systemeinstellungen **SETUP / TEXT** drücken, um das Menü zu verlassen und die Änderungen zu speichern. Nach kurzer Zeit speichert das System auch automatisch und verlässt das Menü.

### Uhr einstellen

Zum Einstellen der Uhrzeit auf Menü **Uhr** zugreifen. Zum Einstellen der **Stunde** den zentralen Drehknopf drehen und dann durch Drücken des Knopfes bestätigen. Zum Einstellen der **Minuten** den Knopf drehen und dann durch Drücken bestätigen.

### Systemsprache ändern

Die Displaysprache lässt sich im Menü **Sprache** ändern. Zentralen Drehknopf drehen, um eine der 9 Sprachen aus der Liste auszuwählen, und dann durch Drücken des Knopfes bestätigen.

### Standard-Systemeinstellungen wiederherstellen

Zum Zurücksetzen der Systemeinstellungen auf die Standardwerte den zentralen Drehknopf drehen und drücken, um die Option **Werkeinstellungen** auszuwählen. Bei Aufforderung die Änderung durch erneutes Drücken des Knopfes bestätigen.

## Betriebsarten

### Radio

Audioquelle auf Radio umstellen:  
Taste **RADIO**, **RADIO/CD** oder  
**AUDIO/SOURCE** drücken.

Bei R10 / CD10: Knopf **SRC** drücken.  
Detaillierte Beschreibung der Radio-  
Funktionen ↪ 31.

### Audio-Player

Audioquelle auf **CD**, **USB**, **AUX**,  
Bluetooth oder iPod (ausstattungsab-  
hängig) umstellen: Taste **MEDIA**,  
**RADIO/CD** bzw. **AUDIO/SOURCE**  
drücken.

Bei R10 / CD10: Knopf **SRC** drücken.

### R10

Detaillierte Beschreibungen:

Funktionen des AUX-Eingangs  
↪ 51

### CD10

Detaillierte Beschreibungen:

- Funktionen des CD-Players  
↪ 44
- Funktionen des AUX-Eingangs  
↪ 51

### R15 BT

Detaillierte Beschreibungen:

- Funktionen des AUX-Eingangs  
↪ 51
- Funktionen des USB-Anschlusses  
↪ 53
- Bluetooth-Musikwiedergabe  
↪ 56

### CD15 BT

Detaillierte Beschreibungen:

- Funktionen des CD-Players  
↪ 44
- Funktionen des AUX-Eingangs  
↪ 51
- Funktionen des USB-Anschlusses  
↪ 53
- Bluetooth-Musikwiedergabe  
↪ 56

### CD20

Detaillierte Beschreibungen:

- Funktionen des CD-Players  
↪ 44
- Funktionen des AUX-Eingangs  
↪ 51

### CD30 BT

Detaillierte Beschreibungen:

- Funktionen des CD-Players  
↪ 44
- Funktionen des AUX-Eingangs  
↪ 51
- Funktionen des USB-Anschlusses  
↪ 53
- Bluetooth-Musikwiedergabe  
↪ 56

### CD35 BT

Detaillierte Beschreibungen:

- Funktionen des CD-Players  
↪ 44
- Funktionen des AUX-Eingangs  
↪ 51
- Funktionen des USB-Anschlusses  
↪ 53
- Bluetooth-Musikwiedergabe  
↪ 56

### Navigationssystem

#### CD30 BT, CD35 BT

Detaillierte Beschreibung des Navi-  
gationssystems ↪ 63.



## Mobiltelefon

### R15 BT / CD15 BT - Mobiltelefon

Aufrufen des Menüs **Telefon**: Taste  oder **TEL** drücken.

Das Menü Telefoneinstellungen öffnen: Taste **TEL** drücken und dann **Telefon-Einstellungen** auswählen.

### CD30 BT - Mobiltelefon

Aufrufen des Menüs **Telefon**: Taste  oder **TEL** drücken.

Das Menü Telefoneinstellungen öffnen: Taste **f†** drücken und dann **Telefon-Einstellungen** auswählen.

### CD35 BT - Mobiltelefon

Aufrufen des Menüs **Telefon**: Taste  oder **TEL** drücken.

Das Menü Telefoneinstellungen öffnen: Taste **SETUP / TEXT** drücken und dann **Telefon-Einstellungen** auswählen.

Mit den in diesen Menüs angezeigten Optionen lassen sich Mobiltelefone verbinden, Anrufe tätigen, Kontaktlisten erstellen und verschiedene Einstellungen anpassen.

Detaillierte Beschreibung der Funktionen der Freisprecheinrichtung  84.

## Klangeinstellungen

### R10 / CD10 - Klangeinstellungen

Im Menü Audioeinstellungen lässt sich die Klangcharakteristik einstellen.

Taste **AUD** drücken, um das **Audio-Einstellungen**-Menü aufzurufen.

**AUD** wiederholt drücken, bis die gewünschte Einstellung ausgewählt ist aus:

- **BASS** (Bässe)
- **TREBLE** (Höhen)
- **BALANCE** (Abgleich links/rechts)
- **FADER** (Ausgleich vorne/hinten)
- **LOUDNESS** (Verbesserung der Klangqualität bei niedriger Lautstärke **EIN/AUS**)

Das Display zeigt den Typ der Einstellung gefolgt vom Einstellwert an.

Den gewünschten Wert durch Drücken der Taste **◀** oder **▶** einstellen.

Drücken Sie die Taste **AUD** oder **MENU**, um das Menü Audioeinstellungen zu verlassen.

### Hinweis

Im Falle von Inaktivität wird das Menü Audioeinstellungen automatisch geschlossen.

**Bässe, Höhen einstellen**  
**Tiefen** oder **Höhen** auswählen.

Den gewünschten Wert durch Drücken von **◀** oder **▶** auswählen.  
Werte reichen von -7 bis +7.

**Lautstärkenverteilung rechts - links einstellen**  
**Balance** wählen.

Den gewünschten Wert durch Drücken von **◀** oder **▶** auswählen.  
Werte reichen von L9 bis R9.

**Lautstärkenverteilung vorne - hinten einstellen**  
**Fader** wählen.

Den gewünschten Wert durch Drücken von ◀ oder ▶ auswählen.

Werte reichen von R9 bis F9.

### Einstellung „Loudness“

**Loudness** wählen.

EIN/AUS durch Drücken von ◀ oder ▶ auswählen.

### R15 BT / CD15 BT - Klangeinstellungen

Im Menü Audioeinstellungen lässt sich die Klangcharakteristik einstellen.

Taste **SETUP** drücken, um das Einstellungsmenü aufzurufen.

**Audio-Einstellungen** auswählen und Drehknopf **OK** drehen, bis die gewünschte Einstellung ausgewählt ist:

- BASS (Bässe)
- TREBLE (Höhen)
- FADER (Ausgleich vorne/hinten)
- BALANCE (Abgleich links/rechts)

Das Display zeigt den Typ der Einstellung gefolgt vom Einstellwert an.

Gewünschten Wert durch Drehen des Drehknopfes **OK** festlegen und durch Drücken des Knopfes bestätigen.

Taste → drücken, um die Audioeinstellungen zu verlassen.

#### Hinweis

Im Falle von Inaktivität wird das Menü Audioeinstellungen automatisch geschlossen.

### Bässe, Höhen einstellen

**Tiefen** oder **Höhen** auswählen.

Gewünschten Wert durch Drehen des Drehknopfes **OK** festlegen und Einstellung durch Drücken des Knopfes bestätigen.

### Lautstärkenverteilung rechts - links einstellen

**Balance** wählen.

Gewünschten Wert durch Drehen des Drehknopfes **OK** festlegen und Einstellung durch Drücken des Knopfes bestätigen.

### Lautstärkenverteilung vorne - hinten einstellen

**Fader** wählen.

Gewünschten Wert durch Drehen des Drehknopfes **OK** festlegen und Einstellung durch Drücken des Knopfes bestätigen.

### CD20

Im Menü Audioeinstellungen lässt sich die Klangcharakteristik einstellen.

Taste ↵ drücken, um das **Audio-Einstellungen**-Menü aufzurufen.

Die Taste ⅓ oder ⅔ wiederholt drücken, bis die gewünschte Einstellung unter folgenden Optionen ausgewählt ist:

- BASS (Bässe)
- TREBLE (Höhen)
- BALANCE (Abgleich links/rechts)
- FADER (Ausgleich vorne/hinten)
- LOUDNESS (Verbesserung der Klangqualität bei niedriger Lautstärke EIN/AUS)

Das Display zeigt den Typ der Einstellung gefolgt vom Einstellwert an.

Den gewünschten Wert durch Drücken der Taste ◀ oder ▶ einstellen.

Zum Verlassen des Menüs Audioeinstellungen  $\mathbb{J}$  drücken.

#### **Hinweis**

Im Falle von Inaktivität wird das Menü Audioeinstellungen automatisch geschlossen.

#### **Bässe, Höhen einstellen**

**Tiefen** oder **Höhen** auswählen.

Den gewünschten Wert durch Drücken von ◀ oder ▶ auswählen.

#### **Lautstärkenverteilung rechts - links einstellen**

**Balance** wählen.

Den gewünschten Wert durch Drücken von ◀ oder ▶ auswählen.

#### **Lautstärkenverteilung vorne - hinten einstellen**

**Fader** wählen.

Den gewünschten Wert durch Drücken von ◀ oder ▶ auswählen.

#### **Einstellung „Loudness“**

**Loudness** wählen.

EIN/AUS durch Drücken von ◀ oder ▶ auswählen

#### **CD30 BT - Klangeinstellungen**

Im Menü Audioeinstellungen lässt sich die Klangcharakteristik einstellen.

Im Menü durch Drehen des Drehknopfes nach oben/unten und mit den Tasten ◀ bzw. ▶ nach links/rechts bewegen. Das Drücken des Drehknopfes bewegt die Auswahl nach rechts.

Taste  $\mathbb{J}$  drücken, um das Einstellungs-menü aufzurufen.

**Audio-Einstellungen** auswählen und die gewünschte Einstellung mit ◀ oder ▶ und/oder dem Drehknopf vornehmen.

Das Display zeigt den Typ der Einstellung gefolgt vom Einstellwert an. Der Wert **0** bedeutet, dass die Funktion ausgeschaltet ist.

Zum Verlassen des Einstellungs-menüs  $\mathbb{J}$  drücken.

#### **Hinweis**

Im Falle von Inaktivität wird das Menü Audioeinstellungen automatisch geschlossen.

#### **Optimierung des Klangs für den jeweiligen Musikstil**

Menü **Klang-Einstellungen** auswählen.

Den Drehknopf drehen, um auszuwählen aus:

- **Sprache**
- **Klassik**
- **Jazz**
- **Neutral**
- **Pop**
- **Rock**

Die angezeigten Optionen bieten für den jeweiligen Musikstil optimierte Einstellungen der Bässe, Mitten und Höhen.

Musikstil durch Drücken des Drehknopfes einstellen.

#### **Bässe, Höhen einstellen**

Menü **Klang-Einstellungen** auswählen.

Den Drehknopf drehen, um **Tiefen/Höhen** auszuwählen.

◀ oder ▶ drücken, um **Tiefen** oder **Höhen** aufzurufen.

Den gewünschten Wert für die ausgewählte Option durch Drehen des Drehknopfs auswählen.

### Optimieren der Klangverteilung

Menü **Klang-Optimierung** auswählen.

Zur Optimierung der Klangverteilung für das gesamte Fahrzeug oder nur für den Fahrer den Drehknopf drehen und zwischen **Fahrzeug** und **Fahrer** wählen.

Durch Drücken des Drehknopfes einstellen.

### Lautstärkenverteilung rechts - links einstellen

Menü **Klang-Optimierung** oder **Balance/Fader** auswählen.

Den Drehknopf drehen, um **Balance** auszuwählen.

Die aktuellen Einstellungen durch Drücken des Drehknopfes oder der Tasten ◀ oder ▶ anzeigen und durch Drehen des Drehknopfes anpassen.

Den Drehknopf drücken, um den gewünschten Wert einzustellen und die **Fader**-Einstellung anzuzeigen.

### Lautstärkenverteilung vorne - hinten einstellen

Die **Fader**-Einstellung wird nach dem Einstellen der **Balance** angezeigt.

Zur Einstellung des Faders für vorne und hinten den Drehknopf drehen.

### Lautstärkeregelung nur im vorderen Fahrzeugbereich

Die Wiedergabe im Fond ausblenden und die Lautstärke nur für den vorderen Fahrzeugbereich einstellen:

Menü **Klang-Optimierung** auswählen.

Den Drehknopf drehen, um **Hinten AUS** auszuwählen, und durch Drücken des Drehknopfes einstellen.

### Einstellung „Loudness“

Menü **Andere Audio-Einstellungen** auswählen.

Durch Drehen des Drehknopfs **Loudness** auswählen.

## CD35 BT - Klangeinstellungen

Im Menü Audioeinstellungen lässt sich die Klangcharakteristik einstellen.

Taste **SETUP / TEXT** drücken, um das Einstellungsmenü aufzurufen.

**Audio-Einstellungen** auswählen und zentralen Drehknopf drehen, bis die gewünschte Einstellung ausgewählt ist.

Das Display zeigt den Typ der Einstellung gefolgt vom Einstellwert an.

Der Wert **0** bedeutet, dass die Funktion ausgeschaltet ist.

Zum Verlassen des Einstellungsmenüs **SETUP / TEXT** (oder →) drücken.

### Hinweis

Im Falle von Inaktivität wird das Menü Audioeinstellungen automatisch geschlossen.

### Optimierung des Klangs für den jeweiligen Musikstil

Menü **Klang-Einstellungen** auswählen.

Den Drehknopf drehen, um auszuwählen aus:

- **Pop / Rock**
- **Klassik**
- **Jazz**
- **Neutral**

Die angezeigten Optionen bieten für den jeweiligen Musikstil optimierte Einstellungen der Bässe, Mitten und Höhen.

Musikstil durch Drücken des zentralen Drehknopfes einstellen.

### **Bässe, Höhen einstellen**

Menü **Klang-Einstellungen** auswählen.

Durch Drehen des zentralen Drehknopfes **Tiefen/Höhen** auswählen und durch Drücken des Knopfes bestätigen.

Durch Drehen des zentralen Drehknopfes **Tiefen** oder **Höhen** aufrufen und durch Drücken des Knopfes bestätigen.

Den gewünschten Wert für die ausgewählte Option durch Drehen des zentralen Drehknopfes einstellen und durch Drücken des Knopfes bestätigen.

### **Optimieren der Klangverteilung**

Menü **Klang-Optimierung** auswählen.

Zur Optimierung der Klangverteilung für das gesamte Fahrzeug oder nur für den Fahrer durch Drehen des zentralen Drehknopfes **Fahrzeug** oder **Fahrer** auswählen.

Durch Drücken des Knopfes bestätigen.

### **Lautstärkenverteilung rechts - links einstellen**

Menü **Klang-Optimierung** auswählen.

Zentralen Drehknopf drehen, um **Balance/Fader** auszuwählen. Die aktuelle Einstellung für **Balance** durch Drücken des Knopfes anzeigen und durch Drehen des Knopfes anpassen.

Knopf drücken, um den gewünschten Wert zu bestätigen und die Einstellung **Fader** anzuzeigen.

### **Lautstärkenverteilung vorne - hinten einstellen**

Die **Fader**-Einstellung wird nach dem Einstellen der **Balance** angezeigt.

Zum Einstellen des Faders für vorne und hinten den zentralen Drehknopf drehen.

### **Lautstärkeregelung nur im vorderen Fahrzeugbereich**

Die Wiedergabe im Fond ausblenden und die Lautstärke nur für den vorderen Fahrzeugbereich einstellen:

Menü **Klang-Optimierung** auswählen.

Durch Drehen des zentralen Drehknopfes **Hinten AUS** auswählen und durch Drücken des Knopfes bestätigen.

### **Automatische Verstärkungsregelung (AGC)**

Einschalten der Klangverstärkung bei niedriger Lautstärke:

Menü **AGC aktiviert** auswählen und zum Aktivieren zentralen Drehknopf drücken.

### Standard-Audioeinstellungen wiederherstellen

**Werkeinstellungen** auswählen und durch Drücken des zentralen Drehknopfes bestätigen.

Alle Audioeinstellungen werden auf ihre Standardwerte zurückgesetzt.

### Softwareversion anzeigen

Zur Anzeige der Softwareversion das Menü **Softwareversion** aufrufen und zentralen Drehknopf drücken.

## Lautstärkeeinstellungen



### Geschwindigkeitsabhängige Lautstärkeanhebung



Diese Funktion passt die Lautstärke automatisch an den durch Straße und Fahrtwind verursachten Geräuschpegel an.

### CD20 - Lautstärkeeinstellungen

Diese Funktion passt die Lautstärke automatisch an den durch Straße und Fahrtwind verursachten Geräuschpegel an.

Taste  drücken, um das **Audio-Einstellungen**-Menü aufzurufen.

Taste  oder  drücken, um **Anpassung Lautst. km/h** auszuwählen.

Taste  oder  drücken, um den Grad der Lautstärkeanpassung festzulegen.

Die Werte variieren von Geschwindigkeit **0** bis **5**.

Der Wert **0** bedeutet, dass die Funktion ausgeschaltet ist.

### CD30 BT - Lautstärkeeinstellungen

Diese Funktion passt die Lautstärke automatisch an den durch Straße und Fahrtwind verursachten Geräuschpegel an.

Taste  drücken, um das **Audio-Einstellungen**-Menü aufzurufen.

**Andere Audio-Einstellungen** und dann **Anpassung Lautst. km/h** auswählen.

Den Drehknopf drehen, um den Grad der Lautstärkeanpassung einzustellen.

Der Wert **0** bedeutet, dass die Funktion ausgeschaltet ist.

### CD35 BT - Lautstärkeeinstellungen

Diese Funktion passt die Lautstärke automatisch an den durch Straße und Fahrtwind verursachten Geräuschpegel an.

Taste **SETUP / TEXT** drücken, um das Einstellungsmenü aufzurufen. Durch Drehen des zentralen Drehknopfes **Audio-Einstellungen** gefolgt von **Anpassung Lautst. km/h** auswählen und durch Drücken bestätigen.

Knopf drehen, um den Grad der Lautstärkeanpassung einzustellen.

Der Wert **0** bedeutet, dass die Funktion ausgeschaltet ist.

## Radio

Benutzung .....	31
Sendersuche .....	33
Autostore-Listen .....	36
Radio Data System (RDS) .....	39

## Benutzung

### Radioempfang

Der Radioempfang kann durch Knistern, Rauschen, Verzerrungen oder Aussetzer gestört werden. Ursachen dafür sind:

- Abstandsänderungen zum Sender
- Mehrwegeempfang durch Reflexionen
- Empfangslöcher

### Bedientasten - R10 / CD10

Folgende Tasten sind am wichtigsten für die Radiobedienung:

- **SRC**: Radio aktivieren
- **◀▶**: Sendersuche
- **BND**: Wellenbereich wechseln / Automatische Senderspeicherung
- Sendertasten 1...6: Senderspeichertasten
- **MENU**: AF-RDS ⇄ 39

### Radio aktivieren

Taste **SRC** drücken, um die Audioquelle auf Radio umzustellen.

Der zuletzt ausgewählte Sender wird empfangen.

### Wellenbereich wählen

Taste **BND** wiederholt drücken, um den gewünschten Wellenbereich auszuwählen.

Der im Wellenbereich zuletzt ausgewählte Sender wird empfangen.

### Bedientasten - R15 BT / CD15 BT

Folgende Tasten sind am wichtigsten für die Radiobedienung:

- **RADIO**: Radio aktivieren, Wellenbereich wechseln
- **◀▶**: Sendersuche
- Drehknopf **OK**: Frequenz ändern
- Sendertasten 1...6: Senderspeichertasten
- **SETUP**: Systemeinstellungen, automatische Senderspeicherung

### Radio aktivieren

Taste **RADIO** drücken, um die Audioquelle auf Radio umzustellen.

Der zuletzt ausgewählte Sender wird empfangen.

### Wellenbereich wählen

Taste **RADIO** mehrmals drücken, um zwischen den verfügbaren Wellenbereichen (z. B. FM1, FM2, AM) umzuschalten.

Der im Wellenbereich zuletzt ausgewählte Sender wird empfangen.

### Bedientasten - CD20

Folgende Tasten sind am wichtigsten für die Radiobedienung:

- **RADIO/CD**: Radio aktivieren, Wellenbereich wechseln
- **◀▶**: Suchmodus wechseln (Frequenz, Sendername, Senderspeichernummer)
- **⌂**: Sendersuche
- **MEM**: Liste der gespeicherten Radiosender aufrufen
- Sendertasten 1...6: Senderspeichertasten
- **🎵**: System-Einstellungen

### Radio aktivieren

Taste **RADIO/CD** drücken, um die Audioquelle auf Radio umzustellen.

Der zuletzt ausgewählte Sender wird empfangen.

### Wellenbereich wählen

Taste **RADIO/CD** wiederholt drücken, um den gewünschten Wellenbereich auszuwählen.

Der im Wellenbereich zuletzt ausgewählte Sender wird empfangen.

### Bedientasten CD 30 BT

Folgende Tasten sind am wichtigsten für die Radiobedienung:

- **RADIO/CD**: Radio aktivieren
- Zentraler Drehknopf: Wellenbereich und Frequenz wechseln
- **◀▶**: Suchmodus wechseln (Frequenz, Sendername, Senderspeichernummer)
- **⏪ ⏩**: Sendersuche
- **MEM**: Liste der gespeicherten Radiosender aufrufen

- Sendertasten 1...6: Senderspeichertasten
- **🎵**: System-Einstellungen

### Radio aktivieren

Taste **RADIO/CD** drücken, um die Audioquelle auf Radio umzustellen.

Der zuletzt ausgewählte Sender wird empfangen.

### Wellenbereich wählen

Taste **◀** oder **▶** drücken, um den Wellenbereich im Menü zu markieren, und dann den Drehknopf drehen, um den gewünschten Wellenbereich auszuwählen.

Der im Wellenbereich zuletzt ausgewählte Sender wird empfangen.

### Bedientasten CD 35 BT

Folgende Tasten sind am wichtigsten für die Radiobedienung:

- **RADIO**: Radio aktivieren, Wellenbereich wechseln
- **⏪ ⏩**: Frequenz ändern, Sendersuche
- Zentraler Drehknopf: Liste der gespeicherten Radiosender aufrufen



- Sendertasten 1...6: Senderspeichertasten
- **SETUP / TEXT**: System-Einstellungen

### Radio aktivieren

Taste **RADIO** drücken, um die Audioquelle auf Radio umzustellen.

Der zuletzt ausgewählte Sender wird empfangen.

### Wellenbereich wählen

Taste **RADIO** mehrmals drücken, um zwischen den verfügbaren Wellenbereichen (z. B. FM1, FM2, MW, LW) umzuschalten.

Der im Wellenbereich zuletzt ausgewählte Sender wird empfangen.

## Sendersuche

### Automatische Sendersuche

#### R10 / CD10 - Automatische Sendersuche

Die Taste ◀ oder ▶ kurz drücken, um den nächsten zu empfangenden Sender im aktuellen Wellenbereich zu suchen.

Solange kein Sender gefunden wird, bleibt der Sendersuchlauf aktiv, bis ◀ oder ▶ erneut gedrückt wird.

#### R15 BT / CD15 BT - Automatische Sendersuche

Die Taste ◀◀ oder ▶▶ kurz drücken, um den nächsten zu empfangenden Sender im aktuellen Wellenbereich zu suchen.

Solange kein Sender gefunden wird, bleibt der Sendersuchlauf aktiv, bis ◀◀ oder ▶▶ erneut gedrückt wird.

#### CD20 - Automatische Sendersuche

Die Frequenz im Display mit den Tasten ◀ oder ▶ markieren.

Die Taste ⅃ oder ⅄ gedrückt halten, um den nächsten zu empfangenden Sender im aktuellen Wellenbereich zu suchen.

#### CD30 BT - Automatische Sendersuche

Die Frequenz im Display mit den Tasten ◀ oder ▶ markieren.

Die Taste ◀◀ oder ▶▶ drücken, um den nächsten zu empfangenden Sender im aktuellen Wellenbereich zu suchen.

#### CD35 BT - Automatische Sendersuche

Taste ◀◀ oder ▶▶ ca. 2 Sekunden lang drücken, um den nächsten empfangbaren Sender im aktuellen Wellenbereich zu suchen.

Solange kein Sender gefunden wird, bleibt der Sendersuchlauf aktiv, bis ◀◀ oder ▶▶ erneut gedrückt wird.

## Manuelle Sendersuche

### R10 / CD10 - Manuelle Sendersuche

Den gewünschten Wellenbereich auswählen und dann die Tasten ◀ oder ▶ gedrückt halten, um den gewählten Bereich zu durchsuchen.

Die Taste in der Nähe der gewünschten Frequenz loslassen. Es wird automatisch nach dem nächsten zu empfangenden Sender gesucht und dieser wird automatisch wiedergegeben.

### Suche nach gespeicherten Sendern

Diese ermöglicht das Aufrufen von vorher gespeicherten Radiosendern.

Zum Speichern eines Senders den gewünschten Wellenbereich und Sender auswählen, dann Sendertaste 1...6 drücken, bis ein Signal ertönt, das bestätigt, dass der Sender auf der entsprechenden Sendertaste gespeichert wurde. Je Wellenbereich können 6 Sender gespeichert werden.

### Aufrufen eines gespeicherten Senders

Zum Aufrufen eines Senders den gewünschten Wellenbereich auswählen und kurz die Sendertaste 1...6 drücken.

### R15 BT / CD15 BT - Manuelle Sendersuche

Den gewünschten Wellenbereich auswählen und dann die Tasten ◀◀ oder ▶▶ gedrückt halten, um den gewählten Bereich zu durchsuchen.

Die Taste in der Nähe der gewünschten Frequenz loslassen. Es wird automatisch nach dem nächsten zu empfangenden Sender gesucht und dieser wird automatisch wiedergegeben.

Drehknopf **OK** drehen, um die Frequenz schrittweise zu ändern.

### Suche nach gespeicherten Sendern

Diese ermöglicht das Aufrufen von vorher gespeicherten Radiosendern. Zum Speichern eines Senders den gewünschten Wellenbereich und Sender auswählen, dann

Sendertaste 1...6 drücken, bis ein Signal ertönt, das bestätigt, dass der Sender auf der entsprechenden Sendertaste gespeichert wurde. Je Wellenbereich können 6 Sender gespeichert werden.

### Aufrufen eines gespeicherten Senders

Zum Aufrufen eines Senders den gewünschten Wellenbereich auswählen und kurz die Sendertaste 1...6 drücken.

### CD20 - Manuelle Sendersuche

Den gewünschten Wellenbereich auswählen und die Frequenz im Display mit den Tasten ◀ oder ▶ markieren.

Die Tasten ⅓ oder ⅔ wiederholt drücken, um die gewünschte Frequenz im aktuellen Wellenbereich manuell zu suchen. Zum schnellen Durchsuchen der Frequenzen die Taste gedrückt halten.

Taste loslassen, wenn die gewünschte Frequenz erreicht ist. Der Sender wird automatisch wiedergegeben.

### Suche nach gespeicherten Sendern

Diese ermöglicht das Aufrufen von vorher gespeicherten Radiosendern.

Zum Speichern eines Senders den gewünschten Wellenbereich und Sender auswählen, dann (zum Aufrufen der Liste der gespeicherten Sender) die Taste **MEM** drücken und mit den Tasten  $\bar{\vee}$  oder  $\bar{\wedge}$  eine Ziffer auswählen. Die Auswahl durch Drücken der Taste  $\equiv$ /OK bestätigen.

Auf diese Weise können Sie bis zu 12 UKW-, 6 LW- oder 6 MW-Sender speichern.

Alternativ Sendertaste 1...6 drücken, bis ein Signal ertönt, das bestätigt, dass der Sender auf der entsprechenden Sendertaste gespeichert wurde. Auf diese Weise lassen sich 6 Sender je Wellenbereich speichern.

### Aufrufen eines gespeicherten Senders

Zum Aufrufen eines Senders den gewünschten Wellenbereich auswählen und kurz die Sendertaste 1...6 drücken.

Alternativ den gewünschten Wellenbereich auswählen und mit den Tasten  $\blacktriangleleft$  oder  $\blacktriangleright$  das Zahlenfeld für den gespeicherten Sender im Display markieren. Zum manuellen Durchsuchen der gespeicherten Sender die Tasten  $\bar{\vee}$  oder  $\bar{\wedge}$  wiederholt drücken.

### Sendername suchen (nur UKW)

Als Wellenbereich UKW auswählen und dann den Sendernamen im Display mit den Tasten  $\blacktriangleleft$  oder  $\blacktriangleright$  markieren.

Zum manuellen Suchen des gewünschten Sendernamens die Tasten  $\bar{\vee}$  oder  $\bar{\wedge}$  wiederholt drücken. Sollte der Sendername nicht verfügbar sein, kann auch die Frequenz angezeigt werden.

Die alphabetische Liste enthält bis zu 60 UKW-Sender mit der besten Empfangsqualität. Diese Liste kann jederzeit aktualisiert werden  $\Rightarrow$  36.

### CD30 BT - Manuelle Sendersuche

Den gewünschten Wellenbereich auswählen und die Frequenz im Display mit den Tasten  $\blacktriangleleft$  oder  $\blacktriangleright$  markieren.

Drehknopf drehen oder Taste  $\blacktriangleleft$  oder  $\blacktriangleright$  gedrückt halten, um die Frequenzen im aktuellen Wellenbereich zu durchsuchen.

Taste loslassen, wenn die gewünschte Frequenz erreicht ist. Der Sender wird automatisch wiedergegeben.

### Suche nach gespeicherten Sendern

Diese ermöglicht das Aufrufen von vorher gespeicherten Radiosendern.

Zum Speichern eines Senders den gewünschten Wellenbereich und Sender auswählen, dann (zum Aufrufen der Liste der gespeicherten Sender) die Taste **MEM** drücken und durch Drehen und Drücken des Drehknopfes eine Ziffer auswählen.

Auf diese Weise können 12 Sender ausgewählt werden.

Alternativ Sendertaste 1...6 drücken, bis ein Signal ertönt, das bestätigt, dass der Sender auf der entsprechenden Sendertaste gespeichert wurde. Auf diese Weise lassen sich 6 Sender je Wellenbereich speichern.

### **Aufrufen eines gespeicherten Senders**

Zum Aufrufen eines Senders den gewünschten Wellenbereich auswählen und kurz die Sendertaste 1...6 drücken.

Alternativ den gewünschten Wellenbereich auswählen und mit den Tasten ◀ oder ▶ das Zahlenfeld für den gespeicherten Sender im Displaymenü markieren. Zum manuellen Durchsuchen der gespeicherten Sender den Drehknopf drehen.

### **Sendername suchen (nur UKW)**

Als Wellenbereich UKW auswählen und dann den Sendernamen im Display mit den Tasten ◀ oder ▶ markieren.

Drehknopf drehen, um manuell nach dem gewünschten Sendernamen zu suchen.

Die alphabetische Liste enthält bis zu 50 UKW-Sender mit der besten Empfangsqualität. Diese Liste kann jederzeit aktualisiert werden ⇨ 36.

### **CD35 BT - Manuelle Sendersuche**

Den gewünschten Wellenbereich auswählen und dann die Tasten ◀◀ oder ▶▶ gedrückt halten, um den gewählten Bereich zu durchsuchen.

Die Taste in der Nähe der gewünschten Frequenz loslassen. Es wird automatisch nach dem nächsten zu empfangenden Sender gesucht und dieser wird automatisch wiedergegeben.

Taste ◀◀ oder ▶▶ kurz drücken, um die Frequenz schrittweise zu ändern.

### **Suche nach gespeicherten Sendern**

Diese ermöglicht das Aufrufen von vorher gespeicherten Radiosendern.

Zum Speichern eines Senders den gewünschten Wellenbereich und Sender auswählen, dann Sendertaste 1...6 drücken, bis ein Signal ertönt, das bestätigt, dass der Sender auf der entsprechenden Sendertaste gespeichert wurde. Je Wellenbereich können 6 Sender gespeichert werden.

### **Aufrufen eines gespeicherten Senders**

Zum Aufrufen eines Senders den gewünschten Wellenbereich auswählen und kurz die Sendertaste 1...6 drücken.

### **Sendername suchen (nur UKW)**

Wellenbereich FM (UKW) auswählen und dann durch Drehen des zentralen Drehknopfes die FM-Senderliste öffnen.

Knopf drehen, um manuell nach dem Namen des gewünschten Senders zu suchen. Zum Auswählen darauf drücken.

Die alphabetische Liste enthält bis zu 50 UKW-Sender mit der besten Empfangsqualität. Diese Liste kann jederzeit aktualisiert werden ⇨ 36.

### **Autostore-Listen**

Die am besten zu empfangenden Sender eines Wellenbereichs lassen sich über die Autostore-Funktion automatisch suchen und speichern.

## Automatisches Speichern von Sendern

### R10 / CD10 - Automatisches Speichern von Sendern

Der Wellenbereich FM (UKW) verfügt über eine Autostore-Liste (FMT), in der 6 Sender gespeichert werden können.

Die Taste **BND** gedrückt halten: Die 6 am besten zu empfangenden Sender werden automatisch in der FMT-Liste gespeichert.

#### Hinweis

Aufgrund der Signalstärke ist es möglich, dass weniger als 6 Sender gespeichert werden.

Zum Abbrechen der automatischen Speicherung die Taste ◀ oder ▶ drücken oder die Taste **BND** noch einmal drücken.

### R15 BT / CD15 BT - Automatisches Speichern von Sendern

Der Wellenbereich FM (UKW) verfügt über eine Autostore-Liste (AST), in der 6 Sender gespeichert werden können.

Während der Radiowiedergabe die Taste **SETUP** gedrückt halten: Die 6 am besten zu empfangenden Sender werden automatisch in der AST-Liste gespeichert.

#### Hinweis

Aufgrund der Signalstärke ist es möglich, dass weniger als 6 Sender gespeichert werden.

### CD20 - Automatisches Speichern von Sendern

Je nach Fahrzeug können vom System bis zu 60 Radiosender ständig aktualisiert und automatisch gespeichert werden.

### CD30 BT - Automatisches Speichern von Sendern

Je nach Fahrzeug können vom System bis zu 50 Radiosender ständig aktualisiert und automatisch gespeichert werden.

### CD35 BT - Automatisches Speichern von Sendern

Je nach Fahrzeug können vom System bis zu 50 Radiosender ständig aktualisiert und automatisch gespeichert werden.

## Aufrufen eines Senders

### R10 / CD10 - Aufrufen eines Senders

Den gewünschten Wellenbereich wählen und danach kurz eine der Sendertasten 1...6 drücken, um einen gespeicherten Sender aufzurufen.

### R15 BT / CD15 BT - Aufrufen eines Senders

Den gewünschten Wellenbereich wählen und danach kurz eine der Sendertasten 1...6 drücken, um einen gespeicherten Sender aufzurufen.

Zum Aufrufen eines in der Autostore-Liste (AST) gespeicherten Senders während der Radiowiedergabe kurz auf die Taste **SETUP** drücken, um den AST-Modus zu aktivieren. Der zuletzt ausgewählte Sender wird empfangen. Sendertaste 1...6 kurz drücken, um einen anderen in der Autostore-Liste gespeicherten Sender aufzurufen.

**CD20 - Aufrufen eines Senders**

Den gewünschten Wellenbereich wählen und danach kurz eine der Sendertasten 1...6 drücken, um einen gespeicherten Sender aufzurufen.

Alternativ den gewünschten Wellenbereich auswählen und mit den Tasten ◀ oder ▶ das Zahlenfeld für den gespeicherten Sender im Displaymenü markieren. Zum manuellen Durchsuchen der gespeicherten Sender die Tasten ⅴ oder ⅵ wiederholt drücken.

**CD30 BT - Aufrufen eines Senders**

Den gewünschten Wellenbereich wählen und danach kurz eine der Sendertasten 1...6 drücken, um einen gespeicherten Sender aufzurufen.

Alternativ den gewünschten Wellenbereich auswählen und mit den Tasten ◀ oder ▶ das Zahlenfeld für den gespeicherten Sender im Displaymenü markieren. Zum manuellen Durchsuchen der gespeicherten Sender den Drehknopf drehen.

**CD35 BT - Aufrufen eines Senders**

Den gewünschten Wellenbereich wählen und danach kurz eine der Sendertasten 1...6 drücken, um einen gespeicherten Sender aufzurufen.

Alternativ dazu den Wellenbereich FM (UKW) auswählen und dann durch Drehen des zentralen Drehknopfes die FM-Senderliste öffnen. Knopf drehen, um manuell nach dem Namen des gewünschten Senders zu suchen. Zum Auswählen darauf drücken.

**Sender manuell aktualisieren**

Sender können auch manuell in der Autostore-Liste gespeichert werden.<sup>1)</sup>

Zur Aktualisierung der Senderliste und zum Speichern der neuesten Sender die Systemaktualisierung manuell starten. Während einer manuellen Aktualisierung ist der Ton ausgeschaltet.

**CD20 - Sender manuell aktualisieren**

Taste ⅶ drücken, um das **Radio-Funktionen**-Menü aufzurufen.

**FM-Liste aktualisieren** mit Taste ⅴ oder ⅵ auswählen und Aktualisierung mit [OK] bestätigen.

**CD30 BT - Sender manuell aktualisieren**

Taste ⅶ drücken, um das **Radio-Funktionen**-Menü aufzurufen.

Zum Auswählen von **FM-Liste aktualisieren** Drehknopf drehen und die Aktualisierung durch Drücken des Drehknopfes bestätigen.

**CD35 BT - Sender manuell aktualisieren**

Taste **SETUP / TEXT** drücken und zentralen Drehknopf drehen, um die **Radio-Funktionen** aufzurufen.

Zum Auswählen von **FM-Liste aktualisieren** Drehknopf drehen und die Aktualisierung durch Drücken des Drehknopfes bestätigen.

<sup>1)</sup> Nicht beim R10 / CD10, R15 BT / CD15 BT

## Radio Data System (RDS)

RDS ist ein UKW-Senderdienst, der das Suchen des gewünschten Senders erleichtert und fehlerfreien Empfang garantiert.

### Vorteile von RDS

- Anstelle der Frequenz wird auf dem Display der Name des gewählten Senders angezeigt.
- Bei der automatischen Sendersuche stellt das Infotainment-System nur RDS-Sender ein.
- Das Infotainment-System stellt mittels AF (Alternativfrequenz) immer die am besten zu empfangende Sendefrequenz des gewählten Senders ein.

### R10 / CD10 - RDS-Funktionen

#### Konfigurieren von RDS

Die Taste **MENU** mehrmals drücken, bis **AF-RDS** angezeigt wird.

#### Ein- und Ausschalten von RDS

Durch Drücken der Tasten ◀ bzw. ▶ **RDS** ein- und ausschalten (**On** bzw. **Off**).

### R15 BT / CD15 BT - RDS-Funktionen

#### Konfigurieren von RDS

Taste **SETUP** drücken und Drehknopf **OK** drehen, um das Menü **RDS** aufzurufen. Zum Auswählen Knopf drücken.

Drehknopf drehen und **RDS-Setup** auswählen.

#### Ein- und Ausschalten von RDS

**RDS-AF** durch Drücken des Drehknopfes **OK** ein-/ausschalten. Bei aktivem RDS wird auf dem Display **AF** angezeigt.

#### Textinformationen (Radiotext)

Bestimmte UKW-Stationen übermitteln Textinformationen zum gesendeten Programm (z. B. Titelname).

Taste **SETUP** drücken und Drehknopf **OK** drehen, um das Menü **Radiotext** aufzurufen.

Durch Drehen des Drehknopfes **Radio** auswählen und Knopf drücken, um diese Informationen anzuzeigen.

### CD20 - RDS-Funktionen

#### Konfigurieren von RDS

Taste **z** drücken, um das **Radio-Funktionen**-Menü aufzurufen.

Drücken Sie die Tasten **x** oder **y** bis **AF-RDS** angezeigt wird.

#### Ein- und Ausschalten von RDS

Durch Drücken der Tasten ◀ bzw. ▶ **RDS** ein- und ausschalten (**On** bzw. **Off**).

#### I-Verkehrsservice (Verkehrsmeldungen)

Verkehrsfunksender sind UKW-RDS-Sender, die Verkehrsnachrichten ausstrahlen.

#### I-Verkehrsservice ein- oder ausschalten

Zum Ein- und Ausschalten von Verkehrsdurchsagen:

Taste **z** drücken, um das **Radio-Funktionen**-Menü aufzurufen.

Drücken Sie die Tasten  $\frac{1}{2}$  oder  $\frac{2}{3}$  bis **i Verkehr** angezeigt wird.

**i Verkehr** mit den Tasten  $\blacktriangleleft$  und  $\blacktriangleright$  ein-/ausschalten.

- Bei eingeschaltetem Verkehrsfunk wird **i Verkehr** im Radio-Hauptmenü angezeigt.
- Es werden ausschließlich Verkehrsfunksender empfangen.
- Bei eingeschaltetem Verkehrsfunk wird die Wiedergabe von CDs/MP3/AUX für die Dauer der Verkehrsdurchsage unterbrochen.
- Bei ausgewähltem LW- oder MW-Bereich erfolgen keine automatischen Verkehrsdurchsagen. Wählen Sie als Audioquelle bzw. Wellenbereich UKW, um automatische Verkehrsdurchsagen zu empfangen.

### Blockieren von Verkehrsdurchsagen

Zum Ausblenden einer Verkehrsdurchsage, z. B. während der CD-/MP3-Wiedergabe:

Taste **RADIO/CD** oder  $\mathbf{i}$  drücken.

Die aktuelle Verkehrsdurchsage wird unterbrochen, der Verkehrsfunk bleibt jedoch eingeschaltet.

### I-Nachrichtenservice (Nachrichten)

Nachrichtensender sind UKW-RDS-Sender, die Nachrichtensendungen ausstrahlen.

### I-Nachrichten ein- oder ausschalten

Zum Ein- und Ausschalten von **I News**:

Taste  $\mathbf{i}$  drücken, um das **Radio-Funktionen**-Menü aufzurufen.

Drücken Sie die Tasten  $\frac{1}{2}$  oder  $\frac{2}{3}$  bis **I News** angezeigt wird.

**I News** mit den Tasten  $\blacktriangleleft$  und  $\blacktriangleright$  ein-/ausschalten.

- Es werden nur Nachrichtensender empfangen.
- Bei eingeschaltetem Nachrichtenservice wird die Wiedergabe von CDs/MP3/AUX für die Dauer der Nachrichten unterbrochen.
- Bei ausgewähltem LW- oder MW-Bereich erfolgen keine automatischen Verkehrsdurchsagen. Wählen Sie als Audioquelle bzw. Wel-

lenbereich UKW, um automatische Verkehrsdurchsagen zu empfangen.

### I News-Nachrichten ausblenden

Zum Ausblenden der Nachrichten, z. B. während der CD-/MP3/AUX-Wiedergabe:

Taste **RADIO/CD** oder  $\mathbf{i}$  drücken.

Die Nachrichtensendung wird abgebrochen, aber **I News** bleibt eingeschaltet.

## CD30 BT - RDS-Funktionen

### Konfigurieren von RDS

Bei eingeschaltetem Radio Taste **RADIO/CD** drücken, um das Menü **Radio-Funktionen** aufzurufen.

### Ein- und Ausschalten von RDS

**RDS-AF** ein- bzw. ausschalten und durch Drücken des Drehknopfes bestätigen. Nach dem Einschalten wird **RDS-AF** im Display angezeigt.



### I-Verkehrsservice (Verkehrsmeldungen)

Verkehrsfunksender sind UKW-RDS-Sender, die Verkehrsnachrichten ausstrahlen.

### I-Verkehrsservice ein- oder ausschalten

Zum Ein- und Ausschalten von Verkehrsdurchsagen:

Bei eingeschaltetem Radio Taste **RADIO/CD** drücken, um das Menü **Radio-Funktionen** aufzurufen.

**i Verkehr** ein- bzw. ausschalten und durch Drücken des Drehknopfes bestätigen.

- Bei eingeschaltetem Verkehrsfunk wird **i Verkehr** im Radio-Hauptmenü angezeigt.
- Es werden ausschließlich Verkehrsfunksender empfangen.
- Bei eingeschaltetem Verkehrsfunk wird die Wiedergabe von CDs/MP3 für die Dauer der Verkehrsdurchsage unterbrochen.
- Bei ausgewähltem LW- oder MW-Bereich erfolgen keine automatischen Verkehrsdurchsagen. Wählen

Sie als Audioquelle bzw. Wellenbereich UKW, um automatische Verkehrsdurchsagen zu empfangen.

### Blockieren von Verkehrsdurchsagen

Zum Ausblenden einer Verkehrsdurchsage, z. B. während der CD-/MP3-Wiedergabe: Den Drehknopf drücken.

Die Verkehrsdurchsage wird unterbrochen, der Verkehrsfunk bleibt jedoch eingeschaltet.

### Suche nach Programmtyp (PTY)

Taste **RADIO/CD** drücken, um das **Radio-Funktionen**-Menü aufzurufen.

< oder > drücken, um auf den Wellenbereich zuzugreifen.

Den Drehknopf drehen, um PTY auszuwählen.

Drehknopf oder Taste < oder > drücken, um die Liste der Programmtypen anzuzeigen.

Aus den folgenden Optionen ein Programm auswählen:

- **Nachrichten**
- **Popmusik**

- **Sport**
- **Ernste Klassik**
- **Unterhaltung**

Aus der Liste einen Sender auswählen.

Das System schlägt automatisch ein Programm vor, welches der anfänglichen Auswahl entspricht.

### Textinformationen (Radiotext)

Bestimmte UKW-Stationen übermitteln Textinformationen zum gesendeten Programm (z. B. Titelname).

Drücken Sie kurz auf die Taste **⏏**, um diese Informationen zu sehen.

Drücken Sie erneut auf **⏏** oder ändern Sie die Quelle, um zum ursprünglichen Anzeigebildschirm zurückzukehren.

### CD35 BT - RDS-Funktionen

#### Konfigurieren von RDS

Taste **SETUP / TEXT** drücken und zentralen Drehknopf drehen, um das Menü **Radio-Funktionen** aufzurufen. Zum Auswählen Knopf drücken.

Den Drehknopf drehen, um **RDS-AF** auszuwählen.

### Ein- und Ausschalten von RDS

**RDS-AF** durch Drücken des zentralen Drehknopfes ein-/ausschalten.

### I-Verkehrsservice (Verkehrsmeldungen)

Verkehrsfunksender sind UKW-RDS-Sender, die Verkehrsnachrichten ausstrahlen.

### I-Verkehrsservice ein- oder ausschalten

Zum Ein- und Ausschalten von Verkehrsdurchsagen:

Taste **SETUP / TEXT** drücken und zentralen Drehknopf drehen, um das Menü **Radio-Funktionen** aufzurufen. Zum Auswählen Knopf drücken.

Drehknopf drehen, um **i Verkehr** auszuwählen, und durch Drücken des Knopfes ein-/ausschalten.

- Bei eingeschaltetem Verkehrsfunk wird die Wiedergabe von CDs/MP3 für die Dauer der Verkehrsdurchsage unterbrochen.
- Bei ausgewähltem LW- oder MW-Bereich erfolgen keine automatischen Verkehrsdurchsagen. Wählen Sie als Audioquelle bzw. Wellenbereich UKW, um automatische Verkehrsdurchsagen zu empfangen.

### Blockieren von Verkehrsdurchsagen

Zum Ausblenden einer Verkehrsdurchsage, z. B. während der CD-/MP3-Wiedergabe: Zentralen Drehknopf drücken (bzw. Taste →).

Die Verkehrsdurchsage wird unterbrochen, der Verkehrsfunk bleibt jedoch eingeschaltet.

### Textinformationen (Radiotext)

Bestimmte UKW-Stationen übermitteln Textinformationen zum gesendeten Programm (z. B. Titelname).

Zur Anzeige dieser Informationen Taste **SETUP / TEXT** lange drücken.

Taste → drücken oder 30 Sekunden lang warten, um zur ursprünglichen Displayanzeige zurückzukehren.

## CD-Player

Allgemeine Informationen ..... 43

Benutzung ..... 44

### Allgemeine Informationen

Der CD-Player<sup>1)</sup> des Infotainment-Systems kann Audio- und MP3-CDs sowie WMA-CDs<sup>2)</sup> wiedergeben.

Nur CD15 BT, CD30 BT: Die Formate AAC und WAV können ebenfalls wiedergegeben werden.

### Wichtige Hinweise zu Audio-CDs und MP3/WMA-CDs

#### Achtung

Auf keinen Fall DVDs, Single-CDs mit einem Durchmesser von 8 cm und konturierte CDs (Shape-CDs) in den Audio-Player einlegen.

CDs dürfen nicht mit Aufkleber versehen werden. Diese CDs können sich im CD-Laufwerk verklemmen und das Laufwerk zerstören. Ein kostenpflichtiger Austausch des Gerätes ist dann notwendig.

- Audio-CDs mit Kopierschutz, die nicht dem Audio-CD-Standard entsprechen, werden möglicherweise nicht oder nicht richtig abgespielt.
- Selbst gebrannte CD-Rs und CD-RWs sowie online erworbene WMA-Dateien mit digitaler Rechteverwaltung (DRM) können fehlerhaft oder gar nicht wiedergegeben werden.
- Auf CDs mit verschiedenen Medien (Kombinationen von Audiomaterial und Daten wie MP3), werden lediglich die Audiotitel erkannt und wiedergegeben.
- Selbstgebrannte CD-Rs und CD-RWs sind in ihrer Handhabung anfälliger als Kauf-CDs. Die richtige Handhabung besonders bei selbstgebrannten CD-Rs und CD-RWs ist zu beachten; siehe unten.
- Beim Wechseln von CDs Fingerabdrücke vermeiden.

1) Nicht beim R10, R15 BT.

2) Nicht beim CD10, CD 20.

- CDs sofort nach der Entnahme aus dem CD-Player in die Hülle zurücklegen, um sie vor Schmutz und Schäden zu schützen.
- Schmutz und Flüssigkeiten auf CDs können die Linse des Audio-Players im Gerät verschmieren und zu Störungen führen.
- CDs vor Hitze und direkter Sonneneinstrahlung schützen.
- Für MP3-/WMA-CDs gelten folgende Einschränkungen:  
Es können nur MP3- und WMA-Dateien<sup>2)</sup> gelesen werden.  
Maximale Ordertiefe: 11 Ebenen (Maximal erkennbare Ordertiefe bei CD10: 7 Ebenen)  
Maximale Anzahl der speicherbaren MP3- und/oder WMA-Dateien: 1000 Dateien  
(Maximal erkennbare Anzahl von MP3-Dateien bei CD10: 250 Dateien)  
Einsetzbare Playlisten-Erweiterungen: .m3u, .pls

Die Wiedergabelisten-Einträge müssen als relative Pfade angelegt sein.

- Die Handhabung ist für MP3- und WMA-Dateien identisch. Wenn eine CD mit WMA-Dateien eingelegt wird<sup>2)</sup>, werden MP3-bezogene Menüs angezeigt.

## Benutzung

### CD10 - Benutzung des CD-Players

#### CD-Wiedergabe starten

Das Infotainment-System durch Drücken des Knopfes  einschalten und die CD mit der bedruckten Seite nach oben in den CD-Slot schieben, bis sie eingezogen wird. Die Wiedergabe startet automatisch.

Für eine im Gerät befindliche CD die Taste **SRC** drücken, um die Wiedergabe zu starten.

#### Hinweis

Je nach den auf einer Audio- oder MP3-CD gespeicherten Daten, werden im Display unterschiedliche Informationen über die CD und das aktuelle Musikstück angezeigt.

#### Auswahl eines Albums oder Titels

Die Taste **ALBUM-** oder **ALBUM+** drücken, um ein Album oder einen Titel aus der Liste auszuwählen.

#### Zum nächsten oder vorherigen Titel springen

Die Taste  oder  ein- oder mehrmals kurz drücken.

#### Schneller Vor- oder Rücklauf

Für den schnellen Vor- bzw. Rücklauf des aktuellen Titels die Taste  bzw.  gedrückt halten.

#### Zufallswiedergabe

Zur Aktivierung kurzzeitig die Taste **MIX** drücken.

**MIX CD** erscheint kurzzeitig auf dem Display

<sup>2)</sup> Nicht beim CD10, CD 20.

**MIX** erscheint auf dem Display, wenn die Zufallswiedergabe aktiv ist.

Zur Deaktivierung kurzzeitig die Taste **MIX** drücken.



**MIX OFF** erscheint kurzzeitig auf dem Display

Die Zufallswiedergabe kann auch durch Auswurf der CD deaktiviert werden.

#### **Hinweis**

Die Zufallswiedergabe wird nicht deaktiviert, wenn die Audioanlage ausgeschaltet wird oder sich die Quelle ändert.

#### **Pause**



Den Drehknopf und  kurz drücken oder die Tasten  und  gleichzeitig drücken, um die Wiedergabe der CD/MP3-CD zu unterbrechen. Im Display wird **MUTE** angezeigt.

Zum Deaktivieren den Drehknopf oder die Tasten  oder  drücken.

#### **CD-Display**

Die Taste **MENU** drücken. **MENU** wird kurzzeitig angezeigt, gefolgt von der Menüüberschrift. **MENU** wieder-

holt drücken, bis **CD DISPLAY** auf dem Display erscheint (wird nur bei Wiedergabe einer MP3-CD angezeigt).

 oder  drücken, um Zugang zu den Einstellungen für jede Überschrift zu erhalten.

#### **Auswahl der Displayinformationen**

Die Details, die während jeder Titelwiedergabe einer MP3-CD angezeigt werden sollen, aus folgender Liste wählen:

- **ALB-TRACK** (Album und Titelnummer)
- **ALB-TIME** (Albumnummer und Wiedergabezeit)
- **TRCK-TIME** (Titelnummer und Wiedergabezeit)

#### **Eine CD entnehmen**

Taste  drücken: Die CD wird aus dem CD-Schacht herausgeschoben.

Wird die CD nach dem Ausschub nicht entnommen, wird sie nach einigen Sekunden automatisch wieder eingezogen.

## **CD15 BT - Benutzung des CD-Players**

### **CD-Wiedergabe starten**

Das Infotainment-System durch Drücken des Knopfes  einschalten und die CD mit der bedruckten Seite nach oben in den CD-Slot schieben, bis sie eingezogen wird. Die Wiedergabe startet automatisch.

Wenn bereits eine CD eingelegt ist, zur Auswahl der gewünschten Audioquelle die Taste **MEDIA** mehrmals drücken: Die CD-Wiedergabe wird gestartet.

#### **Hinweis**

Je nach den auf einer Audio- oder MP3-CD gespeicherten Daten, werden im Display unterschiedliche Informationen über die CD und das aktuelle Musikstück angezeigt.

### **Auswahl eines Albums oder Titels**

Drehknopf **OK** drehen, um ein Album oder einen Titel aus der Liste auszuwählen.

### Zum nächsten oder vorherigen Titel springen

Die Taste ◀◀ oder ▶▶ ein- oder mehrmals kurz drücken.

### Schneller Vor- oder Rücklauf

Für den schnellen Vor- bzw. Rücklauf des aktuellen Titels die Taste ◀◀ bzw. ▶▶ gedrückt halten.

### Zufallswiedergabe

Während der CD-Wiedergabe die nummerierte Taste 4 (der Sendertasten 1...6) lange drücken, um die Zufallswiedergabe zu aktivieren.

**MIX** erscheint auf dem Display, wenn die Zufallswiedergabe aktiv ist.

#### Hinweis

Bei einer MP3-CD gilt die Zufallswiedergabe nur für das aktuelle Album.

Zum Deaktivieren die nummerierte Taste 4 erneut lange drücken.

**MIX** im Display erlischt.

Die Zufallswiedergabe kann auch durch Auswurf der CD deaktiviert werden.

### Hinweis

Die Zufallswiedergabe wird nicht deaktiviert, wenn die Audioanlage ausgeschaltet wird oder sich die Quelle ändert.

### Pause

Drehknopf ⏸ kurz drücken, ⏸ drücken oder ⏪ und ⏩ gleichzeitig drücken, um die Wiedergabe der CD/MP3-CD zu unterbrechen. Zum Fortsetzen der Wiedergabe erneut drücken.

Die Pause-Funktion wird automatisch deaktiviert, wenn die Lautstärke oder die Quelle geändert wird oder automatische Informationsmeldungen ausgegeben werden.

### Anzeige zusätzlicher Textinformationen (CD-Text oder ID3-Tag)

Nach dem Auswählen eines Titels oder Albums die nummerierte Taste 5 (der Sendertasten 1...6) kurz drücken, um die auf der CD verfügbaren Textinformationen anzuzeigen (z. B. Name des Interpreten, Albums oder Titels).

Zur gleichzeitigen Anzeige aller Textinformationen die nummerierte Taste 5 lange drücken.

Zum Beenden der Anzeige Taste → drücken.

### Eine CD entnehmen

Taste ⏏ drücken: Die CD wird aus dem CD-Schacht herausgeschoben.

Wird die CD nach dem Ausschub nicht entnommen, wird sie nach einigen Sekunden automatisch wieder eingezogen.

### CD20 - Benutzung des CD-Players

#### CD-Wiedergabe starten

Das Infotainment-System durch Drücken des Knopfes ⏻ einschalten und die CD mit der bedruckten Seite nach oben in den CD-Slot schieben, bis sie eingezogen wird. Die Wiedergabe startet automatisch.

Für eine im Gerät befindliche CD die Taste **RADIO/CD** drücken, um die Wiedergabe zu starten.

**Hinweis**

Je nach den auf einer Audio- oder MP3-CD gespeicherten Daten, werden im Display unterschiedliche Informationen über die CD und das aktuelle Musikstück angezeigt.

**Auswahl eines Albums oder Titels**

Die Tasten ◀ oder ▶ drücken, um Alben oder Titel auszuwählen.

Die Taste ⌘ oder ⌚ drücken, um ein Album oder einen Titel aus der Liste auszuwählen.

**Zum nächsten oder vorherigen Titel springen**

Die Taste ⌘ oder ⌚ ein- oder mehrmals kurz drücken.

**Schneller Vor- oder Rücklauf**

Für den schnellen Vor- bzw. Rücklauf des aktuellen Titels die Taste ⌘ bzw. ⌚ gedrückt halten.

**Zufallswiedergabe**

Taste ⌘ drücken, um das **Audio-Einstellungen**-Menü aufzurufen.

Taste ⌘ oder ⌚ drücken und **Zufallswiedergabe** auswählen.

Zum Aktivieren die Taste ◀ oder ▶ drücken.

**Hinweis**

Auf einer MP3-CD gilt die Zufallswiedergabe für das aktuelle Album und geht dann auf das nächste Album über.

**Pause**

Zum Unterbrechen der Wiedergabe der CD/MP3-CD die Taste ⌘ oder die Tasten ⌘ und ⌘ gleichzeitig drücken.

Diese Funktion wird automatisch deaktiviert, wenn die Lautstärke eingestellt wird, die Quelle sich ändert oder automatische Informationsmeldungen ausgegeben werden.

**Anzeige zusätzlicher Textinformationen (CD-Text oder ID3-Tag)**

Nach dem Auswählen eines Titels oder Albums die Taste ⌘/OK drücken, um die auf der CD verfügbaren Textinformationen anzuzeigen (z. B. Name des Künstlers, des Albums oder des Titels).

Die Informationen werden nur für kurze Zeit angezeigt.

**Eine CD entnehmen**

Taste ⌘ drücken: Die CD wird aus dem CD-Schacht herausgeschoben.

Wird die CD nach dem Ausschub nicht entnommen, wird sie nach einigen Sekunden automatisch wieder eingezogen.

**CD30 BT - Benutzung des CD-Players****CD-Wiedergabe starten**

Das Infotainment-System durch Drücken des Knopfes ⌘ einschalten und die CD mit der bedruckten Seite nach oben in den CD-Slot schieben, bis sie eingezogen wird. Die Wiedergabe startet automatisch.

Für eine im Gerät befindliche CD die Taste **RADIO/CD** drücken, um die Wiedergabe zu starten.

**Hinweis**

Je nach den auf einer Audio- oder MP3-CD gespeicherten Daten, werden im Display unterschiedliche Informationen über die CD und das aktuelle Musikstück angezeigt.

**Auswahl eines Albums oder Titels**

Den Drehknopf drehen, um ein Album oder einen Titel aus der Liste auszuwählen.

**Zum nächsten oder vorherigen Titel springen**

Die Taste **⏮** oder **⏭** ein- oder mehrmals kurz drücken.

**Schneller Vor- oder Rücklauf**

Für den schnellen Vor- bzw. Rücklauf des aktuellen Titels die Taste **⏮** bzw. **⏭** gedrückt halten.

**Zufallswiedergabe**

Auf Menü **Andere Audio-Einstellungen** zugreifen.

Zum Aktivieren **Zufallswiedergabe** wählen und den Drehknopf drücken.

**Hinweis**

Auf einem CD MP3/WMA gilt die Zufallswiedergabefunktion für das aktuelle Album und geht dann auf das nächste Album über.

**Pause**

Zum Unterbrechen der Wiedergabe der CD/MP3-CD die Taste **⏸** oder die Tasten **⏮** und **⏭** gleichzeitig drücken.

Diese Funktion wird automatisch deaktiviert, wenn die Lautstärke eingestellt wird, die Quelle sich ändert oder automatische Informationsmeldungen ausgegeben werden.

**Auswählen von Titeln im Audio-CD- oder MP3-Menü****Während Audio-CD-Wiedergabe**

Auswahl eines Titels auf der Audio-CD: Den Drehknopf drehen, um den gewünschten Titel auszuwählen.

**Während der MP3-Wiedergabe**

Taste **▷** drücken, um den Unterordner oder Titel aufzurufen.

Taste **◁** drücken, um zum übergeordneten Ordner zurückzukehren.

Taste **◁** gedrückt halten, um zum Ursprungsordner zurückzukehren.

Taste **▷** gedrückt halten, um den Namen des laufenden Titels anzuzeigen.

Bei ausgewähltem Album:

- Drehknopf drücken, um die Titelliste anzuzeigen.
- Drehknopf drehen, um den gewünschten Titel auszuwählen.

**Anzeige zusätzlicher Textinformationen (CD-Text oder ID3-Tag)**

Nach Auswählen eines Titels oder Albums die Taste **⏻** drücken, um die auf der CD verfügbaren Textinformationen anzuzeigen (z. B. Name des Künstlers, des Albums oder des Titels). Zum Verlassen der entsprechenden Anzeige die Taste **⏻** erneut drücken.

Die Taste **⏻** drücken, um den vollständigen Namen des Albums oder des laufenden Titels anzuzeigen. Zum Verlassen der Anzeige die Taste **⏻** erneut drücken.

**Eine CD entnehmen**

Taste **⏏** drücken: Die CD wird aus dem CD-Schacht herausgeschoben.



Wird die CD nach dem Ausschub nicht entnommen, wird sie nach einigen Sekunden automatisch wieder eingezogen.

## CD35 BT - Benutzung des CD-Players

### CD-Wiedergabe starten

Das Infotainment-System durch Drücken des Knopfes  einschalten und die CD mit der bedruckten Seite nach oben in den CD-Slot schieben, bis sie eingezogen wird. Die Wiedergabe startet automatisch.

Wenn bereits eine CD eingelegt ist, zur Auswahl der gewünschten Audioquelle die Taste **MEDIA** mehrmals drücken: Die CD-Wiedergabe wird gestartet.

### Hinweis

Je nach den auf einer Audio- oder MP3-CD gespeicherten Daten, werden im Display unterschiedliche Informationen über die CD und das aktuelle Musikstück angezeigt.



### Auswahl eines Albums oder Titels

Zentralen Drehknopf drehen, um ein Album oder einen Titel aus der Liste auszuwählen.

### Zum nächsten oder vorherigen Titel springen

Die Taste  oder  ein- oder mehrmals kurz drücken.

### Schneller Vor- oder Rücklauf

Für den schnellen Vor- bzw. Rücklauf des aktuellen Titels die Taste  bzw.  gedrückt halten.

### Zufallswiedergabe

Taste **SETUP / TEXT** drücken, um das Einstellungs Menü aufzurufen.



Durch Drehen des zentralen Drehknopfes **Audio-Einstellungen** auswählen und durch Drücken des Knopfes bestätigen.

**Zufallswiedergabe** auswählen und zum Aktivieren Knopf drücken.

### Hinweis

Auf einer CD MP3/WMA gilt die Zufallswiedergabefunktion für das aktuelle Album und geht dann auf das nächste Album über.

### Pause

Lautstärkeregelung kurz drücken,  drücken oder  und  gleichzeitig drücken, um die Wiedergabe der CD/MP3-CD zu unterbrechen. Zum Fortsetzen der Wiedergabe erneut drücken.

Die Pause-Funktion wird automatisch deaktiviert, wenn die Lautstärke oder die Quelle geändert wird oder automatische Informationsmeldungen ausgegeben werden.

### Anzeige zusätzlicher Textinformationen (CD-Text oder ID3-Tag)

Nach Auswählen eines Titels oder Albums den zentralen Drehknopf lange drücken, um die auf der CD verfügbaren Textinformationen anzuzeigen (z. B. Name des Interpreten, Albums oder Titels).

Zum Beenden der Anzeige Taste → drücken.

**Eine CD entnehmen**

Taste  drücken: Die CD wird aus dem CD-Schacht herausgeschoben.

Wird die CD nach dem Ausschub nicht entnommen, wird sie nach einigen Sekunden automatisch wieder eingezogen.

## AUX-Eingang

Allgemeine Informationen ..... 51

Benutzung ..... 51

### Allgemeine Informationen

#### CD20 / CD30 BT

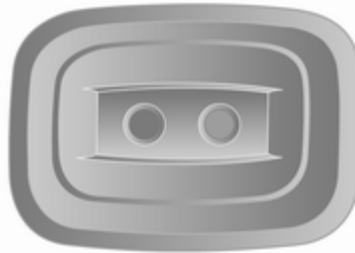

Zum Anschließen externer Audioquellen steht ein AUX-Eingang zur Verfügung.

#### **Hinweis**

Die Buchse muss immer sauber und trocken gehalten werden.

Am AUX-Eingang lässt sich beispielsweise ein tragbarer CD-Player mit RCA-Steckverbindern oder einem 3,5-mm-Klinkenstecker anschließen.

### R10 / CD10, R15 BT / CD15 BT, CD35 BT

In der Infotainment-Einheit befindet sich ein AUX-Eingang zum Anschluss externer Audioquellen.

#### **Hinweis**

Die Buchse muss immer sauber und trocken gehalten werden.

An den AUX-Eingang lässt sich z. B. ein tragbarer CD-Player mit 3,5-mm-Klinkenstecker anschließen.

### Benutzung

Eine am AUX-Eingang angeschlossene Audioquelle kann nur über die Bedienelemente der Audioquelle, d. h. nicht über das Infotainment-System, bedient werden. Wählen Sie einen Titel von der Audioquelle direkt nur bei stehendem Fahrzeug aus.

**Achtung**

Schalten Sie vor dem Anschließen oder Trennen eines Zusatzgerätes, wie z. B. eines tragbaren CD-Players, sowohl CD-Player als auch Infotainment-System aus, um Klangprobleme und mögliche Schäden zu vermeiden.

Nach Anschließen über den Stecker erkennt das System die Audioquelle automatisch. Je nach Aufnahmelaufstärke kann es einen Moment dauern, bis die Audioquelle zu hören ist.

Der Name des Interpreten oder Titels wird nicht auf dem Display angezeigt.

**R10 / CD10 - Benutzung des AUX-Eingangs**

Drücken Sie zum Aktivieren des AUX-Modus die Taste **SRC** und schalten Sie dann das Zusatzgerät ein.

**R15 BT / CD15 BT - Benutzung des AUX-Eingangs**

Zum Umschalten der Audioquelle auf den AUX-Modus Taste **MEDIA** drücken und dann das Zusatzgerät einschalten. Auf dem Display wird AUX angezeigt.

**AUX-Einstellungen**

Taste **SETUP** drücken, um das Einstellungsmenü aufzurufen.

AUX IN auswählen und Drehknopf **OK** drehen, bis die gewünschte Einstellung ausgewählt ist:

- HI (300 mV<sup>1)</sup>)
- MID (600 mV)
- LO (1200 mV)

**CD20 / CD30 BT - Benutzung des AUX-Eingangs**

Drücken Sie zum Aktivieren des AUX-Modus die Taste **RADIO/CD** und schalten Sie dann das Zusatzgerät ein.

**CD35 BT - Benutzung des AUX-Eingangs**

Zum Aktivieren des AUX-Modus Taste **MEDIA** drücken und dann das Zusatzgerät einschalten. Auf dem Display wird Jack angezeigt.

1) Millivolt.

## USB-Anschluss

Allgemeine Informationen .....	53
Gespeicherte Audio-Dateien abspielen .....	54

### Allgemeine Informationen

#### R15 BT / CD15 BT, CD35 BT

In der Infotainment-Einheit befindet sich ein USB-Eingang zum Anschluss externer Audioquellen.

#### CD30 BT



Zum Anschließen externer Audioquellen steht ein USB-Anschluss zur Verfügung.

### Hinweis

Die Buchse muss immer sauber und trocken gehalten werden.

Ein MP3-Player, ein USB-Laufwerk oder ein iPod kann mit dem USB-Anschluss verbunden werden.

Die Bedienung dieser Geräte erfolgt über die Bedienelemente und die Menüs des Infotainment-Systems.

### Hinweise

#### MP3-Player und USB-Laufwerke

- Die angeschlossenen MP3-Player und USB-Laufwerke müssen der Spezifikation von USB Mass Storage Class (USB MSC) entsprechen.
- Es werden nur MP3-Player und USB-Laufwerke mit einer Sektorgröße von 512 Bytes und einer Clustergröße von maximal 32 KB im FAT32-Dateisystem unterstützt.

- Festplatten werden nicht unterstützt.
- Die folgenden Einschränkungen treffen auf die auf einem MP3-Player oder USB-Gerät gespeicherten Daten zu:  
Es können nur MP3-, WMA-, ACC-<sup>1)</sup> und OGG-Dateien<sup>2)</sup> gelesen werden. WAV-Dateien sowie andere komprimierte Formate können nicht wiedergegeben werden.  
Maximale Ordertiefe: 11 Ebenen  
Maximale Anzahl Dateien, die gespeichert werden können: 1000 Dateien  
Online erworbene WMA-Dateien mit digitaler Rechteverwaltung (DRM) können fehlerhaft oder gar nicht wiedergegeben werden.  
Einsetzbare Playlisten-Erweiterungen: .m3u, .pls  
Die Wiedergabelisten-Einträge müssen als relative Pfade angelegt sein

1) Nicht beim CD30 BT.

2) Nur CD30 BT.

## Gespeicherte Audio-Dateien abspielen

In Abhängigkeit von einem angeschlossenen Zusatzgerät den Ordner (MP3-Player, USB-Laufwerk) oder eine Wiedergabeliste (tragbarer Digital Music Player) auswählen.

Nach dem Anschließen lässt sich das Zusatzgerät nur noch mithilfe der Bedienelemente und Menüs des Infotainment-Systems bedienen.

Die Bedienung der über USB angeschlossenen Datenquellen ist im Wesentlichen mit der Bedienung einer Audio-/MP3-/WMA-CD identisch  
⇨ 44.

## R15 BT / CD15 BT - Musikwiedergabe über USB

### MP3-Player / iPods / USB-Laufwerke

Das System entdeckt angeschlossene USB-Zusatzgeräte und zeigt automatisch den aktuellen Titel an.

Beim Anschließen eines neuen Zusatzgerätes wird der erste Titel im ersten Ordner automatisch wiedergegeben. Beim erneuten Anschließen des Gerätes wird die Wiedergabe des zuvor abgespielten Titels fortgesetzt.

### Einen Titel auswählen

Zum direkten Auswählen von Titeln (und Ändern des Ordners) während der Wiedergabe zunächst den Drehknopf OK drücken, um auf die Menüstruktur des Zusatzgerätes zuzugreifen. Durch Drehen und Drücken des Knopfes Titel auswählen und Ordner ändern.

## CD30 BT - Musikwiedergabe über USB

### MP3-Player / iPods / USB-Laufwerke

Das System entdeckt angeschlossene USB-Zusatzgeräte und zeigt automatisch das Menü **AUX-USB** an.

### **Einen Titel auswählen**

Titel lassen sich durch Drehen und Drücken des zentralen Drehknopfes direkt auswählen.

Als Standardeinstellung werden alle Alben in alphabetischer Reihenfolge angezeigt.

Bei Anschluss eines USB-Laufwerks liegen alle Ordner in der Baumstruktur auf demselben Niveau.

In Abhängigkeit vom angeschlossenen Zusatzgerät können Sie Ihre Auswahl nach Ordnern und Dateien treffen, oder über Suchkriterien aus folgender Auswahl:

- **Interpret**
- **Alben**
- **Genre**
- **Wiedergabelisten**
- **Titel**

### **CD35 BT - Musikwiedergabe über USB**

#### **MP3-Player / iPods / USB-Laufwerke**

Das System entdeckt angeschlossene USB-Zusatzgeräte und gibt den ersten Titel im ersten Ordner automatisch wieder. Beim erneuten Anschließen des Gerätes wird die Wiedergabe des zuvor abgespielten Titels fortgesetzt.

#### **Einen Titel auswählen**

Zum direkten Auswählen von Titeln (und Ändern des Ordners) während der Wiedergabe zunächst den zentralen Drehknopf drücken, um auf die Menüstruktur des Zusatzgerätes zuzugreifen (bei iPods muss der Knopf gedreht werden). Durch Drehen und Drücken des Knopfes Titel auswählen und Ordner ändern.

#### **USB-Gerät entfernen**

Beim Entfernen des Zusatzgerätes aus dem USB-Anschluss wird die Wiedergabe sofort gestoppt.

## Bluetooth-Musik

Allgemeine Informationen .....	56
Bedienung .....	56

### Allgemeine Informationen

Bluetooth-fähige zusätzliche Audioquellen (z. B. Musikhandys, MP3-Player usw.), die das Bluetooth-Musikprotokoll A2DP unterstützen, können drahtlos mit dem Infotainment-System verbunden werden.

### Hinweise

- Nur Bluetooth-Geräte, die A2DP (Advanced Audio Distribution Profile) unterstützen, können mit dem Infotainment-System verbunden werden. Bei frühen Versionen kann es zu Verbindungsproblemen kommen.
- Das Bluetooth-Gerät muss AVRCP (Audio Video Remote Control Profile) Version 1.0 oder höher unterstützen. Wenn das Gerät AVRCP nicht unterstützt, kann über das Infotainment-System nur die Lautstärke geregelt werden.
- Machen Sie sich in der Bedienungsanleitung mit den Bluetooth-Funktionen Ihres Gerätes vertraut,

bevor Sie das Bluetooth-Gerät mit dem Infotainment-System verbinden.

### Bedienung

#### Voraussetzungen

Zum Bedienen eines Bluetooth-fähigen Audiogerätes über das Infotainment-System sind folgende Bedingungen erforderlich:

- Die Bluetooth-Funktion des Infotainment Systems muss aktiviert sein ⇨ 89.
- Die Bluetooth-Funktion der zusätzlichen Bluetooth-fähigen Audioquelle muss aktiviert sein (siehe Bedienungsanleitung des Audiogerätes).
- Je nach Audioquelle muss das Gerät als "sichtbar" eingestellt sein (siehe Bedienungsanleitung des Audiogerätes).
- Die Audioquelle muss mit dem Infotainment-System gekoppelt und verbunden sein.



## R15 BT / CD15 BT - Musikwiedergabe über Bluetooth

### Bluetooth-Verbindung

Zwischen dem Audiogerät und dem Infotainment-System muss eine Bluetooth-Verbindung bestehen, d. h. das Gerät muss vor dem Gebrauch mit dem Fahrzeug gekoppelt werden.

- In der Geräteliste können höchstens 5 Audiogeräte gekoppelt und gespeichert werden, es kann jedoch jeweils nur eines gleichzeitig verbunden sein.
- Wenn das Gerät über Audio- und Telefonfunktionen verfügt, werden beide Funktionen gekoppelt. Ein Mobiltelefon koppeln ↪ 89.
- Die Mobiltelefonfunktionen bleiben beim Betrieb des Audiogerätes aktiv und die Audiowiedergabe wird beim Telefonieren unterbrochen.

### Koppeln eines zusätzlichen Audiogerätes mit dem Infotainment- System

Zum Koppeln des Audiogerätes Taste **TEL** drücken und durch Drehen und Drücken des Drehknopfes **OK** die Option **Gerät koppeln** auswählen. Die Seite **Zur Kopplung bereit** wird angezeigt.

Dann auf dem Audiogerät nach Bluetooth-Geräten in der Nähe suchen.

In der Liste auf dem Audiogerät **My Radio** (d. h. den Namen des Systems) auswählen und dann ggf. auf der Tastatur des Audiogerätes den auf dem Display des Infotainment-Systems angezeigten Kopplungscode eingeben.

#### Hinweis

Wenn das Audiogerät kein Display hat, den Standardkopplungscode zuerst auf dem Gerät und dann im Infotainment-System eingeben. Den Standardkopplungscode des Audiogerätes in der Bedienungsanleitung nachschlagen. Normalerweise lautet er **0000**. Je nach Gerät muss die

Eingabe des Kopplungscode unter Umständen umgekehrt erfolgen, d. h. zuerst im Infotainment-System.

Wenn die Kopplung fehlschlägt, kehrt das System zum vorigen Menü zurück und zeigt eine entsprechende Meldung an. Den Vorgang bei Bedarf wiederholen.

Nach erfolgter Kopplung wird auf dem Display des Infotainment-Systems eine Bestätigungsmeldung und danach der Name des gekoppelten Audiogerätes angezeigt.

#### Hinweis

Das Steuern eines Audiogerätes mit dem Infotainment-System über eine aktive Bluetooth-Verbindung entlädt die Batterie des Gerätes schneller.

### Ein Audiogerät verbinden

Nach Abschluss des Kopplungsvorgangs werden die Audiogeräte normalerweise automatisch mit dem Infotainment-System verbunden.

Zum Verbinden eines zuvor gekoppelten Audiogerätes oder zum Wechseln des aktuell gekoppelten Gerätes

die Taste **TEL** drücken und das Menü **Gerät auswählen** auswählen. Die Geräteliste zeigt die bereits gekoppelten Audiogeräte an.

Das gewünschte Gerät in der Liste markieren und durch Drücken des Drehknopfes **OK** bestätigen. Die Verbindung wird durch eine Meldung im Display bestätigt.

### Ein Audiogerät trennen

Zum Trennen eines Audiogerätes vom Infotainment-System Taste **TEL** drücken (oder Taste **SETUP**) und **Bluetooth-Verbindung** auswählen. Das gewünschte Gerät in der Geräteliste markieren und danach durch Drehen und Drücken des Drehknopfes **OK** **Gerät trennen** auswählen. Das Trennen der Verbindung wird durch eine Meldung im Display bestätigt.

Das Audiogerät wird auch durch Ausschalten oder Deaktivieren der Bluetooth-Funktion vom Infotainment-System getrennt.

### Entkoppeln eines zusätzlichen Audiogerätes vom Infotainment-System

Ist die Liste der gekoppelten Audiogeräte voll, so kann ein neues Gerät erst gekoppelt werden, wenn eine bestehende Gerätekopplung aufgehoben wird.

Zum Entkoppeln eines Audiogerätes (d. h. zum Löschen aus dem System-speicher) Taste **TEL** drücken und **Gerät löschen** auswählen. Das gewünschte Audiogerät in der Liste markieren und bei Aufforderung den Löschvorgang durch Drücken des Drehknopfes **OK** bestätigen.

### Bedienung über Infotainment-System

Nach einer drahtlosen Kopplung und Verbindung beginnt die Audiowiedergabe automatisch.

Das Audiogerät lässt sich dann über die Funktionstasten, Drehknöpfe und Menüs des Infotainment-Systems bedienen.

Der über das Infotainment-System verfügbare Funktionsumfang hängt vom Typ des Audiogerätes ab.

Die Bedienung des Audiogerätes über die drahtlose Verbindung ähnelt derjenigen des CD-Players ↷ 44.

## CD30 BT - Musikwiedergabe über Bluetooth

### Bluetooth-Verbindung

Zwischen dem Audiogerät und dem Infotainment-System muss eine Bluetooth-Verbindung bestehen, d. h. das Gerät muss vor dem Gebrauch mit dem Fahrzeug gekoppelt werden.

- In der Geräteliste können höchstens 5 Audiogeräte gekoppelt und gespeichert werden, es kann jedoch jeweils nur eines gleichzeitig verbunden sein.
- Wenn das Gerät über Audio- und Telefonfunktionen verfügt, werden beide Funktionen gekoppelt. Ein Mobiltelefon koppeln ↷ 89.
- Die Mobiltelefonfunktionen bleiben beim Betrieb des Audiogerätes aktiv und die Audiowiedergabe wird beim Telefonieren unterbrochen.

### Koppeln eines zusätzlichen Audiogerätes mit dem Infotainment-System

Zum Koppeln des Audiogerätes Taste  $\mathbb{F}$  drücken und **Bluetooth-Verbindung** auswählen. Durch Drehen des Drehknopfes ein freies Feld auswählen und dann den Drehknopf oder die Taste  $\triangleleft$  oder  $\triangleright$  drücken, um das nächste Menü anzuzeigen.

Durch Drehen und Drücken des Drehknopfes **Audiogerät koppeln** auswählen, dann auf dem Audiogerät Bluetooth-Geräte in der Nähe suchen.

In der Liste auf dem Audiogerät **My Radiosat** (d. h. den Namen des Systems) auswählen und dann ggf. auf der Tastatur des Audiogerätes den auf dem Display des Infotainment-Systems angezeigten Kopplungscode eingeben.

#### Hinweis

Wenn das Audiogerät kein Display hat, den Standardkopplungscode zuerst auf dem Gerät und dann im Infotainment-System eingeben. Den Standardkopplungscode des Audio-

gerätes in der Bedienungsanleitung nachschlagen. Normalerweise lautet er **0000**. Je nach Gerät muss die Eingabe des Kopplungscode unter Umständen umgekehrt erfolgen, d. h. zuerst im Infotainment-System.

Bei Fehlschlagen der Paarung wird die Meldung **Verbindung fehlgeschlagen**, angezeigt und es ertönt ein akustisches Signal. Den Vorgang bei Bedarf wiederholen.

Nach erfolgter Kopplung wird auf dem Display des Infotainment-Systems eine Bestätigungsmeldung und danach der Name des gekoppelten Audiogerätes angezeigt.

#### Hinweis

Das Steuern eines Audiogerätes mit dem Infotainment-System über eine aktive Bluetooth-Verbindung entlädt die Batterie des Gerätes schneller.

### Ein Audiogerät verbinden

Zum Verbinden eines zuvor gekoppelten Audiogerätes oder zum Wechseln des aktuell gekoppelten Gerätes die Taste  $\mathbb{F}$  drücken und **Bluetooth-Verbindung** auswählen.

Die Geräteliste zeigt die bereits gekoppelten Audiogeräte an. Wählen Sie das gewünschte Gerät in der Liste aus. **Gerät verbinden** auswählen und durch Drücken des Drehknopfes bestätigen. Die Verbindung wird durch eine Meldung im Display bestätigt.

### Ein Audiogerät trennen

Zum Trennen eines Audiogerätes vom Infotainment-System das gewünschte Gerät im Menü **Bluetooth-Verbindung** markieren und durch Drehen und Drücken des Drehknopfes **Gerät trennen** auswählen. Das Trennen der Verbindung wird durch eine Meldung im Display bestätigt.

Das Audiogerät wird auch durch Ausschalten oder Deaktivieren der Bluetooth-Funktion vom Infotainment-System getrennt.

### Entkoppeln eines zusätzlichen Audiogerätes vom Infotainment-System

Ist die Liste der gekoppelten Audiogeräte voll, so kann ein neues Gerät erst gekoppelt werden, wenn eine bestehende Gerätekopplung aufgehoben wird.

Zum Entkoppeln eines Audiogerätes (d. h. zum Löschen aus dem System-Speicher) Taste **↵** drücken und **Bluetooth-Verbindung** auswählen. Das gewünschte Audiogerät in der Liste auswählen, den Drehknopf oder die Taste **◀** oder **▶** drücken und **Dieses Gerät löschen** wählen.

### Bedienung über Infotainment-System

Nach einer drahtlosen Kopplung und Verbindung beginnt die Audiowiedergabe automatisch.

Das Audiogerät lässt sich dann über die Funktionstasten, Drehknöpfe und Menüs des Infotainment-Systems bedienen.

Der über das Infotainment-System verfügbare Funktionsumfang hängt vom Typ des Audiogerätes ab.

Die Bedienung des Audiogerätes über die drahtlose Verbindung ähnelt derjenigen des CD-Players ↷ 44.

### CD35 BT - Musikwiedergabe über Bluetooth

#### Bluetooth-Verbindung

Zwischen dem Audiogerät und dem Infotainment-System muss eine Bluetooth-Verbindung bestehen, d. h. das Gerät muss vor dem Gebrauch mit dem Fahrzeug gekoppelt werden.

- In der Geräteliste können höchstens 5 Audiogeräte gekoppelt und gespeichert werden, es kann jedoch jeweils nur eines gleichzeitig verbunden sein.
- Wenn das Gerät sowohl über Audio- als auch Telefonfunktionen verfügt, können eine oder beide Funktionen gekoppelt werden. Ein Mobiltelefon koppeln ↷ 89.
- Die Mobiltelefonfunktionen bleiben beim Betrieb des Audiogerätes aktiv und die Audiowiedergabe wird beim Telefonieren unterbrochen.

### Koppeln eines zusätzlichen Audiogerätes mit dem Infotainment-System

Zum Koppeln des Audiogerätes Taste **SETUP / TEXT** drücken und **Bluetooth-Verbindung** auswählen. Durch Drehen des zentralen Drehknopfes ein freies Feld auswählen und dann den Knopf drücken, um das nächste Menü anzuzeigen.

Durch Drehen und Drücken des Drehknopfes **Gerät koppeln** auswählen und dann auf dem Audiogerät nach Bluetooth-Geräten in der Nähe suchen.

In der Liste auf dem Audiogerät **My\_Radio** (d. h. den Namen des Systems) auswählen und dann ggf. auf der Tastatur des Audiogerätes den auf dem Display des Infotainment-Systems angezeigten Kopplungscode eingeben.

#### Hinweis

Wenn das Audiogerät kein Display hat, den Standardkopplungscode zuerst auf dem Gerät und dann im Infotainment-System eingeben. Den Standardkopplungscode des

Audiogerätes in der Bedienungsanleitung nachschlagen. Normalerweise lautet er **0000**. Je nach Gerät muss die Eingabe des Kopplungs-codes unter Umständen umgekehrt erfolgen, d. h. zuerst im Infotainment-System.

Wenn die Kopplung fehlschlägt, wird die Meldung **Kopplung fehlgeschlagen** angezeigt. Den Vorgang bei Bedarf wiederholen.

Nach erfolgter Kopplung wird auf dem Display des Infotainment-Systems eine Bestätigungsmeldung und danach der Name des gekoppelten Audiogerätes angezeigt.

#### **Hinweis**

Das Steuern eines Audiogerätes mit dem Infotainment-System über eine aktive Bluetooth-Verbindung entlädt die Batterie des Gerätes schneller.

#### **Ein Audiogerät verbinden**

Nach Abschluss des Kopplungsvorgangs werden die Audiogeräte normalerweise automatisch mit dem Infotainment-System verbunden.

Zum Verbinden eines zuvor gekoppelten Audiogerätes oder zum Wechseln des aktuell gekoppelten Gerätes die Taste **SETUP / TEXT** drücken und **Bluetooth-Verbindung** auswählen (oder Taste **TEL** drücken, wenn kein Gerät verbunden ist). Die Geräteliste zeigt die bereits gekoppelten Audiogeräte an.

Das gewünschte Gerät in der Liste markieren und durch Drücken des zentralen Drehknopfes bestätigen. Die Verbindung wird durch eine Meldung im Display bestätigt.

#### **Ein Audiogerät trennen**

Zum Trennen eines Audiogerätes vom Infotainment-System das gewünschte Gerät im Menü **Bluetooth-Verbindung** markieren und dann durch Drehen und Drücken des zentralen Drehknopfes **Gerät trennen** auswählen. Das Trennen der Verbindung wird durch eine Meldung im Display bestätigt.

Das Audiogerät wird auch durch Ausschalten oder Deaktivieren der Bluetooth-Funktion vom Infotainment-System getrennt.

#### **Entkoppeln eines zusätzlichen Audiogerätes vom Infotainment-System**

Ist die Liste der gekoppelten Audiogeräte voll, so kann ein neues Gerät erst gekoppelt werden, wenn eine bestehende Gerätekopplung aufgehoben wird.

Zum Entkoppeln eines Audiogerätes (d. h. zum Löschen aus dem System-speicher) Taste **SETUP / TEXT** drücken und **Bluetooth-Verbindung** auswählen. Das gewünschte Audiogerät in der Liste markieren, den zentralen Drehknopf drücken und **Löschen** auswählen.

#### **Bedienung über Infotainment-System**

Nach einer drahtlosen Kopplung und Verbindung beginnt die Audiowiedergabe automatisch.

Das Audiogerät lässt sich dann über die Funktionstasten, Drehknöpfe und Menüs des Infotainment-Systems bedienen.

Der über das Infotainment-System verfügbare Funktionsumfang hängt vom Typ des Audiogerätes ab.

Die Bedienung des Audiogerätes über die drahtlose Verbindung ähnelt derjenigen des CD-Players ↪ 44.

## Navigation

Allgemeine Informationen .....	63
Benutzung .....	66
Zieleingabe .....	73
Zielführung .....	76
Symboleübersicht .....	81

## Allgemeine Informationen

### ⚠ Warnung

Das Navigationssystem unterstützt Sie bei der Navigation, kann jedoch Ihre eigene Orientierungsfähigkeit nicht ersetzen. Fahren Sie vorsichtig und aufmerksam und seien Sie wachsam und auf Sicherheit bedacht.

Sollte eine Anweisung des Navigationssystems den Verkehrsregeln widersprechen, gelten stets die Verkehrsregeln.

Das Navigationssystem führt Sie ohne physische Straßenkarten zuverlässig ans gewünschte Ziel.

Wenn der **Verkehrsinfo**-Dienst für Ihr Land oder Ihre Region verfügbar ist, wird auch die aktuelle Verkehrssituation bei der Routenberechnung berücksichtigt. Das System erhält Verkehrsmeldungen im aktuellen Empfangsbereich.

Auf der **TomTom™**-Website können Sie mit den Live-Services die aktuellsten Verkehrsmeldungen in Echtzeit abonnieren.

### Funktionsweise des Navigationssystems

Position und Bewegung des Fahrzeugs werden mittels Sensoren vom Navigationssystem erfasst.

Die zurückgelegte Strecke wird anhand des Tachometersignals des Fahrzeugs ermittelt und Drehbewegungen in Kurven durch einen Gyrosensor. Die Position wird mittels GPS-Satelliten (Global Positioning System) ermittelt.

Durch Vergleichen dieser Sensorsignale mit den digitalen Karten auf der SD-Karte des Navigationssystems lässt sich die Position des Fahrzeugs exakt bestimmen.

Bei erstmaliger Verwendung des Fahrzeugs oder nach einer Fahrenüberfahrt etc. kalibriert sich das System selbst. Es ist daher ganz normal,

wenn das Fahrzeug erst nach Zurücklegen einer gewissen Strecke die exakte Position angibt.

Nach Eingabe der Zieladresse oder eines Sonderziels (nächste Tankstelle, Hotel etc.) wird die Route vom momentanen Standort zum gewählten Ziel berechnet.

Die Zielführung erfolgt durch Sprachausgabe und über den Displaybildschirm.

### **Warnung**

Bereiche wie Einbahnstraßen und Fußgängerzonen sind auf der Karte des Navigationssystems nicht gekennzeichnet. In solchen Gebieten kann das Infotainment-System einen Warnhinweis ausgeben, der bestätigt werden muss. Achten Sie darauf besonders auf Einbahnstraßen und andere Straßen und Einfahrten, in die man nicht hineinfahren darf.

### **SD-Karte**

Zum Navigationssystem gehört eine SD-Karte, die unter anderem eine digitale Karte der Städte und Straßen Ihres Landes enthält.

Nach Auslieferung eines Neufahrzeugs kann die digitale Karte innerhalb von maximal 60 Tagen kostenlos aktualisiert werden. Nach Verstreichen dieser Zeitspanne wird für Kartenaktualisierungen eine Gebühr in Rechnung gestellt.

### **Installation der TomTom HOME™-Software**

Zum Aktualisieren der digitalen Karten und zur Nutzung der exklusiven Dienste zum Herunterladen, wie Sicherheitswarnungen und Verkehrsmeldungen in Echtzeit, muss auf der TomTom™-Website ein Konto angelegt und die kostenlose TomTom HOME™-Software installiert werden.

### **Ein Konto anlegen**

Legen Sie Ihr TomTom™-Internetkonto auf der TomTom™-Website an. Wählen Sie z. B. die Option **Konto erstellen** auf der Webseite und geben Sie die entsprechenden Daten ein.

### **Installieren der Software**



Die SD-Karte in den Kartenleser Ihres Computers (oder einen externen Kartenleser) einführen, während eine Verbindung zum Internet besteht. Die Software-Installation wird automatisch gestartet.



Folgen Sie den Bildschirmanweisungen, um die kostenlose TomTom HOME™-Software zu installieren.

Ihre SD-Karte wird nach dem ersten Einrichten automatisch vom System erkannt.

### Aktualisieren der SD-Karte und des Navigationssystems

Aktualisierungen erscheinen regelmäßig, z. B. mit aktuellen Karten- und Radarkameradaten.

Diese Aktualisierungen sind nur über die Software **TomTom HOME** verfügbar, die von der SD-Karte aus aufgerufen wird.

Mithilfe der Software **TomTom HOME** haben Sie folgende Möglichkeiten:

- Aktualisieren des Navigationssystems (Karten, Radarkameras usw.)
- Abonnieren von LIVE-Services
- Speichern der Systemdaten auf Ihrem Computer
- Hinzufügen oder Löschen von Daten

- Anpassung des Systems
- Austausch von Kartenkorrekturen mit anderen Anwendern (**Map Share™**)
- Herunterladen der vollständigen Bedienungsanleitung für das TomTom™-Navigationssystem

Die **TomTom HOME**-Softwaremenüs führen Sie durch diese Vorgänge.

### Systemaktualisierung

Das Navigationssystem zur optimalen Nutzung so oft wie möglich aktualisieren. Kartenaktualisierungen mit **Map Share™** können beispielsweise mit allen Anwendern des Systems ausgetauscht werden.

### Hauptfunktionen der TomTom HOME-Anwendung Neue und zusätzliche Karten herunterladen

Das Symbol **Karten hinzufügen** auswählen, um das Menü zum Herunterladen der Karten zu öffnen.

### Herunterladen von Stimmen, Sonderzielen usw.

Mit den Symbolen zum Hinzufügen von Verkehrsmeldungen, Stimmen, Radarkameras usw. können Sie:

- Stimmen für eine kundenspezifische Anpassung des Systems herunterladen,
- Sonderziele usw. herunterladen

### Hinweis

In bestimmten Ländern ist es illegal, die Option der Kamerawarnung herunterzuladen und zu aktivieren und dies könnte zu einer strafrechtlichen Verfolgung führen.

### SD-Karten- und Systemdaten sichern

Die Systemdaten können auf Ihrem Computer gespeichert und bei Bedarf wiederhergestellt werden.

Es wird empfohlen, die Systemdaten regelmäßig zu speichern. Das Speichern der Daten ermöglicht deren Wiederherstellung, wenn z.B. die SD-Karte verloren geht oder beschädigt wird.

### Anleitungen herunterladen

Die vollständige Bedienungsanleitung für das TomTom™-Navigationssystem kann heruntergeladen werden.

### Anpassung des Systems

Das System lässt sich auch durch Installieren neuer Sonderziele und synthetischer Stimmen und durch Änderung des Farbschemas individuell anpassen.

## Benutzung

### Fernbedienung

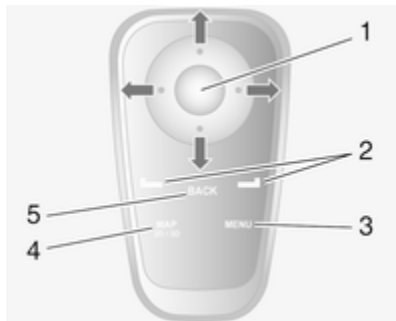

1. Zentraltaste: Bestätigen, Schnellzugriffsmenü aufrufen

Oben, unten, rechts, links drücken: In Menü oder Karte bewegen

Oben/unten drücken: Kartenmaßstab anpassen (heran-, herauszoomen)

Rechts drücken: Verkehrsinformationen aufrufen

2. Schaltflächen (↕ und ↔)

Im Menü: Auswählen und Eingaben bestätigen

In Karten: Linke Schaltfläche ↔ - wiederholt eine Sprachanweisung; rechte Taste ↔ - zeigt die Zusammenfassung der Route an

3. **MENU**: Hauptmenü aufrufen

4. **MAP 2D/3D**

Im Menü: Karte anzeigen

In Karten: Wechselt zwischen 2D- und 3D-Kartenmodus

5. **BACK**: Zurück zum vorherigen Bildschirm



Mit den Schaltflächen (↔ und ↔) werden die Aktionen am unteren Bildschirmrand ausgewählt oder bestätigt.

Die LED der Fernbedienung blinkt einmal, wenn die Fernbedienung mit dem Navigationssystem verbunden wird. Zum schnelleren Anschließen der Fernbedienung beim Einschalten des Systems eine der Tasten auf der Fernbedienung drücken, bevor die rechtlichen Hinweise erscheinen.

Bei Blinken der LED und Erscheinen einer Meldung auf dem Bildschirm müssen die Batterien ersetzt werden.

## Batterie ersetzen

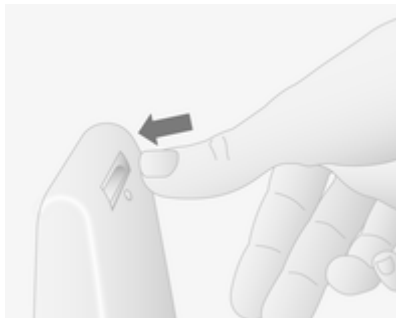

Verriegelung auf der Rückseite der Fernbedienung drücken und die Tastatur abheben.

Neue Batterien (Typ: AAA/LR03/UM4 1,5 V) unter Beachtung der richtigen Position einlegen, dann den Batteriedeckel wieder aufsetzen.

## Aktivieren des Navigationssystems

### Einschalten

Das Navigationssystem schaltet sich mit Einschalten der Zündung automatisch ein. Andernfalls Knopf  $\odot$  drücken.

Bei ausgeschalteter Zündung kann das Navigationssystem etwa 20 Minuten lang verwendet werden. Das Navigationssystem mit der Taste  $\odot$  einschalten. Das System schaltet sich ca. 20 Minuten nach der letzten Benutzereingabe automatisch ab.

### Ausschalten

Bei ausgeschalteter Zündung wird das Navigationssystem mit Öffnen der Fahrertür automatisch abgeschaltet.

Bei eingeschalteter Zündung Taste  $\odot$  drücken, um das Navigationssystem auszuschalten.

## Zwischen den Menüs des Navigations- und des Infotainment-Systems wechseln

Bei eingeschaltetem Infotainment- und Navigationssystem Taste **NAVI** (auf dem Bedienteil an der Lenksäule) drücken, um zwischen den Anzeigen der beiden Systeme umzuschalten.

Beispielsweise wird beim Ändern der Audioquelle mithilfe der Infotainment-Bedienelemente die Navigationsanzeige temporär durch eine Anzeige des Infotainment-Systems verdeckt. Nach kurzer Zeit schaltet das Display wieder zurück.

## Uhr

Beim Umschalten zur Anzeige des Infotainment-Systems wird die Uhr angezeigt.

## Einsetzen der SD-Karte

Das Navigationssystem ausschalten und die SD-Karte in den Schlitz einsetzen. Die SD-Karte ist zerbrechlich; sie darf nicht gebogen werden.

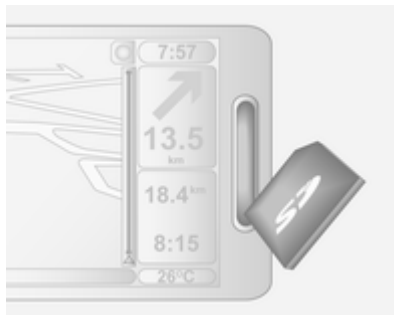

Die SD-Karte richtig herum einsetzen, wie in der Abbildung dargestellt.

### Entfernen der SD-Karte

Im Hauptmenü **SD-Karte entfernen** auswählen und mit der rechten Schaltfläche **↵** bestätigen. Es wird eine entsprechende Meldung angezeigt, wenn die SD-Karte problemlos entnommen werden kann.

Zum Entfernen der SD-Karte aus ihrem Schlitz auf diese drücken und sie dann loslassen. Die Karte wird leicht herausgeschoben, um sie danach von Hand herausziehen zu können.

Verwenden Sie nur eine mit dem System kompatible SD-Karte.

## Informationen auf dem Display

### Menübildschirm

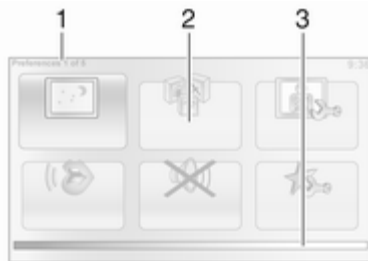

Der Menübildschirm zeigt folgende Informationen:

1. Menübezeichnung
2. Auswahl eines Untermenüs
3. Bildlaufleiste der Menüseite

Für Zugriff auf das Hauptmenü die Schaltfläche **MENU** drücken.

Menüs können mehrseitige Anzeigen enthalten. Die Bildlaufleiste zeigt die aktuelle Position.

### Schnellzugriffsmenü

Das **Schnellmenü** enthält eine voreingestellte Auswahl häufig verwendeter Menüpunkte (z. B. Karte ausblenden, Route abbrechen, Radarkameras melden usw.).

Das Schnellzugriffsmenü wird mit der Zentraltaste der Fernbedienung aufgerufen.

### Kartenbildschirm

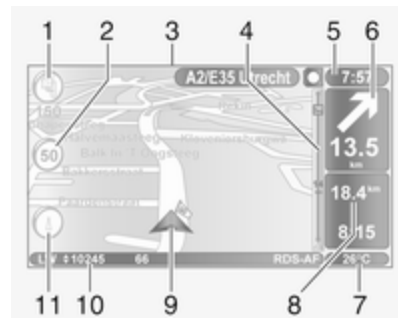

Der Kartenbildschirm zeigt folgende Informationen:

1. Warnung vor dem nächsten Gefahrenbereich in Reichweite (stationäre oder mobile Radarkamera, Schule usw.)
2. Geschwindigkeitsbegrenzung. Leuchtet rot und blinkt bei Überschreiten der Geschwindigkeit
3. Name der nächsten größeren Straße oder Verkehrsschildhinweise, wenn zutreffend
4. Verkehrsrandleiste: Anzeige von Störungen entlang der Route, Verkehrsfunkempfangsanzeige
5. Aktuelle Uhrzeit
6. Richtung und Entfernung zum nächsten Richtungswechsel
7. Außentemperatur (abhängig vom Fahrzeug)
8. Reiseinformationen, z. B. geschätzte Ankunftszeit, verbleibende Entfernung
9. Aktueller Standort
10. Audiosysteminformationen
11. Kompass

Der Kartenbildschirm kann jederzeit mit der Taste **MAP 2D/3D** aufgerufen werden.

Alle Änderungen müssen zunächst mit den Schaltflächen (← und →) bestätigt werden, sonst gehen sie beim Umschalten zum Kartenbildschirm verloren.

Beim Kartenbildschirm erneut die Taste **MAP 2D/3D** drücken, um zwischen der 2D- und 3D-Anzeige umzuschalten.

### **Geführte Schulungssequenzen**

Das System bietet Schulungssequenzen an, um sich mit den unterschiedlichen Funktionen rasch vertraut zu machen.

Wählen Sie **Führungen** im Hauptmenü, dann die gewünschte Schulungssequenz:

- **Fernbedienungs-funktionen**
- **Fahransicht**
- **Menü-optionen**
- **Karte rollen**
- **Routen-planung**
- **Reiserouten-planung**

- **Verkehrsinformationen**
- **Warnhinweise und Benachrichtigungen**
- **Schnellmenü**
- **TomTom HOME**

### **LIVE-Services**

Zu den LIVE-Services gehören Verkehrssicherheitswarnungen, aktuelle Verkehrshinweise mit HD Traffic, Lokale Suche mit Google™ sowie ein Wetterdienst.

Diese Dienste können 3 Monate lang kostenlos getestet werden, danach ist ein Abonnement erforderlich. Besuchen Sie die TomTom-Website und rufen Sie dort den Bereich **Services** auf, um die **LIVE-Services** zu buchen.

Die LIVE-Services sind nicht in allen Ländern und Regionen verfügbar.

Wählen Sie **Meine Dienste** im Menü **LIVE-Services**, um den Status ihres Abonnements jederzeit zu prüfen. Einige Funktionen stehen erst im Hauptmenü zur Verfügung, wenn ein LIVE-Services-Abonnement eingerichtet wurde. Der Zugriff auf diese

Funktionen erfolgt über **LIVE-Services** im Hauptmenü des Navigationssystems.

### Sicherheitswarnungen

Dieser Service beinhaltet aktuelle Standorte mobiler Radarkameras, Unfallschwerpunkte und stationäre Radarkameras.

Die neuesten Aktualisierungen zu stationären Kameras können von TomTom HOME™ heruntergeladen werden.

Dieser Service lässt sich jederzeit unter **Sicherheitswarnungen** im Menü **LIVE-Services** ein- oder ausschalten.

### HD Traffic™

Durch Auswahl von **HD Traffic**<sup>1)</sup> im Menü **LIVE-Services** erhalten Sie nur aktuelle Verkehrshinweise in Echtzeit und können die beste Route zu Ihrem Ziel planen.

### Lokale Suche mit Google™

Mit diesem Service können Sie jedes Sonderziel anhand eines Schlagwortes finden und als Ziel festlegen.

### Wetter

Der Wetterdienst bietet eine Wettervorhersage über bis zu 5 Tage für Ihren aktuellen Aufenthaltsort und Ihr gewähltes Ziel.

### Bildbetrachter

Das System kann zum Betrachten von Bildern verwendet werden. Wählen Sie **Bildbetrachter** im Hauptmenü. Die Bildergalerie wird geöffnet und Sie können ein Bild auswählen.

Zum Anzeigen der Bilder im Diashow-Modus, wählen Sie **Diashow** mit der rechten Schaltfläche  $\downarrow$  und stellen Sie die Sekunden pro Dia mit den Richtungstasten ein, wenn die entsprechende Aufforderung erfolgt.

Zum Einstellen des manuellen Diashow-Modus wählen Sie als Einstellung für die Sekunden pro Dia **Manuell** ganz rechts und blättern Sie die Bilder manuell mit den Richtungstasten durch. Starten Sie die Diashow durch Drücken der rechten Schaltfläche  $\downarrow$ .

Beim Aktualisieren des Navigationssystems können Bilder hinzugefügt oder entfernt werden.

Folgende Bilderformate sind kompatibel:

- JPG: Grausakala und RGB
- BMP: 1-bit, 2 Farben; 4-bit, 16 Farben; 8-bit, 256 Farben und 24-bit, 16,7 Millionen Farben

## Das Navigationssystem einrichten

### Navigationslautstärke

Während der Ausgabe einer Sprachanweisung lässt sich die Lautstärke durch Drehen des Knopfes  $\odot$  bzw. durch Drücken von  $+$  oder  $-$  ändern.

Alternativ kann die Lautstärke auch mit den Tasten  $\leftarrow$  oder  $\rightarrow$  der Bedienelemente an der Lenksäule eingestellt werden.

Zum Wiederholen einer Sprachanweisung die linke Schaltfläche  $\leftarrow$  drücken.

<sup>1)</sup> Wenn kein Abonnement aktiviert wurde, nennt sich der Dienst **HD Traffic** stattdessen **Verkehr**.

### Systemanpassung

Das System lässt sich an persönliche Anforderungen anpassen. Wählen Sie **Einstellungen ändern** im Hauptmenü, um die anpassbaren Einstellungen anzuzeigen.

Bestimmte Menüpunkte sind schneller im Schnellzugriffsmenü zu finden. Das **Schnellmenü** wird durch Drücken der Zentraltaste der Fernbedienung geöffnet.

### Heimatort ändern

Zum Ändern der Position Ihres angegebenen Wohnorts.

### Favoriten verwalten

Zum Löschen von als Favoriten gespeicherten Zielen. Den gewünschten Eintrag markieren und danach **Fertig** mit der Schaltfläche auswählen, um den Eintrag zu löschen.

### Karte wechseln

Wird verwendet, wenn mehrere Karten auf der SD-Karte installiert sind. Zum Wechseln der Karte **Karte wechseln** auswählen, dann die erforderliche Karte auswählen.

### Stimmen-Einstellungen

Zum Auswählen einer entweder menschlichen oder synthetischen Stimme für die Sprachanweisungen.

Die menschlichen Sprachanweisungen bieten nur eine vereinfachte Zielführung, während die synthetischen Sprachanweisungen auch Straßenangaben und Zusatzinformationen (z. B. Verkehrszeichen und Verkehrshinweise usw.) umfassen.

### Sprache ausschalten

Zum Deaktivieren der Sprachanweisungen und alleinigen Zielführung durch den Kartenbildschirm.

### Ton ausschalten

Zum Deaktivieren des Tons inklusive Sprachanweisungen, Hinweise usw. Der Ton lässt sich durch Auswählen von **Ton einschalten** wieder einschalten.

### Sicherheits-Einstellungen

Zur Aktivierung von akustischen Warnungen beim Fahren (z. B. beim Überschreiten der eingestellten Geschwindigkeit oder beim Annähern an

Schulen usw.). Diese Option kann auch zur Vereinfachung der Menüs verwendet werden.

### Planungs-Einstellungen

Es sind fünf Arten der Routenplanung wählbar. Die empfohlene Einstellung ist **Schnellste Route**.

Wenn Wahl der Planungskriterien ermöglicht das System die Aktivierung der Funktion IQ Routes™. Wenn diese Funktion aktiviert ist, wird die beste Route unter Berücksichtigung der tatsächlichen Geschwindigkeiten auf der Straße geplant.

**Maut-Einstellungen:** Nach Eingabe eines Ziels fragt das System, ob diese Anfrage geändert werden soll. Eine der 3 Arten der Routenplanung auswählen und mit der rechten Schaltfläche **↵** bestätigen.

**Straßentypen:** Hier wählen Sie Präferenzen in Bezug auf bestimmte Abschnitte der Route (z. B. unbefestigte Straßen und Überfahrten per Fähre).

### Spurbilder anzeigen

Bei Annäherung an einen wichtigen Straßenwechsel kann das System zu einer Großansicht der Abzweigung mit Abbiegepeil und Verkehrsschildern umschalten. Diese Funktion lässt je nach Wunsch sich auch deaktivieren.

### Automatischer Zoom

Während der Zielführung vergrößert das Display vor jedem Richtungswechsel schrittweise. Dieser Modus kann nach Wunsch deaktiviert werden.

### POI auf Karte anzeigen

Zur Auswahl von Sonderzielen (POI), die auf der Karte erscheinen.

### POIs verwalten

Zum Hinzufügen, Ändern oder Löschen von Sonderzielen (POIs) oder Sonderziel-Kategorien.

### Einheiten festlegen

Maßeinheiten für Entfernungen:

**Meilen** oder **Kilometer** auswählen, dann mit der Schaltfläche **Fertig** auswählen.

**Uhranzeige:** Aus den 3 Optionen für den Anzeigemodus der Uhr auswählen und dann mit Schaltfläche **Fertig** zum nächsten Schritt wechseln.

**Koordinaten:** Aus den 3 Anzeigeeoptionen für den Breiten- und Längengrad auswählen und dann mit der Schaltfläche **Fertig** zum nächsten Schritt wechseln.

### Hinweise anzeigen/verbergen

Bei Verwendung des Navigationssystems zeigt das System Hinweise zur bestmöglichen Nutzung der Funktionen an. Diese können durch die Auswahl **Tipps ausblenden** deaktiviert werden. Zur Reaktivierung **Tipps anzeigen** auswählen.

### Fahrzeugsymbol ändern

Zum Ändern der Darstellungsart des Fahrzeugsymbols.

### 2D-Karteneinstellungen

Zum Umschalten der Standard-Kartendarstellung zwischen 2D und 3D.

### Kompass-Einstellungen

Zum Ändern der Kompassanzeige im Kartenbildschirm.

### Statusleisten-Einstellungen

Hinzufügen von Optionen in der Statusleiste, wie sie auf der Navigationskarte erscheint.

### Namens-Einstellungen

Zur Anzeige von Straßen- und Hausnummern auf der Karte.

### Die Farben Tag/Nacht verwenden

Im voreingestellten Automatikmodus schaltet das System automatisch zwischen Tag und Nacht um.

Wird der manuelle Modus bevorzugt, kann der Automatikmodus durch Auswahl von **Tagesfarben verwenden** oder **Nachtfarben verwenden** deaktiviert werden.

Die automatische Umschaltung kann über das Menü **Helligkeitseinstellungen** reaktiviert werden.

### Kartenfarben ändern

Es können auch neue Farben heruntergeladen werden. Zur Auswahl einer heruntergeladenen Farbe ein zusätzliches Farbschema wählen, dann die erforderliche Farbe.



### Helligkeits-Einstellungen

Anpassen der Bildschirmhelligkeit an die externen Lichtverhältnisse.

### Uhr einstellen

Bei Zeitumstellung im Sommer und Winter oder bei Reisen im Ausland muss die Zeit im System eingestellt werden. Wählen Sie **Uhr einstellen**; das System bietet drei Anzeigemodi. Wählen Sie den gewünschten Modus, dann mit der Schaltfläche **Fertig**. Die Uhr einstellen, dann **Fertig** wählen.

**Synchronisieren der Uhr:** Die Option zur Synchronisierung ermöglicht die direkte Einstellung der Zeit unter Verwendung von GPS-Daten. Die Option **Sync** mit der linken Schaltfläche  $\llcorner$  auswählen.

### Start-Einstellungen

Zum Ändern der Systemstart-Einstellungen und der Startseite durch individuelles Anpassen mit einem gewählten Foto.

### Weniger Menüoptionen anzeigen

Vereinfacht das Menü, damit es leichter zu bedienen ist. Zur Reaktivierung aller Optionen dieses Symbol erneut auswählen.

### Sprache ändern

Zum Ändern der Sprache **Sprache:** auswählen, die erforderliche Sprache kann dann aus der Liste ausgewählt werden.

### Standard wiederherstellen

Zum Zurücksetzen aller Systemparameter und Löschen aller persönlichen Daten.

Im Hauptmenü **Standard wiederherstellen** auswählen, dann die Anweisungen auf dem Bildschirm unter Verwendung der Schaltflächen befolgen.

Teilweises Zurücksetzen: Löscht alle persönlichen Daten (Favoriten, kürzlich angefahrne Ziele usw.).

Nach dem Zurücksetzen startet das System erneut in der Spracheinstellung Englisch.

## Zieleingabe

### Ein Ziel auswählen

Wählen Sie im Hauptmenü **Navigieren zu...** und dann eine der folgenden Optionen:

#### Heimatort

Führt Sie nach Hause.

Zum Speichern Ihrer Heimatadresse siehe **Hinzufügen und Speichern eines Favoriten**.

#### Favorit

Eine gespeicherte Liste mit häufig besuchten Zielen.

- **Favorit** auswählen und bestätigen.
- Das gewünschte Ziel in der Liste auswählen und bestätigen.

Zum Speichern eines Ziels unter den Favoriten siehe **Hinzufügen und Speichern eines Favoriten**.

#### Hinweis

Das Symbol **Favorit** wird grau dargestellt, wenn noch kein Ziel als Favorit gespeichert wurde.

### Adresse

Geben Sie die Adresse vollständig oder teilweise ein (d. h. Stadt und Straße oder Stadtzentrum, Postleitzahl usw.).

### Hinweis

Es werden nur Adressen akzeptiert, die dem System durch die digitale Straßenkarte bekannt sind.

- Bei erstmaliger Verwendung das Zielland festlegen.
- Den Namen der gewünschten Stadt eingeben. Das System kann mehrere Städte vorschlagen. (Die erste Zeile wird immer gelb hervorgehoben.)
- Markieren Sie in der Vorschlagsliste die gewünschte Stadt und bestätigen Sie mit der Schaltfläche **Fertig**.
- Auf die gleiche Weise für **Straße:** und **Hausnr.:** fortfahren.



Wenn sich die gewünschte Stadt nicht in der kurzen Vorschlagsliste befindet, lässt sich die vollständige Liste über das Dropdown-Menü (oben rechts am Bildschirm) aufrufen.

Das System speichert vorher eingegebene Städte in seinem Speicher. Diese können dann direkt in der vollständigen Liste über das Dropdown-Menü ausgewählt werden.

### Letztes Ziel

Wählen Sie ein Ziel aus der Liste der zuletzt verwendeten Adressen aus, die automatisch gespeichert wurden.

### Point of Interest (Sonderziel / POI)

Ein Sonderziel (POI) ist ein Dienstleister, eine Einrichtung oder ein touristisches Gebiet in der Nähe einer Position. Sonderziele werden nach unterschiedlichen Kategorien klassifiziert (z. B. Restaurants, Museen, Parkplätze usw.).

Markieren und bestätigen Sie **Point of Interest** und suchen Sie dann einen POI nach folgenden Kriterien:

### Suche eines Sonderziels nach Namen

Den Namen des Sonderziels eingeben, das System sucht das Sonderziel dann automatisch.

### Suche nach eines Sonderziels nach Kategorien

Markieren Sie die gewünschte Kategorie (z. B. Museum) und wählen Sie dann unter den folgenden Optionen das entsprechende Gebiet:

- **POI in der Nähe**
- **POI in Stadt**
- **POI bei Heimatort**

Starten Sie die Suche, indem Sie **Fertig** auswählen.

### Ort auf Karte

Ein Ziel kann auf der Karte definiert werden. Den Cursor auf dem Ziel positionieren und bestätigen. Das System berechnet die Route.

### Längen- und Breitengrad

Definiert das Ziel unter Verwendung seiner Breiten- und Längengrade.

### Bestätigen des Ziels

Nach Eingabe der Zielinformationen berechnet das System die Route. Nach Abschluss der Berechnung zeigt das System die Zusammenfassung der Navigation an und schlägt zwei Optionen vor:

- **Details:** Zeigt verschiedene Formen von Reisedetails an. Nähere Informationen siehe unter **Routeninformationen** im Abschnitt **Zielführung**.

- **Fertig:** Zielführung beginnt.

Bei ausbleibender Bestätigung schließt diese Seite nach wenigen Sekunden und die Zielführung beginnt automatisch.

Die Funktion IQ routes™ kann die Fahrtdauer unter Rückgriff auf statistische Daten optimieren. Zum Ein- oder Ausschalten dieser Funktion siehe **Routenplanung** im Abschnitt **Benutzung**.

### Hinzufügen und Speichern eines Favoriten

Im Hauptmenü **Favorit hinzufügen** auswählen.

Die Position Ihres Favoriten kann unter folgenden Optionen ausgewählt werden:

#### Heimort

Speichern Sie Ihre Heimatadresse als Favorit.

#### Favorit

Nicht verwendet.

#### Adresse

Bei Eingabe einer Adresse aus folgenden Optionen wählen:

- Stadtzentrum,
- Straße und Hausnummer,
- Postleitzahl,
- Kreuzung oder Straßengabelung.

### Letztes Ziel

Aus der Liste der jüngst eingegebenen Ziele einen Ort als Favorit auswählen.

### Point of Interest

Beim Hinzufügen eines Sonderziels (Point of Interest, POI) zu Ihren Favoriten eine der folgenden Optionen auswählen:

- **POI in der Nähe:** Suche in einer Liste von Sonderzielen (POI) in der Nähe der aktuellen Position.
- **POI in Stadt:** Wählen eines Sonderziels (POI) in einer bestimmten Stadt. Stadt bzw. Ort muss angegeben werden.
- **POI bei Heimort:** Suche aus einer Liste von Sonderzielen (POI) in der Nähe der Heimatadresse.

Beim Navigieren zu einem Ziel kann eine Auswahl auch aus einer Liste von Sonderzielen getroffen werden:

- **POI auf Route,**
- **POI bei Ziel.**

### Mein Standort

Bei Anhalten an einem interessanten Ort kann dieser als Favorit gespeichert werden. Das System schlägt immer eine Bezeichnung vor, normalerweise die Adresse, es kann jedoch auch ein Name gewählt werden. Den Namen einfach eintippen.

### Ort auf Karte

Den Ort des Favoriten mit dem Cursor auswählen, dann mit der Schaltfläche **Fertig** auswählen.

### Längen- und Breitengrad

Erstellt einen Favoriten durch Eingabe von Werten für Breiten- und Längengrad.

### Löschen oder Umbenennen eines Favoriten

Wählen Sie **Einstellungen ändern**, dann **Favoriten verwalten** aus: wählen Sie Favorit, dann mit der Schaltfläche **Element löschen** oder **Element umbenennen**.

### Vorbereitung einer Route vor Abfahrt

Reiserouten lassen sich im Voraus planen, z. B. um die Reisedauer abzuschätzen oder die Routenführung zu überprüfen.

Im Hauptmenü **Route erstellen** auswählen. Auf die gleiche Weise wie beim Wählen des Ziels einen Startpunkt und dann ein Ziel auswählen. Die Routenkriterien auswählen und bestätigen. Das System plant die Route und ermöglicht die Anzeige von Details zur Route.

### Zielführung

#### Routeninformationen

Zum Darstellen der Route vor Beginn der Zielführung, nach Eingabe des Ziels **Route anzeigen** wählen:

Wählen Sie unter den folgenden Optionen die Einzelheiten der Route:

#### Als Text anzeigen

Zeigt den Routenplan. Angezeigt werden einige Details zur Route:

- Richtungsänderungspfeile,
- Straßentypen,
- Straßennamen,
- Entfernung vor einer Kreuzung.

#### Als Bilder anzeigen

Richtungsänderungen werden als Bilder angezeigt.

#### Route auf Karte anzeigen

Zeigt die Karte der Route.

#### Vorführung starten

Zeigt den Verlauf der Route. Die Geschwindigkeit der Darstellung kann gewählt werden.

#### Zusammenfassung

Zeigt Einzelheiten zur Reisezeit, die Entfernung und die Routenkriterien. Für direkten Zugriff auf diese Seite von der Navigationskarte aus die rechte Schaltfläche drücken.

#### Verkehr auf Route anzeigen

Zeigt einen Überblick über die Verkehrsvorkommnisse, die einen Einfluss auf die Fahrt haben könnten.

### Reiseroute bearbeiten

Zur Änderung der Route **Alternative suchen** aus dem Hauptmenü auswählen. Folgende Optionen stehen zur Auswahl:

#### Alternative berechnen

Berechnet eine Alternative für die bereits geplante Route. Das System sucht eine andere Route von Ihrem aktuellen Standort aus zum Ziel.

#### Straßensperre vermeiden

Diese Auswahl treffen, wenn Straßensperren oder Staus vor Ihnen liegen, die nicht vom Verkehrsfunk mitgeteilt wurden. Wie viel aus der Route auszuschließen ist, kann ausgewählt werden: 100m, 500m, 2000m oder 5000m vermeiden.

Das System berechnet die Route neu und schließt den Routenabschnitt für die ausgewählte Strecke aus.

#### Original neu berechnen

Keht zur ursprünglichen Route zurück.

### Teilroute vermeiden

Vermeidet einen besonderen Abschnitt der Route, wie eine Straße oder eine Kreuzung. Die zu vermeidende Straße aus der Liste der Straßen auf der Route auswählen.

#### Verzög. minimieren

Dieses Menü auswählen, um die Route auf der Grundlage der aktuellsten Verkehrsinformationen zu planen.

#### Reisen über...

Diese Auswahl treffen, um die Route zu wechseln, damit diese an einem bestimmten Ort entlang führt, z.B. um einen Mitfahrer aufzunehmen. Der Ort wird genauso ausgewählt wie das Ziel, so dass durchwegs die gleichen Optionen ausgewählt werden können: **Adresse, Favorit, Point of Interest** und **Ort auf Karte**.

Das System berechnet eine neue Route zum Ziel, die am gewählten Ort vorbeiführt.

### Zielführung deaktivieren

Um die aktive Zielführung zu unterbrechen, im Hauptmenü **Route löschen** (oder **Route abbrechen**) auswählen und bestätigen. Zur Wiederaufnahme der Zielführung **Navigieren zu...** auswählen, dann **Letztes Ziel**.

### Karte rollen

Im Hauptmenü **Karte rollen** wählen oder eine der Richtungstasten auf dem Bedienteil wählen. Über die rechte Schaltfläche wird mit den Tasten „nach oben“ und „nach unten“ vergrößert und verkleinert. Für Zugriff auf die Optionen Taste OK drücken, dann die rechte Schaltfläche.

### Optionen

Vom Kartenbrowser aus auf die Option zugreifen. Dieses Menü ermöglicht die Auswahl von Informationen, die auf dem Browser gezeigt werden. Zur Änderung der Auswahl angezeigter Sonderziele (Points of Interest - POI) die linke Schaltfläche drücken. Zur Bestätigung der Auswahl die rechte Schaltfläche drücken.

## Suchen

Die Karte kann auf einen spezifischen Ort zentriert werden; dazu die linke Schaltfläche drücken. Über dieses Menü kann Folgendes zentriert werden:

- Ihr eigenes Zuhause,
- ein Lieblingsort,
- eine Adresse,
- ein kürzlich angefahrenes Ziel,
- ein Sonderziel,
- Ihr aktueller Standort.

## Cursorposition:

Für Zugriff auf **Cursorposition**: vom Kartenbrowser aus die Schaltfläche OK drücken. Dieses Menü für Folgendes verwenden:

- Zentrieren der Karte auf den Fahrzeugstandort,
- Navigieren zu einem Punkt auf der Landkarte,
- Suchen nach einem Punkt auf der Landkarte,
- Hinzufügen eines Punktes auf der Landkarte zu den Lieblingsorten,

- Hinzufügen eines Punktes auf der Landkarte zu den Sonderzielen (POI),
- Korrigieren des Fahrzeugstandorts.

## Hilfe!

**Hilfe!** verwenden, um Hilfe zu finden und zu kontaktieren. Folgende Optionen können ausgewählt werden:

### Notfall-Telefonnummern

Das Menü **Notfall-Telefonnummern** gibt unterschiedliche Servicezentren aus:

- Nächste Polizeiwache,
- Nächster Arzt,
- Nächstes Krankenhaus,
- Nächste öffentliche Verkehrsmittel,
- Nächste Autowerkstatt,
- Nächster Zahnarzt,
- Nächste Apotheke,
- Nächster Tierarzt.

Wenn ein Servicecenter gewählt wurde, werden Anschrift und Rufnummer des Centers angezeigt. Durch Drücken der Schaltfläche das Servicecenter als Ziel wählen.

## Hilfe holen (mit Auto)

Das System verwenden, um auf der Straße zu folgenden Einrichtungen zu gelangen:

- Nächste Autowerkstatt,
- Nächstes Krankenhaus,
- Nächster Arzt,
- Nächste Polizeiwache,
- Nächste Apotheke,
- Nächster Zahnarzt.

## Wo bin ich?

Das System zeigt Ihren aktuellen Standort (Adresse) und gibt die GPS-Koordinaten (Breiten-/Längengrad) an.

## TomTom Radarkameras

Das System kann über Sicherheitswarnungen oder Radarkameras entlang der Strecke informieren. Für Optionen **TomTom Radarkameras** im Hauptmenü wählen:

### Radarkamera melden

Zeigt das System entlang der Strecke keine Kamera an, so können die Einzelangaben manuell nach Auswahl von **Radarkamera melden** eingegeben werden.

Der Kameratyp muss eingegeben werden (festinstalliert oder mobil). Das System öffnet eine Kartenseite. Anschließend die rote Markierung mithilfe der Richtungsbedienelemente auf die Kameraposition setzen und mit den Schaltflächen bestätigen.

Den Kameratyp bestätigen. Wenn **Geschwindigkeits-messkamera** gewählt wird, muss auch die Geschwindigkeit eingegeben und bestätigt werden.

Damit das System von anderen Anwendern manuell eingegebene Kameras integrieren kann, müssen Sie ein Abonnement für Kamera-Updates in **TomTom HOME** haben. Die Kamerawarnung wird erst aktiv, nachdem die Position von der Technikabteilung der Fa. TomTom bestätigt wurde.

Das Schnellzugriffsmenü (Quick Menu) kann ebenfalls zur Meldung einer Kamera verwendet werden. **Radarkamera melden** wählen. Das System benötigt die Eingabe des Kameratyps und der Straßenseite, auf der sich die Kamera befindet. Mit der rechten Schaltfläche bestätigen.

### Warnereinstellungen ändern

Zum Löschen oder Ändern der Warnzeit vor Erreichen der Kamera und des Warntons verwenden.

Zum Hinzufügen von Kamerawarnungen (mobile Kamera, Mautstreckenkamera, usw.) die erforderlichen Kameratypen prüfen. Den zu ändernden Kameratyp auswählen, dann zum Löschen der Warnung die Schaltflächen verwenden und mit Ja oder Nein bestätigen. Bei Auswahl von Nein über die Schaltfläche die Warnzeit vor Erreichen der Kamera und **Fertig** eingeben.

Den gewünschten Ton zur Warnung vor dem Erreichen einer Kamera auswählen. Den Ton mithilfe der linken Schaltfläche prüfen und mit der rechten Schaltfläche bestätigen.

### Warnungen deaktivieren

Die Kamerawarnungen können aktiviert/deaktiviert werden. **Warnungen deaktivieren** im Hauptmenü auswählen, wenn die Warnungen aktiviert werden sollen oder **Warnungen aktivieren**, wenn die Warnungen deaktiviert werden sollen.

### Hinweis

In bestimmten Ländern ist es illegal, die Option der Kamerawarnung herunterzuladen und zu aktivieren und dies könnte zu einer strafrechtlichen Verfolgung führen.

### Verkehrsinfo

Ermöglicht den Empfang aktueller Verkehrsinformationen von lokalen Quellen. Verkehrsinformationen können enthalten:

- Unfälle und Ereignisse,
- Verkehrsaufkommen,
- Baustellen,
- Wetterbedingungen.
- Fahrspursperrungen.

**Verkehrsinfo** ist nicht in allen Ländern und Regionen verfügbar.

Verkehrsstörungen werden als Sprachmeldungen und Symbole auf der Karte ausgegeben - siehe Abschnitt **Symbolübersicht**.

Zur Anzeige des Status von **Verkehrsinfo** werden folgende Symbole auf der seitlichen Leiste für Verkehr angezeigt:

- A = Das Gerät sucht nach einem UKW-Sender, der Verkehrsinformationen überträgt.
- = Verkehrsinformationen sind aktuell oder werden aktualisiert.
- ◐ = Informationen mindestens 9 Minuten lang nicht aktualisiert.
- ◑ = Informationen mindestens 14 Minuten lang nicht aktualisiert.
- ◒ = Informationen mindestens 19 Minuten lang nicht aktualisiert.

- = Informationen mindestens 24 Minuten lang nicht aktualisiert.

Zum Einstellen des Dienstes **Verkehrsinfo** im Hauptmenü **Verkehrsinfo** (oder **HD Traffic**) und dann eine der folgenden Optionen auswählen:

#### **Verzög. minimieren**

Dieses Menü auswählen, um die Route auf der Grundlage der aktuellsten Verkehrsinformationen zu planen.

#### **Verkehrsinfo auf Route anzeigen**

Dieses Menü auswählen, um eine Übersicht aller Verkehrsinformationen entlang der Route zu erhalten. Verwenden Sie die Schaltflächen auf dem nachfolgend angezeigten Bildschirm zur Ansicht genauere Einzelheiten über jede Verkehrsinformation.

#### **Karte rollen**

Dieses Menü ermöglicht das Durchsuchen der Karte und die ständige Aktualisierung der Verkehrssituation im Bereich. Die Karte zeigt den letzten angezeigten Standort an.

Für Informationen zu auf der Karte dargestellten Verkehrsmeldungen die Meldung unter Verwendung der rechten und linken Tasten auswählen, dann bestätigen.

Für schnelleren Zugriff auf einen gesuchten Bereich diesen zu Ihren Favoriten hinzufügen.

#### **Verkehrsinfo-Einstellungen ändern**

Folgendes kann geändert werden:











- Automatisches Minimieren von Verspätungen nach jeder Aktualisierung der Verkehrsinformationen.
- Piepton zur Meldung von Änderungen der Verkehrssituation entlang der Route.

#### **Verkehrsinfo laut lesen**

Wählen Sie dieses Menü, um Verkehrsmeldungen entlang der Route laut vorlesen zu lassen.



## Symboleübersicht

-  = Unfall
-  = Stau
-  = Eine oder mehrere Spuren gesperrt
-  = Straße gesperrt
-  = Verkehrsmeldung
-  = Baustelle
-  = Starker Regen
-  = Schnee
-  = Starker Wind, Sturm
-  = Nebel
-  = Glatteis

## Sprachsteuerung

Allgemeine Informationen .....	82
Steuerung des Telefons .....	82

### Allgemeine Informationen

Über die Sprachsteuerung der Freisprecheinrichtung lassen sich bestimmte Funktionen des Mobiltelefons per Spracheingabe bedienen.

Für Kontakte im Fahrzeugtelefonbuch können Sprachbefehle angelegt werden, mit deren Hilfe ein Kontakt ohne manuelles Auswählen des Namens oder der Rufnummer angerufen werden kann.

Um durch Gespräche im Fahrzeug nicht versehentlich Anrufe bei gespeicherten Kontakten auszulösen, muss die Sprachsteuerung erst mit den Bedienelementen an der Lenksäule aktiviert werden.

Bei einem Bedienungsfehler fordert die Sprachsteuerung Sie auf, den gewünschten Befehl zu wiederholen oder gibt die verfügbaren Optionen wieder.

### Steuerung des Telefons

#### Erstellen von Sprachbefehlen

Zusätzlich zu Rufnummern und Namen können beim Hinzufügen neuer Kontakte zum Fahrzeugtelefonbuch Sprachbefehle eingerichtet werden. Siehe **Bedienung** im Abschnitt **Mobiltelefon** ⇨ 93.

Sprachbefehle können über die folgenden Menüs und Optionen auch nachträglich eingerichtet oder geändert werden:

- **Verzeichnisverwaltung,**
- **Fahrzeug-Telefonbuch,**
- **Kontakt ändern.**

Den zu ändernden Kontakt in der Kontaktliste markieren und dann durch Drehen und Drücken des Drehknopfes die folgenden Menüoptionen auswählen:

- **(Sprachspeicher-Eintrag),**
- **Aufnahme Sprachspeicher starten,**



Bei Aufforderung zum Aufsprechen eines Sprachbefehls nach dem Ton sprechen. Eine Meldung fordert Sie

auf, den Sprachbefehl zu wiederholen. Erkennt das System den wiederholten Sprachbefehl nicht, so wird es zu einer erneuten Wiederholung auffordern. Eine Mitteilung bestätigt die erfolgreiche Aufzeichnung des Sprachbefehls.

Speichern Sie den Sprachbefehl nach der Fertigstellung zusammen mit den anderen Kontaktdaten, indem Sie **Speichern** wählen.

### **Sprachsteuerung aktivieren**

Aktivieren der Sprachsteuerung:

- Taste  drücken oder
- Taste  (auf dem Bedienteil an der Lenksäule) drücken

Nach dem Ton den zuvor aufgezeichneten Sprachbefehl (Voice Tag) für den gewünschten Kontakt wiederholen, um den Wählvorgang einzuleiten.

Nur den Sprachbefehl sagen, d.h. vor dem Sprachbefehl nicht 'Anruf an' sagen.

Erkennt das System den Sprachbefehl nicht, so fordert eine Meldung Sie zur Wiederholung auf. Wird der

Sprachbefehl weiterhin nicht erkannt, so wird die Liste der aufgezeichneten Sprachbefehle wiedergegeben. Wiederholen Sie den gewünschten Sprachbefehl bei Wiedergabe, um den Wählvorgang einzuleiten.

Sollte das System den Sprachbefehl immer noch nicht erkennen, so wird die Sprachsteuerungsfunktion automatisch deaktiviert.

## Mobiltelefon

Allgemeine Informationen .....	84
Anschluss .....	87
Bluetooth-Verbindung .....	89
Notruf .....	92
Bedienung .....	93
Mobiltelefone und Funkgeräte ...	103

### Allgemeine Informationen

Die Freisprecheinrichtung bietet Ihnen die Möglichkeit, Telefongespräche über das Fahrzeugmikrofon und die Fahrzeuglautsprecher zu führen sowie die wichtigsten Mobiltelefon-Funktionen über das Infotainment-System zu bedienen.

Um die Freisprecheinrichtung nutzen zu können, muss das Mobiltelefon über **Bluetooth** mit der Einrichtung verbunden werden.

Nicht alle Funktionen der Freisprecheinrichtung werden von jedem Mobiltelefon unterstützt. Die möglichen Telefon-Funktionen hängen von jeweiligem Mobiltelefon und dem Netzbetreiber ab. Nähere Informationen finden Sie in der Bedienungsanleitung Ihres Mobiltelefons oder wenden Sie sich an Ihren Netzbetreiber.

### Wichtige Hinweise zur Bedienung und Verkehrssicherheit

#### **Warnung**

Die Verwendung der Freisprecheinrichtung beim Fahren kann gefährlich sein, weil Ihre Konzentration beim Telefonieren eingeschränkt ist. Parken Sie das Fahrzeug, bevor Sie die Freisprecheinrichtung verwenden.

Halten Sie sich an die Vorschriften des Landes, in dem sie unterwegs sind.

Befolgen Sie außerdem die in speziellen Gebieten gültigen besonderen Vorschriften und schalten Sie das Mobiltelefon immer aus, wenn der Einsatz von Mobiltelefonen verboten ist, wenn durch das Mobiltelefon Interferenzen verursacht werden oder wenn gefährliche Situationen entstehen können.

### ⚠ Warnung

Mobiltelefone haben Auswirkungen auf Ihre Umgebung. Aus diesem Grund wurden Sicherheitsvorschriften formuliert, mit denen Sie sich vor dem Verwenden des Telefons vertraut machen sollten.

### Bluetooth

Die Freisprecheinrichtung unterstützt das Bluetooth-Handsfree-Profil V. 1.5 und entspricht den Standards der Bluetooth Special Interest Group (SIG).

Weitere Informationen zur Spezifikation sind unter [www.bluetooth.org/qualweb](http://www.bluetooth.org/qualweb) verfügbar.

### Konformität mit EU R&TTE

CE 0700

Hiermit erklären wir die Konformität des **Bluetooth System Transceiver** mit den wesentlichen Anforderungen und weiteren geltenden Bestimmungen der Richtlinie 1999/5/EG.





### Bedienelemente des Mobiltelefons

Die folgende Beschreibung nennt die wichtigsten Mobiltelefon-Bedienelemente:

Bedienelemente am Infotainment-System oder der Lenksäule:

- Taste  oder
- Taste **TEL**: Öffnet das Menü **Telefon**.

Nur an der Lenksäule befindliche Bedienelemente:

- , : Anruf annehmen, Anruf beenden/ablehnen
- **MODE/OK**: Anruf annehmen, Anruf beenden/ablehnen, Eingabe bestätigen
-  oder : Sprachsteuerung aktivieren/deaktivieren

Einige Funktionen der Freisprecheinrichtung lassen sich auch über die Sprachsteuerung bedienen ⇨ 82.

## Display-Bedienung

### R15 BT / CD15 BT - Display-Bedienung

- Im Display nach oben/unten bewegen: Drehknopf **OK** drehen.
- Eingaben bestätigen: Drehknopf **OK** drücken.
- Eingabe abbrechen (und zum vorigen Menü zurückkehren): Taste  $\rightarrow$  drücken.

### CD30 BT - Display-Bedienung

- Im Display nach oben/unten bewegen: Drehknopf drehen.
- Im Display nach links/rechts bewegen: Taste  $\triangleleft$  oder  $\triangleright$  drücken.
- Zum Bestätigen von Eingaben (und um sich im Display nur nach rechts zu bewegen): Drehknopf drücken.

### CD35 BT - Display-Bedienung

- Im Display nach oben/unten bewegen: Zentralen Drehknopf drehen.
- Eingaben bestätigen: Zentralen Drehknopf drücken.
- Eingabe abbrechen (und zum vorigen Menü zurückkehren): Taste  $\rightarrow$  drücken.

## Tastaturen im Display bedienen

### R15 BT / CD15 BT - Tastaturen im Display bedienen

Navigieren und Zeicheneingabe auf der Zahlentastatur im Display: Drehknopf **OK** drehen und drücken.

Während der Eingabe können eingegebene Zeichen mittels  $\leftarrow$  korrigiert werden.

Taste  $\rightarrow$  drücken, um die Tastatureingabe zu beenden und zur vorigen Seite zurückzukehren.

### CD30 BT - Tastaturen im Display bedienen

Navigieren und Zeicheneingabe auf den Buchstaben- und Zahlentastaturen im Display: Den Drehknopf drehen und drücken.

Taste  $\triangleleft$  oder  $\triangleright$  drücken, um zwischen den Bereichen Tastatur und Bearbeiten/Bestätigen zu wechseln (d. h. **Speichern**, **Abbrechen** und Tastaturliste auswählen).

Die Tastaturliste schaltet die Tastatur um, z. B. von Kleinbuchstaben auf Großbuchstaben mit und ohne Akzent auf den Vokalen.

Einträge lassen sich während der Eingabe über die entsprechende Option oder mit dem Tastaturzeichen  $\leftarrow$  korrigieren.

Einträge nach Abschluss mit **Speichern** sichern oder die Tastaturnutzung mit **Abbrechen** beenden und zum vorigen Menü zurückkehren.

### CD35 BT - Tastaturen im Display bedienen

Navigieren und Zeicheneingabe auf den Buchstaben- und Zahlentastaturen im Display: Zentralen Drehknopf drehen und drücken.

Während der Eingabe können eingegebene Zeichen mittels ← korrigiert werden.

Taste → drücken, um die Tastatureingabe zu beenden und zur vorigen Seite zurückzukehren.

## Anschluss

Damit ein Mobiltelefon über das Infotainment-System bedient werden kann, muss es mit der Freisprecheinrichtung verbunden sein.

Ein Telefon kann nur mit dem System verbunden werden, wenn es vorher gepaart wurde. Für die Kopplung eines Mobiltelefons mit der Freisprechanlage über Bluetooth siehe Abschnitt **Bluetooth-Verbindung** (⇨ 89).

Beim Einschalten der Zündung sucht die Freisprecheinrichtung nach gekoppelten Mobiltelefonen in Reichweite. Damit sie ein Mobiltelefon erkennt, muss auf diesem **Bluetooth** aktiviert sein. Die Suche wird bis zum Finden eines gepaarten Telefons fortgesetzt. Eine Mitteilung im Display zeigt an, dass das Telefon verbunden ist.

#### Hinweis

Bei Nutzung der Freisprecheinrichtung mit aktiver Bluetooth-Verbindung entlädt sich der Akku des Mobiltelefons schneller.

### Automatische Verbindung

Damit sich Ihr Mobiltelefon automatisch beim Einschalten der Einrichtung verbindet, müssen Sie möglicherweise an Ihrem Telefon die Funktion für eine automatische **Bluetooth**-Verbindung aktivieren. Nähere Einzelheiten entnehmen Sie bitte der Bedienungsanleitung des Mobiltelefons.

#### Hinweis

Beim erneuten Verbinden mit einem gekoppelten Mobiltelefon oder wenn sich 2 gekoppelte Telefone in Reich-

weite der Freisprecheinrichtung befinden, wird das primäre Telefon (sofern festgelegt) oder das zuletzt verbundene Telefon automatisch verbunden, selbst wenn es sich außerhalb des Fahrzeugs, aber immer noch in Reichweite der Freisprecheinrichtung, befindet.

Erfolgt die automatische Verbindung während eines Anrufs, so wird das Gespräch automatisch auf das Mikrofon und die Lautsprecher des Fahrzeugs geschaltet.

Bei Fehlschlagen der Verbindung:

- Prüfen, ob das Mobiltelefon eingeschaltet ist
- Prüfen, ob der Akku des Mobiltelefons leer ist
- Prüfen, ob das Mobiltelefon bereits gekoppelt wurde

Die Bluetooth-Funktion am Mobiltelefon und an der Freisprechanlage muss aktiv sein und das Mobiltelefon muss so konfiguriert sein, dass es die Systemverbindungsanfrage akzeptiert.

## Manuelle Verbindung

### R15 BT / CD15 BT - Manuelle Verbindung

Zum Wechseln des mit der Freisprecheinrichtung verbundenen Mobiltelefons Taste **TEL** drücken und das Menü **Gerät auswählen** auswählen. Die Geräteliste zeigt die bereits gepaarten Telefone an.

Das gewünschte Mobiltelefon in der Liste markieren und durch Drücken des Drehknopfes **OK** bestätigen. Die Mobiltelefonverbindung wird durch eine Meldung im Display bestätigt.

### CD30 BT - Manuelle Verbindung

Zum Wechseln des mit der Freisprecheinrichtung verbundenen Mobiltelefons die Taste **†** drücken und im Einstellungs Menü **Bluetooth-Verbindung** auswählen. Die Geräteliste zeigt die bereits gepaarten Telefone an.

Das gewünschte Telefon in der Geräteliste markieren, danach **Gerät verbinden** auswählen und durch Drücken des Drehknopfes bestäti-

gen. Die Mobiltelefonverbindung wird durch eine Meldung im Display bestätigt.

### CD35 BT - Manuelle Verbindung

Zum Wechseln des mit der Freisprecheinrichtung verbundenen Mobiltelefons Taste **SETUP / TEXT** drücken und **Bluetooth-Verbindung** auswählen (oder Taste **TEL** drücken, wenn kein Gerät verbunden ist). Die Geräteliste zeigt die bereits gepaarten Telefone an.

Das gewünschte Mobiltelefon in der Liste markieren und durch Drehen und Drücken des zentralen Drehknopfes bestätigen. Die Mobiltelefonverbindung wird durch eine Meldung im Display bestätigt.

### Trennen eines Telefons

Beim Ausschalten wird das Mobiltelefon automatisch von der Freisprecheinrichtung getrennt.

Erfolgt die Trennung während eines Anrufs, so wird das Gespräch automatisch auf das Mobiltelefon geschaltet.

### R15 BT / CD15 BT - Ein Mobiltelefon trennen

Zum Trennen eines Mobiltelefons vom Infotainment-System Taste **TEL** drücken (oder Taste **SETUP**) und **Bluetooth-Verbindung** auswählen. Das gewünschte Gerät in der Geräteliste markieren und danach durch Drehen und Drücken des Drehknopfes **OK** **Gerät trennen** auswählen. Die Trennung der Mobiltelefonverbindung wird durch eine Meldung im Display bestätigt.

### CD30 BT - Ein Mobiltelefon trennen

Zum Trennen eines Mobiltelefons von der Freisprecheinrichtung die Taste **†** drücken und im Einstellungs Menü **Bluetooth-Verbindung** auswählen. **Gerät trennen** auswählen und durch Drücken des Drehknopfes bestätigen. Die Trennung der Mobiltelefonverbindung wird durch eine Meldung im Display bestätigt.

### CD35 BT - Ein Mobiltelefon trennen

Zum Trennen eines Mobiltelefons vom Infotainment-System Taste **SETUP / TEXT** drücken und



**Bluetooth-Verbindung** auswählen. Das gewünschte Gerät in der Geräteliste markieren und danach durch Drehen und Drücken des zentralen Drehknopfes **Gerät trennen** auswählen. Die Trennung der Mobiltelefonverbindung wird durch eine Meldung im Display bestätigt.

## Festlegen der Telefonpriorität

### R15 BT / CD15 BT - Festlegen der Telefonpriorität

Das primäre Mobiltelefon ist immer das zuletzt verbundene Mobiltelefon. Beim Einschalten der Zündung sucht die Freisprecheinrichtung zuerst nach dem primären gekoppelten Mobiltelefon. Die Suche wird bis zum Finden eines gepaarten Telefons fortgesetzt.

### CD30 BT - Festlegen der Telefonpriorität

Je nach Vorgabe sucht die Freisprechanlage beim Einschalten der Zündung zuerst nach dem primär gekoppelten Mobiltelefon.

Zum Festlegen des primären Mobiltelefons die Taste **†** drücken und im Einstellungsmenü **Bluetooth-Verbindung** auswählen. Die Geräte-Liste zeigt die bereits gepaarten Telefone an.

Das gewünschte Telefon in der Geräteliste markieren, danach **Priorität festlegen (N°)** auswählen und durch Drücken des Drehknopfes bestätigen.

### CD35 BT - Festlegen der Telefonpriorität

Das primäre Mobiltelefon ist immer das zuletzt verbundene Mobiltelefon. Beim Einschalten der Zündung sucht die Freisprecheinrichtung zuerst nach dem primären gekoppelten Mobiltelefon. Die Suche wird bis zum Finden eines gepaarten Telefons fortgesetzt.

## Bluetooth-Verbindung

Bluetooth ist ein Funkstandard für die drahtlose Verbindung von z. B. einem Telefon zu anderen Geräten.

Er ermöglicht die Übertragung von Mobiltelefonaten wie etwa Kontakt- oder Anruflisten. Je nach Mobiltelefonmodell kann die Funktionalität eingeschränkt sein.

## Voraussetzungen

Zur Steuerung eines Bluetooth-fähigen Mobiltelefons über das Infotainment-System müssen folgende Bedingungen erfüllt sein:

- Die Bluetooth-Funktion des Infotainment-Systems muss aktiviert sein.
- Die Bluetooth-Funktion des Bluetooth-fähigen Mobiltelefons muss aktiviert sein (siehe Bedienungsanleitung des Mobiltelefons).
- Je nach Mobiltelefon muss das Gerät auf "sichtbar" gestellt sein (siehe Bedienungsanleitung des Mobiltelefons).
- Das Mobiltelefon muss mit dem Infotainment-System gekoppelt und verbunden sein.

### Bluetooth-Funktion des Infotainment-Systems aktivieren

Damit das Infotainment-System ein Bluetooth-fähiges Mobiltelefon erkennen und steuern kann, muss zuerst die Bluetooth-Funktion aktiviert werden. Die Funktion bei Nichtverwendung ausschalten.

#### R15 BT / CD15 BT - Bluetooth aktivieren

Taste **TEL** drücken und durch Drehen und Drücken des Drehknopfes **OK** die Option **Bluetooth** auswählen.

**EIN** oder **AUS** auswählen und durch Drücken des Knopfes bestätigen.

#### CD35 BT - Bluetooth aktivieren

Taste **SETUP / TEXT** drücken und durch Drehen und Drücken des zentralen Drehknopfes die Option **Telefon-Einstellungen** auswählen.

**Bluetooth aktiviert** oder **Bluetooth deaktiviert** auswählen und durch Drücken des Knopfes bestätigen.

### Paarung eines Mobiltelefons mit der Freisprecheinrichtung

Zur Verwendung Ihrer Freisprecheinrichtung muss über **Bluetooth** eine Verbindung zwischen Ihrem Mobiltelefon und der Einrichtung hergestellt werden, d. h. das Mobiltelefon muss vor der Verwendung mit dem Fahrzeug gekoppelt werden. Dazu muss das Mobiltelefon Bluetooth unterstützen. Siehe Bedienungsanleitung Ihres Mobiltelefons.

Zum Aufbau einer Bluetooth-Verbindung muss die Freisprecheinrichtung eingeschaltet und Bluetooth auf dem Mobiltelefon aktiviert sein.

#### Hinweis

Wird während eines neuen Kopplungsvorgangs ein weiteres Mobiltelefon automatisch verbunden, so wird es automatisch wieder getrennt, damit die neue Kopplung fortgeführt werden kann.

Durch die Kopplung kann die Freisprecheinrichtung ein Mobiltelefon erkennen und in der Geräteliste speichern. In der Geräteliste können höchstens 5 Mobiltelefone gekoppelt

und gespeichert werden, es kann jedoch jeweils nur eines gleichzeitig verbunden sein.

Bei einer erfolgreichen Kopplung wird der Name des gekoppelten Mobiltelefons auf dem Display des Infotainment-Systems angezeigt und das Telefon wird automatisch mit der Freisprecheinrichtung verbunden. Das Mobiltelefon lässt sich dann über die Bedienelemente des Infotainment-Systems bedienen.

#### Hinweis

Bei Nutzung der Freisprecheinrichtung mit aktiver Bluetooth-Verbindung entlädt sich der Akku des Mobiltelefons schneller.

#### R15 BT / CD15 BT - Ein Mobiltelefon koppeln

Zum Koppeln eines Mobiltelefons mit der Freisprecheinrichtung Taste **TEL** drücken und durch Drehen und Drücken des Drehknopfes **OK** die Option **Gerät koppeln** auswählen. Die Seite **Zur Kopplung bereit** wird angezeigt.

Auf dem Mobiltelefon nach Bluetooth-Geräten in der Nähe suchen.

In der Liste auf dem Mobiltelefon **My Radio** (d. h. den Namen der Freisprecheinrichtung) auswählen und dann auf der Telefontastatur den auf dem Display des Infotainment-Systems angezeigten Kopplungscode eingeben.

Wenn die Kopplung fehlschlägt, kehrt das System zum vorigen Menü zurück und zeigt eine entsprechende Meldung an. Den Vorgang bei Bedarf wiederholen.

#### **CD30 BT - Ein Mobiltelefon koppeln**

Zum Koppeln eines Mobiltelefons mit der Freisprecheinrichtung Taste **†‡** drücken und im Einstellungsmenü **Bluetooth-Verbindung** auswählen. Durch Drehen des Drehknopfes ein freies Feld auswählen und dann den Drehknopf (oder die Taste **<** oder **>**) drücken, um das nächste Menü anzuzeigen.

Durch Drehen und Drücken des Drehknopfes **Neues Handy koppeln** auswählen, dann auf dem Mobiltelefon die Bluetooth-Geräte in der Nähe suchen.

In der Liste auf dem Mobiltelefon **My Radiosat** (d. h. den Namen der Freisprechanlage) auswählen und mit der Telefontastatur den auf dem Display des Infotainment-Systems angezeigten Kopplungscode eingeben.

Bei einer fehlgeschlagenen Kopplung ertönt ein Signal und auf dem Display wird die Meldung **Verbindung fehlgeschlagen**, angezeigt. Den Vorgang bei Bedarf wiederholen.

#### **CD35 BT - Ein Mobiltelefon koppeln**

Zum Koppeln eines Mobiltelefons mit der Freisprecheinrichtung Taste **SETUP / TEXT** drücken und im Einstellungsmenü **Bluetooth-Verbindung** auswählen. Durch Drehen des zentralen Drehknopfes ein freies Feld auswählen und dann den Knopf drücken, um das nächste Menü anzuzeigen.

Durch Drehen und Drücken des zentralen Drehknopfes **Neues Handy koppeln** auswählen und dann auf dem Mobiltelefon nach Bluetooth-Geräten in der Nähe suchen.

In der Liste auf dem Mobiltelefon **My\_Radio** (d. h. den Namen der Freisprecheinrichtung) auswählen und dann auf der Telefontastatur den auf dem Display des Infotainment-Systems angezeigten Kopplungscode eingeben.

Wenn die Kopplung fehlschlägt, wird die Meldung **Kopplung fehlgeschlagen** angezeigt. Den Vorgang bei Bedarf wiederholen.

#### **Aufheben der Paarung eines Mobiltelefons mit der Freisprechanlage**

Ist die Liste der gepaarten Telefone voll, so kann ein neues Telefon erst gepaart werden, wenn die bestehende Paarung eines Telefons aufgehoben wird.

##### **Hinweis**

Beim Entkoppeln eines Mobiltelefons werden alle heruntergeladenen Kontakte und die Anruflisten aus dem Mobiltelefonbuch der Freisprecheinrichtung gelöscht.

### R15 BT / CD15 BT - Ein Mobiltelefon entkoppeln

Zum Entkoppeln eines Mobiltelefons (d. h. zum Löschen aus dem Speicher der Freisprecheinrichtung) Taste **TEL** drücken und **Gerät löschen** auswählen.

Das gewünschte Mobiltelefon in der Geräteliste markieren und bei Aufforderung den Löschvorgang durch Drücken des Drehknopfes **OK** bestätigen.

### CD30 BT - Ein Mobiltelefon entkoppeln

Zum Entkoppeln eines Mobiltelefons (d. h. zum Löschen aus der Freisprechanlage) die Taste  $\text{†}\#$  drücken und im Einstellungsmenü **Bluetooth-Verbindung** auswählen.

Das gewünschte Telefon in der Liste auswählen, den Drehknopf oder die Taste  $\triangleleft$  oder  $\triangleright$  drücken und **Dieses Gerät löschen** wählen.

### CD35 BT - Ein Mobiltelefon entkoppeln

Zum Entkoppeln eines Mobiltelefons (d. h. zum Löschen aus der Freisprechanlage) die Taste **SETUP / TEXT** drücken und im Einstellungsmenü **Bluetooth-Verbindung** auswählen.

Das gewünschte Mobiltelefon in der Geräteliste markieren, den zentralen Drehknopf drücken und **Löschen** auswählen.

## Notruf

### ⚠ Warnung

Der Verbindungsaufbau kann nicht in allen Situationen garantiert werden. Verlassen Sie sich darum nicht ausschließlich auf ein Mobiltelefon, wenn es um lebenswichtige Informationen (z. B. medizinische Notfälle) geht.

In einigen Netzen muss eine gültige SIM-Karte ordnungsgemäß im Mobiltelefon eingelegt sein.

### ⚠ Warnung

Denken Sie daran, dass Sie mit dem Mobiltelefon nur dann Anrufe tätigen und empfangen können, wenn es sich in einem Empfangsbereich mit ausreichender Signalstärke befindet.

Notrufe können unter Umständen nicht in allen Mobiltelefonnetzen getätigt werden; möglicherweise können auch keine Notrufe getätigt werden, wenn bestimmte Netzdienste und/oder Telefonfunktionen aktiv sind. Weitere Informationen hierzu erhalten Sie von Ihrem Netzbetreiber.

Die Notrufnummer ist je nach Land oder Region unterschiedlich. Erkundigen Sie sich im Voraus nach der richtigen Notrufnummer des jeweiligen Landes bzw. der Region.

## Festlegen der Notrufnummer (CD30 BT)

### CD30 BT

Um über die Freisprecheinrichtung einen Notruf abzusetzen, muss zunächst die richtige Notrufnummer eingestellt sein.

Ermitteln Sie die richtige Notrufnummer und öffnen Sie dann mit der Taste  oder **TEL** das Menü **Telefon**.

Wählen Sie **Notruf** gefolgt von **Nummer eingeben/ändern**. Geben Sie die Notrufnummer (z. B. **112**) über das Zahlenfeld  84 ein.

Notrufnummern sind je nach Land oder Region verschieden.

## Wählen der Notrufnummer

### CD30 BT

Das Menü **Telefon** durch Drücken der Taste  oder **TEL** öffnen.

Wählen Sie **Notruf** gefolgt von **Anrufen**, um die Notrufnummer (z. B. **112**) zu wählen.

Die Telefonverbindung zur Notrufzentrale wird hergestellt.

Antworten, wenn das Service-Personal Fragen zum Notfall stellt.

### **Warnung**

Beenden Sie das Gespräch erst, wenn Sie von der Notruf-Zentrale dazu aufgefordert werden.

## Bedienung

### Einführung

Bei einer eingerichteten Bluetooth-Verbindung zwischen Ihrem Mobiltelefon und der Freisprecheinrichtung können bestimmte Funktionen Ihres Telefons über das Infotainment-System bedient werden.

In Ihrem Mobiltelefon gespeicherte Kontakte und Telefonnummern können dann z. B. in die Freisprecheinrichtung importiert werden.

Nach dem Herstellen der Verbindung werden die Mobiltelefonaten an die Freisprecheinrichtung übermittelt. Dies kann je nach Telefonmodell einige Zeit dauern. In dieser Zeit ist eine

Bedienung des Mobiltelefons über das Infotainment System nur eingeschränkt möglich.

### Hinweis

Nicht jedes Mobiltelefon unterstützt die Funktionen der Freisprecheinrichtung. Daher kann der Funktionsumfang von der Beschreibung abweichen.



## Telefonmenü

Zum Anzeigen des Menüs **Telefon**:

- Taste  drücken oder
- Taste **TEL** drücken.

## Lautstärkeregelung

### R15 BT / CD15 BT - Lautstärkeregelung

Während eines Gesprächs lässt sich die Gesprächslautstärke durch Drehen von  oder Drücken von  bzw.  (auf dem Bedienteil an der Lenksäule) ändern.

**CD30 BT - Lautstärkeregelung**

Zum Festlegen der Lautstärke für Anrufe, Sprachsteuerung oder Klingelton die Taste **†** drücken und im Einstellungsmenü **Telefon-Einstellungen** und danach **Lautstärke** auswählen.

Die gewünschte Option (z. B. **Klingeltonlautstärke**) auswählen und die Lautstärke mit dem Drehknopf **⬇** (oder Taste **⬅** und **⬆**) anpassen. **†** erneut drücken, um die Einstellungen zu speichern und das Menü zu verlassen.

Während eines Anrufs lässt sich die Anruflautstärke durch Drehen von **⬇** oder Drücken von **⬅** und **⬆** ändern.

**CD35 BT - Lautstärkeregelung**

Zum Festlegen der Lautstärke für Anrufe, Sprachsteuerung oder Klingelton die Taste **SETUP / TEXT** drücken und im Einstellungsmenü **Telefon-Einstellungen** und danach **Lautstärke** auswählen.

Die gewünschte Option (z. B. **Klingeltonlautstärke**) auswählen und die Lautstärke mit dem zentralen Drehknopf anpassen.

Während eines Gesprächs lässt sich die Gesprächslautstärke durch Drehen des Lautstärkereglers oder Drücken von **⬅** bzw. **⬆** (auf dem Bedienteil an der Lenksäule) ändern.

**Rufnummer wählen**

Zum Wählen von Telefonnummern sind mehrere Optionen verfügbar, einschließlich des Anrufens eines Kontakts aus dem Mobiltelefonbuch, aus dem Fahrzeugtelefonbuch oder aus einer Telefonliste. Die Nummern können auch manuell gewählt werden.

Menü **Telefon** durch Drücken der Tasten **☰** oder **TEL** anzeigen und die relevante Option aus der Liste auswählen.

**Nummer manuell eingeben****R15 BT / CD15 BT - Nummer manuell eingeben**

Während das Menü **Telefon** angezeigt wird, **Nummer wählen** aus der Liste auswählen.

Die gewünschte Rufnummer über das Zahlenfeld (**↵** 84) eingeben und mit **↵** wählen.

Taste **TEL** gedrückt halten, um die letzte Nummer erneut anzurufen.

**CD30 BT - Nummer manuell eingeben**

Während das Menü **Telefon** angezeigt wird, **Nummer wählen** aus der Liste auswählen.

Die gewünschte Rufnummer über das Zahlenfeld (**↵** 84) eingeben und mit **Anrufen** wählen.

**CD35 BT - Nummer manuell eingeben**

Während das Menü **Telefon** angezeigt wird, **Nummer wählen** aus der Liste auswählen.

Die gewünschte Rufnummer über das Zahlenfeld (↵ 84) eingeben und dann das Symbol ☎ auf dem Display auswählen. Zentralen Drehknopf drücken, um den Wählvorgang zu starten.

### Mobiltelefonbuch

Das Mobiltelefonbuch enthält nur die für den aktuellen Fahrer verfügbaren Kontaktlisten. Aus Gründen der Vertraulichkeit kann jede heruntergeladene Kontaktliste nur eingesehen werden, wenn das entsprechende Telefon angeschlossen ist.

### R15 BT / CD15 BT - Mobiltelefonbuch

Nach dem Koppeln des Mobiltelefons mit dem Infotainment-System wird die Kontaktliste des Mobiltelefons in die Freisprecheinrichtung geladen.

Zum Wählen einer Rufnummer aus dem Mobiltelefonbuch im Menü **Telefon** die Option **Telefonbuch** auswählen und den gewünschten Kontakt in der alphabetischen Liste markieren. Drehknopf **OK** drücken, um den Wählvorgang zu starten.

### CD30 BT - Mobiltelefonbuch

Nach Einrichten der Verbindung wird die Kontaktliste des Mobiltelefons in die Freisprecheinrichtung heruntergeladen. Bei jedem Verbinden des Mobiltelefons wird das Telefonbuch der Freisprecheinrichtung automatisch aktualisiert.

Das Telefonbuch lässt sich bei geschlossenem Telefon auch manuell aktualisieren, indem man im Menü **Verzeichnisverwaltung Aktualisieren** auswählt.

Es können höchstens 500 Kontakte und 4 Rufnummern pro Kontakt heruntergeladen werden. Bei Überschreiten der Speicherkapazität erscheint eine Aufforderung zum Löschen überzähliger Kontakte. Die gelöschten Kontakte verbleiben im Mobiltelefonbuch, werden jedoch aus dem Speicher der Freisprecheinrichtung entfernt.

### Wählen einer Rufnummer aus dem Mobiltelefonbuch

Zum Wählen einer Rufnummer aus dem Mobiltelefonbuch im Menü **Telefon** die Option **Handy-**

**Telefonbuch** auswählen und den Anfangsbuchstaben des gewünschten Namens durch Drehen des Drehknopfes markieren. Den Drehknopf drücken, um die ggf. unter diesem Buchstaben verfügbaren Kontakte anzuzeigen.

Drehen Sie den Drehknopf zur Auswahl des gewünschten Kontakts und drücken Sie zur Anzeige die entsprechenden Einzelheiten. **Anrufen** auswählen, um den Wählvorgang zu starten.

### Kontakte zum Mobiltelefonbuch hinzufügen

Durch Auswahl der folgenden Menüoptionen lassen sich Kontakte zum Mobiltelefonbuch hinzufügen:

- **Verzeichnisverwaltung**
- **Handy-Telefonbuch**
- **Kontakt hinzufügen**

Den Namen und bis zu 4 Rufnummern für den neuen Kontakt über die Buchstaben- und Zahlentastaturen (↵ 84) eingeben.

Zum Abschluss stehen folgende Menüoptionen zur Auswahl:

- **Speichern** zum Speichern der neuen Kontaktdaten
- **Abbrechen** zum Abbrechen des Eintrags
- **Löschen** zum Löschen des Eintrags

Über die Tastatur eingegebene falsche Namen und Rufnummern können ebenfalls beim Anlegen eines Kontaktes gelöscht werden.

### **Löschen von Kontakten im Mobiltelefonbuch**

Über die folgenden Menüoptionen können einzelne Kontakte oder die gesamte Kontaktliste aus dem Mobiltelefonbuch gelöscht werden:

- **Verzeichnisverwaltung**
- **Handy-Telefonbuch**
- **Kontakte löschen** oder **Telefonbuch löschen**

Zur Auswahl und zum Löschen den Drehknopf drehen und drücken. Bei Aufforderung den Löschvorgang bestätigen.

### **CD35 BT - Mobiltelefonbuch**

Nach Einrichten der Verbindung wird die Kontaktliste des Mobiltelefons in die Freisprecheinrichtung heruntergeladen. Bei jedem Verbinden des Mobiltelefons wird das Telefonbuch der Freisprecheinrichtung automatisch aktualisiert.

Das Telefonbuch lässt sich bei verbundenem Telefon auch manuell aktualisieren, indem im Menü **Telefon-Einstellungen** die Option **Aktualisieren** ausgewählt wird. Die Option **Aktualisieren** auswählen und durch Drehen und Drücken des zentralen Drehknopfes bestätigen.

Es können höchstens 500 Kontakte und 4 Rufnummern pro Kontakt heruntergeladen werden. Bei Überschreiten der Speicherkapazität erscheint eine Aufforderung zum Löschen überzähliger Kontakte. Die gelöschten Kontakte verbleiben im Mobiltelefonbuch, werden jedoch aus dem Speicher der Freisprecheinrichtung entfernt.

### **Wählen einer Rufnummer aus dem Mobiltelefonbuch**

Zum Wählen einer Rufnummer aus dem Mobiltelefonbuch im Menü **Telefon** die Option **Telefon-Einstellungen** auswählen, um die Kontaktliste anzuzeigen.

Den ersten Buchstaben des gesuchten Namens durch Drehen des zentralen Drehknopfes markieren. Den Knopf drücken, um die unter diesem Buchstaben gespeicherten Kontakte anzuzeigen.

Den gewünschten Kontakt durch Drehen des Drehknopfes markieren und dann durch Drücken des Knopfes die dazugehörigen Details öffnen. Die gewünschte Nummer dieses Kontaktes markieren und den Wählvorgang durch Drücken des Knopfes starten.

### **Kontakte zum Mobiltelefonbuch hinzufügen**

Durch Auswahl der folgenden Menüoptionen lassen sich Kontakte zum Mobiltelefonbuch hinzufügen:

- **Telefon-Einstellungen**
- **Kontakt hinzufügen**



Den Namen und bis zu 4 Rufnummern für den neuen Kontakt über die Buchstaben- und Zahlentastaturen (⇨ 84) eingeben.

Über die Tastatur eingegebene falsche Namen und Rufnummern können ebenfalls beim Anlegen eines Kontaktes gelöscht werden.

## Fahrzeugtelefonbuch

### CD30 BT - Fahrzeugtelefonbuch

Das Fahrzeugtelefonbuch ist eine von allen Nutzern des Fahrzeugs gemeinsam verwendete Kontaktliste. Der Liste können maximal 40 Kontakte hinzugefügt werden. Zusätzlich zu den Namen und Nummern können jedem Kontakt im Fahrzeugtelefonbuch Sprachbefehle zugeordnet werden.

### Wählen einer Rufnummer aus dem Fahrzeugtelefonbuch

Zum Wählen einer Rufnummer aus dem Fahrzeugtelefonbuch im Menü **Telefon** die Option **Fahrzeug-Telefonbuch** auswählen und den gewünschten Kontakt in der alphabeti-

schen Liste durch Drehen des Drehknopfes markieren. Den Drehknopf drücken, um die entsprechenden Details anzuzeigen, und den Anruf durch Auswahl von **Anrufen** starten.

### Kontakte zum Fahrzeugtelefonbuch hinzufügen

Durch Auswahl der folgenden Menüoptionen lassen sich Kontakte zum Fahrzeugtelefonbuch hinzufügen:

- **Verzeichnisverwaltung**
- **Fahrzeug-Telefonbuch**
- **Neuen Kontakt erstellen**

Wählen Sie **(Name)** gefolgt von **Namen eintragen/ändern** zum Erstellen oder Ändern des Kontaktnamens. Wählen Sie **(Nummer)** gefolgt von **Nummer eingeben/ändern** zum Erstellen oder Ändern der Kontaktnummer. Zur Eingabe von Namen und Rufnummern für den neuen Kontakt die Buchstaben- und Zahlentastaturen (⇨ 84) verwenden.

Abhängig vom Fahrzeug kann für jeden dem Fahrzeugtelefonbuch hinzugefügten Kontakt auch ein Sprachbefehl eingegeben werden. Durch Dre-

hen und Drücken des Drehknopfes (**Sprachspeicher-Eintrag**) und dann **Aufnahme Sprachspeicher starten** auswählen.

Bei Aufforderung zum Aufsprechen eines Sprachbefehls nach dem Ton sprechen. Eine Meldung fordert Sie auf, den Sprachbefehl zu wiederholen. Erkennt das System den wiederholten Sprachbefehl nicht, so wird es zu einer erneuten Wiederholung auffordern. Eine Mitteilung bestätigt die erfolgreiche Aufzeichnung des Sprachbefehls.

Zum Abschluss stehen folgende Menüoptionen zur Auswahl:

- **Speichern** zum Speichern der neuen Kontaktdaten
- **Abbrechen** zum Abbrechen des Eintrags
- **Löschen** zum Löschen des Eintrags

Über die Tastatur eingegebene falsche Namen und Rufnummern können ebenfalls beim Anlegen eines Kontaktes gelöscht werden.

### Kontakte im Fahrzeugtelefonbuch ändern

Kontaktdetails einschließlich der Sprachbefehle lassen sich nachträglich auf die gleiche Weise über folgende Menüoptionen ändern:

- **Verzeichnisverwaltung**
- **Fahrzeug-Telefonbuch**
- **Kontakt ändern**

In der Kontaktliste des Fahrzeugtelefonbuchs den zu ändernden Kontakt auswählen. Ein vorhandener Sprachbefehl kann über dieses Menü geändert, gelöscht oder wiedergegeben werden.

### Kontakte in das Fahrzeugtelefonbuch importieren

Kontakte können über die folgenden Menüoptionen auch vom Mobiltelefonbuch oder den Anruflisten (z. B. gewählte Rufnummern, erhaltene Anrufe, entgangene Anrufe) in das Fahrzeugtelefonbuch importiert werden:

- **Verzeichnisverwaltung**
- **Fahrzeug-Telefonbuch**

- **Kontakt übernehmen**
- **Handy-Telefonbuch** oder **Gewählte Rufnummern** usw.

Die zu importierende Rufnummer in der ausgewählte Liste markieren und den Kontakt mit **Speichern** im Fahrzeugtelefonbuch speichern. Bei Aufforderung die Änderung bestätigen.

Alternativ können Kontakte aus dem Mobiltelefonbuch oder aus Anruflisten im Fahrzeugtelefonbuch gespeichert werden, während diese Menüs aktiv sind.

### Löschen von Kontakten im Fahrzeugtelefonbuch

Über die folgenden Menüoptionen können einzelne Kontakte oder die gesamte Kontaktliste aus dem Fahrzeugtelefonbuch gelöscht werden:

- **Verzeichnisverwaltung**
- **Fahrzeug-Telefonbuch**
- **Kontakt löschen** oder **Telefonbuch löschen**

Zur Auswahl und zum Löschen den Drehknopf drehen und drücken. Bei Aufforderung den Löschvorgang bestätigen.

### Ruflisten

#### R15 BT / CD15 BT - Ruflisten

Zum Wählen einer Rufnummer aus einer Anrufliste (z. B. gewählte Rufnummern, erhaltene Anrufe, entgangene Anrufe) im Menü **Anrufliste** die entsprechende Option auswählen, z. B. **Gewählte Rufnummern**. Den gewünschten Kontakt auswählen und den Drehknopf **OK** drücken, um den Wählvorgang zu starten.

#### CD30 BT - Ruflisten

Zum Wählen einer Rufnummer aus einer Anrufliste (z. B. gewählte Rufnummern, erhaltene Anrufe, entgangene Anrufe) im Menü **Anrufliste** die entsprechende Option auswählen, z. B. **Gewählte Rufnummern**. Wählen Sie den gewünschten Kontakt gefolgt von **Kontakt anrufen**, um den Wählvorgang zu starten.

Anruflisten werden automatisch aktualisiert. Ein manuelles Aktualisieren ist durch Auswahl von **Anrufliste** und danach **Aktualisieren** im Menü möglich.

### CD35 BT - Ruflisten

Zum Wählen einer Rufnummer aus einer Anrufliste (z. B. gewählte Rufnummern, erhaltene Anrufe, entgangene Anrufe) im Menü **Anruflisten** die entsprechende Option auswählen, z. B. **Gewählte Rufnummern**. Den gewünschten Kontakt auswählen und den zentralen Drehknopf drücken, um den Wählvorgang zu starten.

### Mailbox

#### R15 BT / CD15 BT - Mailbox

Zum Abhören der Mailbox Ihres Mobiltelefons über das Infotainment-System das Menü **Mailbox** auswählen.

#### CD30 BT - Mailbox

Zur Abfrage von Voicemail-Nachrichten über das Infotainment-System muss zunächst die Rufnummer Ihrer

Mobiltelefon-Mailbox in der Freisprecheinrichtung eingegeben werden.

Zur Eingabe der Rufnummer im Menü **Telefon** aus der Liste **Mailbox** und dann **Nummer eingeben/ändern** auswählen. Geben Sie Ihre Mailbox-Rufnummer über die Zahlentastatur ein (⇨ 84).

Zum Abhören der Mailbox im Menü **Telefon** aus der Liste **Mailbox** und dann **Anrufen** auswählen, um den Anruf zu starten.

Die Nummer der Mailbox ist je nach Service Provider unterschiedlich.



#### CD35 BT - Mailbox

Zum Abhören der Mailbox Ihres Mobiltelefons über das Infotainment-System das Menü **Mailbox** auswählen.



### Ankommender Anruf

#### R15 BT / CD15 BT - Ankommender Anruf

Annehmen des Anrufs je nach Fahrzeugausstattung:

- Taste  (auf dem Bedienteil an der Lenksäule) kurz drücken
- Symbol  auf dem Display auswählen (durch Drehen und Drücken des Drehknopfes **OK**)

Abweisen des Anrufs je nach Fahrzeugausstattung:

- Taste  (auf dem Bedienteil an der Lenksäule) lange drücken
- Symbol  auf dem Display auswählen (durch Drehen und Drücken des Drehknopfes **OK**)

Bei einem ankommenden Anruf kann die Nummer des Anrufers im Display des Infotainment-Systems angezeigt werden. Ist die Nummer im System-Speicher abgelegt, wird stattdessen der Name angezeigt. Kann die Nummer nicht angezeigt werden, so wird die Meldung **Private Nummer** gezeigt.

### CD30 BT - Ankommender Anruf

Bei einem ankommenden Anruf sind unter anderem folgende Funktionen verfügbar:

- **Abnehmen**
- **Pause**
- **Ablehnen**

Bei einem ankommenden Anruf kann die Nummer des Anrufers im Display des Infotainment-Systems angezeigt werden. Ist die Nummer im Systemspeicher abgelegt, wird stattdessen der Name angezeigt. Kann die Nummer nicht angezeigt werden, so wird die Meldung **Private Nummer** gezeigt.

Der Klingelton der Freisprecheinrichtung ist abhängig von Telefonmodell und Betriebsmodus (Stumm, Vibration usw.).

#### Automatische Warteschleife

Aus Sicherheitsgründen ist die automatische Warteschleife voreingestellt. Es wird empfohlen, diese Funktion so aktiviert zu belassen.

Mit Eintreffen eines ankommenden Anrufs wird der Anrufer durch eine Meldung informiert, dass Sie gerade Auto fahren. Das Gespräch beginnt automatisch und die Anrufdauer wird im Display des Infotainment-Systems angezeigt. Nehmen Sie den Anruf nur unter sicheren Bedingungen entgegen.

Das Deaktivieren der automatischen Warteschleife ist unter **Automatische Warteschleife aktivieren/deaktivieren** im Abschnitt **Telefoneinstellungen** beschrieben.

Bei deaktivierter Warteschleife kann der Anruf durch Auswahl von **Ablehnen** oder langes Drücken der Taste ✕ oder **MODE/OK** abgewiesen werden. Zum Platziere des Anrufers in der Warteschleife **Pause** auswählen; der Anrufer wird durch eine automatische Mitteilung über die Platzierung in der Warteschleife informiert.

Die automatische Warteschleife mit **Abnehmen** vorübergehend überbrücken oder die Taste ↵ oder **MODE/OK** drücken, um den Anruf entgegenzunehmen.

### CD35 BT - Ankommender Anruf

Zum Annehmen des Anrufs Taste ↵ (auf dem Bedienteil an der Lenksäule) kurz drücken.

Abweisen des Anrufs:

- Taste ✕ (auf dem Bedienteil an der Lenksäule) lange drücken oder
- **Ablehnen** auf dem Display auswählen (durch Drehen und Drücken des zentralen Drehknopfes)

Bei einem ankommenden Anruf kann die Nummer des Anrufers im Display des Infotainment-Systems angezeigt werden. Ist die Nummer im Systemspeicher abgelegt, wird stattdessen der Name angezeigt. Kann die Nummer nicht angezeigt werden, so ist die Meldung **Private Nummer** zu sehen.

Der Klingelton der Freisprecheinrichtung ist abhängig von Telefonmodell und Betriebsmodus (Stumm, Vibration usw.).

#### Automatische Warteschleife

Aus Sicherheitsgründen ist die automatische Warteschleife voreingestellt. Es wird empfohlen, diese Funktion so aktiviert zu belassen.

Mit Eintreffen eines ankommenden Anrufs wird der Anrufer durch eine Meldung informiert, dass Sie gerade Auto fahren. Das Gespräch beginnt automatisch und die Anrufdauer wird im Display des Infotainment-Systems angezeigt. Nehmen Sie den Anruf nur unter sicheren Bedingungen entgegen.

Das Deaktivieren der automatischen Warteschleife ist unter **Automatische Warteschleife aktivieren/deaktivieren** im Abschnitt **Telefoneinstellungen** beschrieben.

Bei deaktivierter Warteschleife kann der Anruf durch Auswahl von **Ablehnen** oder langes Drücken der Taste **X** abgewiesen werden. Zum Platzieren des Anrufers in der Warteschleife **Pause** auswählen; der Anrufer wird durch eine automatische Mitteilung über die Platzierung in der Warteschleife informiert.

Die automatische Warteschleife mit **Abnehmen** vorübergehend überbrücken oder die Taste **↵** drücken, um den Anruf entgegenzunehmen.

## Funktionen während des Gesprächs

### R15 BT / CD15 BT - Funktionen während des Gesprächs

Außer der Lautstärkeregelung stehen während einem Anruf unter anderem folgende Funktionen zur Verfügung:

- Umleiten des Gesprächs auf das Mobiltelefon
- Zugriff auf die Tastatur
- Auflegen

Zur Auswahl und Bestätigung des Drehknopf **OK** drehen und drücken.

Durch Auswahl der Mobiltelefon-Option auf dem Display lässt sich der Anruf von der Freisprecheinrichtung auf das Mobiltelefon umschalten.

Beim Umschalten auf diesen Modus können einige Mobiltelefone von der Freisprecheinrichtung getrennt werden.

Außerdem kann über die Zahlentastatur eine Nummer eingegeben werden (↵ 84), z. B. zur Steuerung eines Sprachservers wie etwa der Mailbox. Zum Aufrufen der Zahlentastatur die

Option **#123** auf dem Display auswählen. Weitere Informationen finden Sie unter **Mailbox**.

Beenden des Anrufs je nach Fahrzeugausstattung:

- Taste **X** kurz drücken
- Taste **TEL** drücken
- Symbol **☎** auf dem Display auswählen

### CD30 BT - Funktionen während des Gesprächs

Außer der Lautstärkeregelung stehen während einem Anruf unter anderem folgende Funktionen zur Verfügung:

- **Pause / Abnehmen**
- **Hörer**
- **Tastatur**
- **Auflegen**

Zum Platzieren des Anrufers in der Warteschleife **Pause** auswählen; der Anrufer wird durch eine automatische Mitteilung über die Platzierung in der Warteschleife informiert. Wählen Sie **Abnehmen** zur Wiederaufnahme des Anrufs.

Schalten Sie den Anruf durch Auswahl von **Hörer** von der Freisprecheinrichtung auf das Mobiltelefon. Beim Umschalten auf diesen Modus können einige Mobiltelefone von der Freisprecheinrichtung getrennt werden.

Außerdem kann über die Zahlentastatur eine Nummer eingegeben werden (☞ 84), z. B. zur Steuerung eines Sprachservers wie etwa der Mailbox. Zum Aufrufen der Zahlentastatur das Menü **Tastatur** auswählen. Weitere Informationen finden Sie unter **Mailbox**.

Beenden des Anrufs je nach Fahrzeugausstattung:

- Taste ✕ drücken
- **Auflegen** auswählen und dann die Taste **MODE/OK** drücken

### CD35 BT - Funktionen während des Gesprächs

Außer der Lautstärkeregelung stehen während einem Anruf unter anderem folgende Funktionen zur Verfügung:

- **Pause / Abnehmen**
- **Hörer**

- **Tastatur**
- **Auflegen**

Zum Platzieren des Anrufers in der Warteschleife **Pause** auswählen; der Anrufer wird durch eine automatische Mitteilung über die Platzierung in der Warteschleife informiert. Zur Wiederaufnahme des Anrufs **Abnehmen** auswählen.

Schalten Sie den Anruf durch Auswahl von **Hörer** von der Freisprecheinrichtung auf das Mobiltelefon. Beim Umschalten auf diesen Modus können einige Mobiltelefone von der Freisprecheinrichtung getrennt werden.

Außerdem kann über die Zahlentastatur eine Nummer eingegeben werden (☞ 84), z. B. zur Steuerung eines Sprachservers wie etwa der Mailbox. Zum Aufrufen der Zahlentastatur das Menü **Tastatur** auswählen. Weitere Informationen finden Sie unter **Mailbox**.

Beenden des Anrufs:

- Taste ✕ drücken oder
- **Auflegen** auswählen und dann den zentralen Drehknopf drücken

## Telefoneinstellungen

### CD30 BT - Telefoneinstellungen

Taste Ⓜ drücken und Menü **Telefon-Einstellungen** auswählen.

Nach dem Anpassen der Telefoneinstellungen Ⓜ drücken, um das Menü zu verlassen und die Änderungen zu speichern. Nach kurzer Zeit speichert das System auch automatisch und verlässt das Menü.

### Automatische Warteschleife aktivieren/deaktivieren

Zur Aktivierung bzw. Deaktivierung der automatischen Warteschleife das Menü **Warteschleife** aufrufen und entweder **Automatisch** (die Standardeinstellung) oder **Manuell** einstellen.

### Klingeltöne wechseln

Der Klingelton für das Fahrzeug oder das Telefon kann für eingehende Anrufe geändert werden. Auf Menü **Klingelton** zugreifen, dann **Fahrzeug** oder **Telefon** auswählen.

#### Hinweis

Je nach Telefonmodell ist keine Funktion zum Übertragen von Klingeltönen verfügbar.

### Standard-Telefoneinstellungen wiederherstellen

Zur Wiederherstellung der Telefoneinstellungen auf die Standardwerte **Werkeinstellungen** durch Drehen und Drücken des Drehknopfs auswählen. Änderung mit der Menüoption bestätigen, wenn die entsprechende Aufforderung erfolgt.

### Softwareversion anzeigen

Zur Anzeige der Softwareversion **Software-Version anzeigen** durch Drehen und Drücken des Drehknopfs auswählen.

### CD35 BT - Telefoneinstellungen

Taste **SETUP / TEXT** drücken und Menü **Telefon-Einstellungen** auswählen.

### Automatische Warteschleife aktivieren/deaktivieren

Zur Aktivierung bzw. Deaktivierung der automatischen Warteschleife das Menü **Warteschleife** aufrufen und entweder **Automatisch** (die Standardeinstellung) oder **Manuell** einstellen.

Im Automatikmodus ertönt ein Signalton, wenn sich ein Anrufer in der Warteschleife befindet.

### Klingeltöne wechseln

Der Klingelton für das Fahrzeug oder das Telefon kann für eingehende Anrufe geändert werden. Auf Menü **Klingelton** zugreifen, dann **Fahrzeug** oder **Telefon** auswählen.

#### Hinweis

Je nach Telefonmodell ist keine Funktion zum Übertragen von Klingeltönen verfügbar.

### Standard-Telefoneinstellungen wiederherstellen

Zur Wiederherstellung der Telefoneinstellungen auf die Standardwerte **Werkeinstellungen** durch Drehen und Drücken des Drehknopfs auswählen. Änderung mit der Menüoption bestätigen, wenn die entsprechende Aufforderung erfolgt.

### Softwareversion anzeigen

Zur Anzeige der Softwareversion **Software-Version anzeigen** durch Drehen und Drücken des Drehknopfs auswählen.

## Mobiltelefone und Funkgeräte

### Einbau- und Betriebsvorschriften

Bei Einbau und Betrieb eines Mobiltelefons müssen die fahrzeugspezifischen Einbauanleitungen und Betriebsvorschriften der Hersteller des Telefons und der Freisprecheinrichtung eingehalten werden. Andernfalls

kann die Betriebserlaubnis des Fahrzeugs erlöschen (EU-Richtlinie 95/54/EG).

Empfehlungen für störungsfreien Betrieb:

- Fachgerecht installierte Außenantenne, um die maximale Reichweite zu garantieren
- Maximale Sendeleistung von 10 Watt
- Anbringung des Mobiltelefons an einer geeigneten Stelle entsprechend dem Hinweis in der Betriebsanleitung, Abschnitt **Airbag-System**.

Lassen Sie sich über vorgegebene Einbauorte für Außenantenne bzw. Gerätehalter und Möglichkeiten zur Nutzung von Geräten mit einer Sendeleistung von mehr als 10 Watt beraten.

Der Betrieb einer Freisprecheinrichtung ohne Außenantenne in den Mobiltelefonstandards GSM 900/1800/1900 und UMTS darf nur erfolgen, wenn die maximale Sende-

leistung des Mobiltelefons bei 2 Watt für GSM 900 oder 1 Watt für die anderen Typen liegt.

Aus Sicherheitsgründen nicht während der Fahrt telefonieren. Auch die Nutzung von Freisprecheinrichtungen kann vom Straßenverkehr ablenken.

### **Warnung**

Funkgeräte und Mobiltelefone, die den genannten Mobiltelefonstandards nicht entsprechen, dürfen nur mit außen am Fahrzeug angebrachter Antenne verwendet werden.

### **Achtung**

Bei Missachtung der aufgeführten Vorschriften kann es bei Verwendung von Mobiltelefonen und Funkgeräten im Fahrzeuginnenraum ohne Außenantenne zu Funktionsstörungen der Fahrzeugelektronik kommen.





## Stichwortverzeichnis

<b>A</b>	
AAC-Dateien.....	43
Abschaltautomatik.....	21
ACC-Dateien.....	53
AF (Alternativfrequenz).....	39
AGC aktiviert.....	25
Allgemeine Informationen.....	
..... 4, 43, 51, 53, 56, 63, 82, 84	
Ankommender Anruf.....	93
Anlegen eines Kontos bei TOMTOM HOME™.....	63
Anpassung Lautstärke-km/h.....	30
Anschluss.....	87
AST.....	36
Audio-CDs.....	43
Audio-Einstellungen.....	25, 44
Automatische Sendersuche.....	33
Automatisches Speichern von Sendern.....	36
Automatische Verstärkungsre- gelung (AGC).....	25
Automatische Warteschleife.....	93
Autostore-Listen.....	36
AUX-Eingang.....	51
<b>B</b>	
Balance.....	25
Bass.....	25
Batterie ersetzen.....	66
Bedienelemente an der Lenksäule.	6
Bedienelementeübersicht.....	6
Bedienfeldelemente.....	6
Bedienung.....	56, 93
Benutzung.....	21, 31, 44, 51, 66
Benutzung dieser Anleitung.....	4
Bluetooth.....	84
Bluetooth-Musik.....	56
Bluetooth-Verbindung.....	56, 89
<b>C</b>	
CD-Display.....	44
CD-Player.....	43, 44
CD-Player verwenden.....	44
CD-Text.....	44
<b>D</b>	
Diebstahlschutz .....	20
Display.....	21
Display-Bedienung.....	21, 84
Displayinformationen.....	44
Displaytastaturen.....	84
Display verwenden.....	21
<b>E</b>	
Ein-/Ausschalten.....	21
Ein Audiogerät koppeln.....	56
Ein Audiogerät verbinden.....	56
Ein Mobiltelefon paaren.....	89

<b>F</b>		<b>K</b>		Manuelle Sendersuche.....	33
Fader.....	25	Karten.....	63	MIX.....	44
Fahrzeugtelefonbuch.....	93	Kartenbildschirm.....	66	Mobiltelefon.....	84
Fernbedienung.....	66	Klangeinstellungen.....	25	Mobiltelefon-Betriebsanleitung... ..	103
Festlegen der Telefonpriorität.....	87	Klang-Optimierung.....	25	Mobiltelefonbuch.....	93
FM-Liste aktualisieren.....	36	Klangverstärkung bei niedriger Lautstärke.....	25	Mobiltelefone und Funkgeräte ...	103
FM-Senderliste.....	36	Klinkenstecker.....	51	Mobiltelefon-Freisprecheinrich- tung.....	93
FMT.....	36			Mobiltelefon-Installationsanlei- tung.....	103
<b>G</b>		<b>L</b>		MP3-CDs.....	43
Geführte Schulungssequenzen... ..	66	Lautstärke.....	25, 82	MP3-Dateien.....	53
Geschwindigkeitsabhängige Lautstärkeanhebung.....	30	Anpassung Lautstärke-km/h....	30	MP3-Player.....	53
Gespeicherte Audio-Dateien abspielen.....	54	Automatische Verstärkungs- regelung (AGC).....	25	<b>N</b>	
Gespeicherte Sender.....	33	Geschwindigkeitsabhängige Lautstärkeanhebung.....	21, 30	Navigationssystem.....	63
GPS (Global Positioning System). ..	63	Hinten AUS.....	25	Notruf.....	92
<b>H</b>		Klangverstärkung bei niedriger Lautstärke.....	25	<b>O</b>	
Hinten AUS.....	25	Lautstärke Verkehrsdurchsagen.....	30	OGG-Dateien.....	53
<b>I</b>		Lautstärkenverteilung.....	25	<b>P</b>	
ID3-Tags.....	44	Lautstärke einstellen.....	21	Pause.....	44
I-Nachrichtendienst.....	39	Lautstärkeeeinstellungen.....	30	PTY (Programmtyp).....	39
Infotainment System Ein-/Ausschalten.....	21	Lautstärke Verkehrsdurchsagen. .	30	<b>R</b>	
Infotainment System verwenden. .	21	Live-Services.....	66	Radio.....	31
iPod.....	53	<b>M</b>		Radio Data System (RDS) .....	39
I-Verkehrsservice.....	39	Mailbox.....	93	Radioempfang.....	31
		Manuelle Senderspeicherung.....	36	Radiofunktionen.....	36, 39

Radiotext.....	39	TomTom HOME™.....	63
RDS.....	39	Tragbare CD-Player.....	51
Ruflisten.....	93	Treble.....	25
Rufnummer wählen.....	93		
<b>S</b>		<b>U</b>	
Schnellzugriffsmenü.....	66	Uhr.....	21, 66
SD-Karte.....	63, 66	Uhrzeit.....	21
Sender aufrufen.....	36	USB-Anschluss.....	53
Sendername suchen.....	33		
Senderspeicherung.....	36	<b>V</b>	
Sendersuche.....	33	Verkehrsfunk.....	63
Sicherheitscode.....	20	Verkehrsfunkdurchsagen.....	39
Sprachbefehle.....	82	Verkehrssicherheit.....	4, 84
Sprache.....	21		
Sprachsteuerung.....	82	<b>W</b>	
Standardeinstellungen		WAV-Dateien.....	43
wiederherstellen.....	21	Wellenbereichsauswahl.....	31
Steuerung des Telefons.....	82	Wellenbereich wählen.....	31
Stummschaltung.....	21, 44	WMA-CDs.....	43
Symboleübersicht .....	81	WMA-Dateien.....	53
System-Einstellungen.....	21		
Systemsprache ändern.....	21	<b>Z</b>	
<b>T</b>		Zeit einstellen.....	21
Telefoneinstellungen.....	93	Zieleingabe .....	73
Telefonverbindung.....	87	Zielführung .....	76
Textinformationen (CD-Text		Zufallswiedergabe.....	44
oder ID3-Tag).....	44		
Textinformationen (Radiotext).....	39		

Copyright by ADAM OPEL AG, Rüsselsheim, Germany.

Die in dieser Publikation enthaltenen Angaben entsprechen dem unten angegebenen Stand. Änderungen der Technik, Ausstattung und Form der Fahrzeuge gegenüber den Angaben in dieser Publikation sowie Änderungen dieser Publikation selbst bleiben der Adam Opel AG vorbehalten.

Stand: Mai 2012, ADAM OPEL AG, Rüsselsheim.

Gedruckt auf chlorfrei gebleichtem Papier.

KTA-2701/3-de

Mai 2012

