

OPEL VIVARO / MOVANO

Infotainment-Handbuch



Inhalt

Einführung	4
Radio	51
CD-Player	61
AUX-Eingang	65
USB-Anschluss	67
Bluetooth-Musik	71
Externe Geräte	77
Navigation	79
Sprachsteuerung	112
Mobiltelefon	116
Stichwortverzeichnis	134

Einführung

Allgemeine Informationen	4
Bedienelementeübersicht	7
Diebstahlschutz	31
Benutzung	32
Klangeinstellungen	43
Lautstärkeeinstellungen	44
Systemeinstellungen	45

Allgemeine Informationen

Das Infotainment-System bietet Ihnen aktuelle Informationen und modernste Unterhaltung in Ihrem Fahrzeug.

Das Radio verfügt über belegbare Senderspeicher für die Wellenbereiche UKW, AM und DAB (je nach Ausführung).

Der Audio-Player kann Audio-CDs, MP3-CDs und WMA-CDs wiedergeben (je nach Ausführung).

Externe Datenträger wie z. B. iPods, MP3-Player oder USB-Sticks oder portable Player können an das Infotainment-System angeschlossen werden. Externe Audioquellen können auch über Bluetooth verbunden werden.

Der digitale Signalprozessor bietet zur Klangoptimierung mehrere voreingestellte Klangstile.

Die dynamische Routenplanung des Navigationssystems führt Sie zuverlässig ans Ziel und hilft Ihnen, Verkehrsstaus und andere Verkehrsprobleme zu meiden.

Alternativ dazu kann das Infotainment-System auch über die Bedienelemente an der Lenksäule oder die Sprachsteuerung bedient werden.

Zudem kann das Infotainment-System mit einer Freisprecheinrichtung ausgerüstet sein.

Das durchdachte Design der Bedienelemente und die übersichtlichen Display-Anzeigen ermöglichen eine einfache und intuitive Bedienung.

Hinweis

Dieses Handbuch enthält eine Beschreibung der Optionen und Funktionen der verschiedenen Infotainment Systeme. Einige Beschreibungen, auch in Bezug auf Display und Menüfunktionen, gelten aufgrund der Modellvariante, von Länderspezifikationen, Sonderausstattung oder Zubehör nicht für Ihr Fahrzeug.

Wichtige Hinweise zur Bedienung und Verkehrssicherheit

Warnung

Achten Sie beim Fahren mit Infotainment-System immer auf die Sicherheit.

Halten Sie das Fahrzeug im Zweifelsfall an, bevor Sie das Infotainment-System bedienen.

Radioempfang

Der Radioempfang kann durch Knistern, Rauschen, Verzerrungen oder Aussetzer gestört werden. Ursachen dafür sind:

- Abstandsänderungen zum Sender
- Mehrwegeempfang durch Reflexionen
- Empfangslöcher

Bei einem schlechten Radioempfang nimmt die Lautstärke automatisch ab, um die Störung zu minimieren.

Benutzung dieser Anleitung

- In diesem Handbuch sind Funktionen beschrieben, mit denen Ihr Fahrzeug unter Umständen ausgestattet ist – es könnte sich um optionales Zubehör handeln oder es könnten nach Herausgabe dieses Handbuchs Änderungen vorgenommen worden sein. Informationen dazu, mit welchen Funktionen Ihr Fahrzeug genau ausgestattet ist, finden Sie in den Kaufunterlagen.
- Einige Bedienelemente und Beschreibungen, einschließlich Symbole, Displays und Menüfunktionen, gehören möglicherweise nicht zu Modellvariante, länderspezifischen Besonderheiten, Sonderausstattungen oder Zubehör Ihres Fahrzeugs.
- Das Inhaltsverzeichnis am Anfang der Betriebsanleitung und in den einzelnen Kapiteln hilft Ihnen, sich rasch zu orientieren.
- Spezielle Informationen finden Sie am schnellsten über das Stichwortverzeichnis.

- Die Anzeigedisplays unterstützen möglicherweise nicht Ihre Sprache.
- Display-Meldungen und Beschriftungen im Innenraum sind in **fetten** Buchstaben angegeben.
- Die Bedienanleitungen in diesem Handbuch beziehen sich auf die Bedienelemente am Infotainment-System. Die entsprechenden Bedienelemente an der Lenksäule finden Sie in der Bedienelemente-Übersicht ⇨ 7.

Warnung und Achtung

Warnung

Mit **⚠ Warnung** gekennzeichnete Texte weisen auf mögliche Unfall- und Verletzungsgefahren hin. Nichtbeachtung der Beschreibungen kann zu Verletzungen führen.

Achtung

Mit **Achtung** gekennzeichnete Texte weisen auf mögliche Beschädigungen am Fahrzeug hin. Nichtbeachtung der Beschreibungen kann zu Schäden am Fahrzeug führen.

Symbole

Seitenverweise werden durch ⇨ gekennzeichnet. ⇨ bedeutet „siehe Seite“.

Bedienelementeübersicht

R15 BT USB

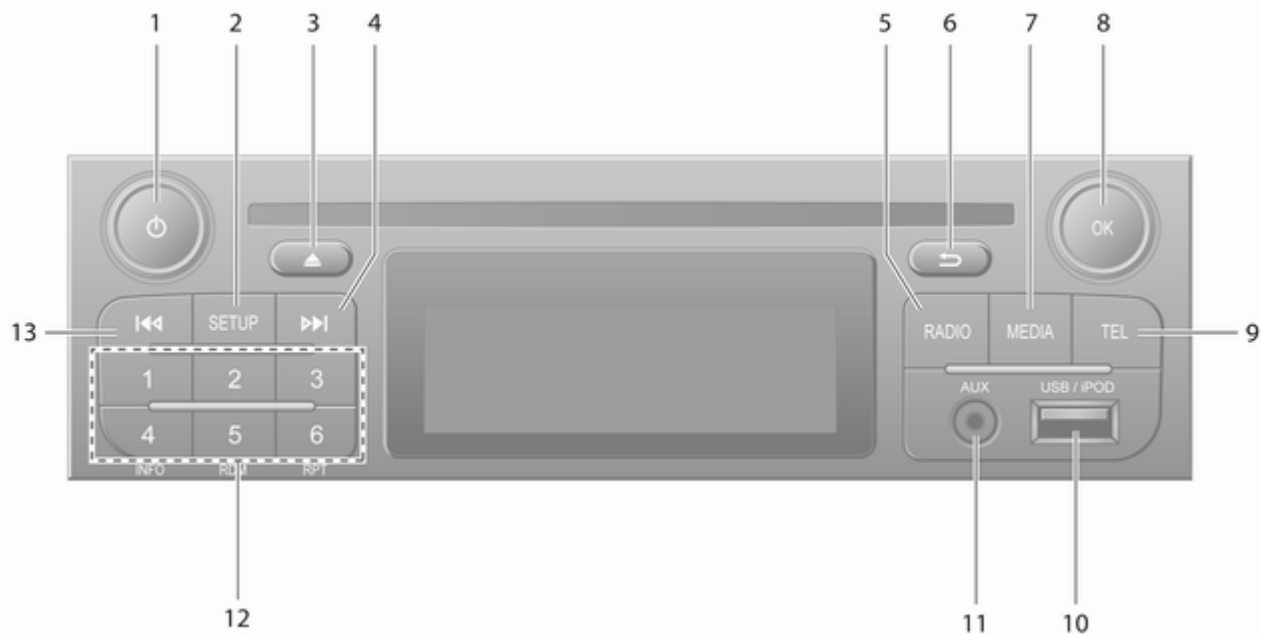

8 Einführung

- | | | | | | |
|---|--------------------------------------------------------------------------|----|----|----------------------------------------------------------------------------|-----|
| 1 | ⊖ - Drücken: Ein-/
ausschalten | 32 | 7 | MEDIA - Audioquelle
wechseln | 62 |
| | Drücken:
Stummschaltung ein/aus | 32 | 8 | Drehknopf OK | 32 |
| | Drehen: Lautstärke
einstellen | 32 | | Drücken: Eine Eingabe
bestätigen | 32 |
| 2 | SETUP - kurz drücken:
Menü Systemeinstellungen ... | 32 | | Drehen: Auf Optionen in
Displaymenüs zugreifen | 32 |
| | Radio-Textinformationen
anzeigen | 57 | | Drehen: Radiofrequenz
wechseln | 53 |
| | Lang drücken:
Automatische
Senderspeicherung | 55 | 9 | TEL - Mobiltelefonmenü | 116 |
| 3 | Stummschaltung ein/aus | 32 | 10 | ⚡ USB-Anschluss | 67 |
| 4 | ▶▶ - Radio, kurz drücken:
Nach nächster
Radiofrequenz suchen | 53 | 11 | AUX-Eingang | 65 |
| | Lang drücken:
Automatische
Sendersuche | 53 | 12 | Sendertasten 1 bis 6 | 53 |
| 5 | RADIO - Audioquelle bzw.
Wellenbereich wechseln | 51 | | Kurz drücken: Sender
auswählen | 53 |
| 6 | → - Zum vorigen Menü
zurückkehren, Eingabe
abbrechen | 32 | | Lang drücken: Sender
speichern | 53 |
| | | | 13 | ◀◀ - Radio, kurz drücken:
Nach vorheriger
Radiofrequenz suchen | 53 |
| | | | | Lang drücken:
Automatische
Sendersuche | 53 |

R16 BT USB



10 Einführung

- | | | | |
|---|---------------------------------------------------------------------|----|-------------------------------------------------------------------------------|
| 1 | ⊖ - Drücken: Ein-/
ausschalten 32 | 7 | ▶▶ - Radio, kurz drücken:
Nach nächster
Radiofrequenz suchen 53 |
| | Drehen: Lautstärke
einstellen 32 | | Lang drücken:
Automatische
Sendersuche 53 |
| 2 | Sendertasten 1 bis 6 53 | | Audio-/MP3-/WMA-CD,
kurz drücken: Zum
nächsten Titel springen 62 |
| | Kurz drücken: Sender
auswählen 53 | | Lang drücken:
Schnellvorlauf 62 |
| | Lang drücken: Sender
speichern 53 | 8 | ⚡ USB-Anschluss 67 |
| 3 | RADIO - Audioquelle bzw.
Wellenbereich wechseln 51 | 9 | SETUP - kurz drücken:
Menü Systemeinstellungen ... 32 |
| 4 | MEDIA - Audioquelle
wechseln 62 | 10 | TEL - Mobiltelefonmenü 116 |
| 5 | Drehknopf 32 | 11 | ◀◀ - Radio, kurz drücken:
Nach vorheriger
Radiofrequenz suchen 53 |
| | Kurz drücken: Eine
Eingabe bestätigen 32 | | Lang drücken:
Automatische
Sendersuche 53 |
| | Drehen: Auf Optionen in
Displaymenüs zugreifen 32 | 12 | TEXT - Radio-
Textinformationen
anzeigen 57 |
| 6 | → - Zum vorigen Menü
zurückkehren, Eingabe
abbrechen 32 | 13 | AUX-Eingang 65 |

CD16 BT USB

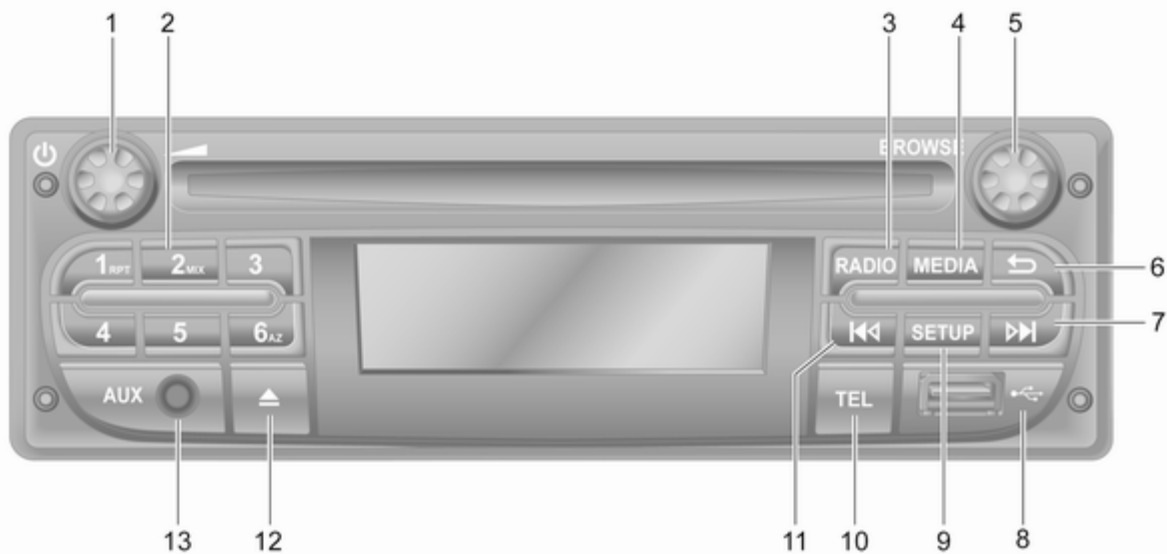

12 Einführung

- | | | | | | |
|---|---------------------------------------------------------------------|----|-------------------------------------------------------------------------------|----|-----------------------------------------------------------------------------|
| 1 | ⊖ - Drücken: Ein-/
ausschalten 32 | 7 | ▶▶ - Radio, kurz drücken:
Nach nächster
Radiofrequenz suchen 53 | | Audio-/MP3-/WMA-CD,
kurz drücken: Zum vorigen
Titel springen 62 |
| | Drehen: Lautstärke
einstellen 32 | | Lang drücken:
Automatische
Sendersuche 53 | | Lang drücken:
Schnellrücklauf 62 |
| 2 | Sendertasten 1 bis 6 53 | | Audio-/MP3-/WMA-CD,
kurz drücken: Zum
nächsten Titel springen 62 | 12 | ⏪ - CD-Auswurf 62 |
| | Kurz drücken: Sender
auswählen 53 | | Lang drücken:
Schnellvorlauf 62 | 13 | AUX-Eingang 65 |
| | Lang drücken: Sender
speichern 53 | 8 | ⚡ USB-Anschluss 67 | | |
| | RPT: Wiederholung eines
Titels 62 | 9 | SETUP - kurz drücken:
Menü Systemeinstellungen ... 32 | | |
| | MIX: Zufallswiedergabe 62 | 10 | TEL - Mobiltelefonmenü 116 | | |
| 3 | RADIO - Audioquelle bzw.
Wellenbereich wechseln 51 | 11 | ◀◀ - Radio, kurz drücken:
Nach vorheriger
Radiofrequenz suchen 53 | | |
| 4 | MEDIA - Audioquelle
wechseln 62 | | Lang drücken:
Automatische
Sendersuche 53 | | |
| 5 | Drehknopf 32 | | | | |
| | Kurz drücken: Eine
Eingabe bestätigen 32 | | | | |
| | Drehen: Auf Optionen in
Displaymenüs zugreifen 32 | | | | |
| 6 | → - Zum vorigen Menü
zurückkehren, Eingabe
abbrechen 32 | | | | |

CD18 BT USB

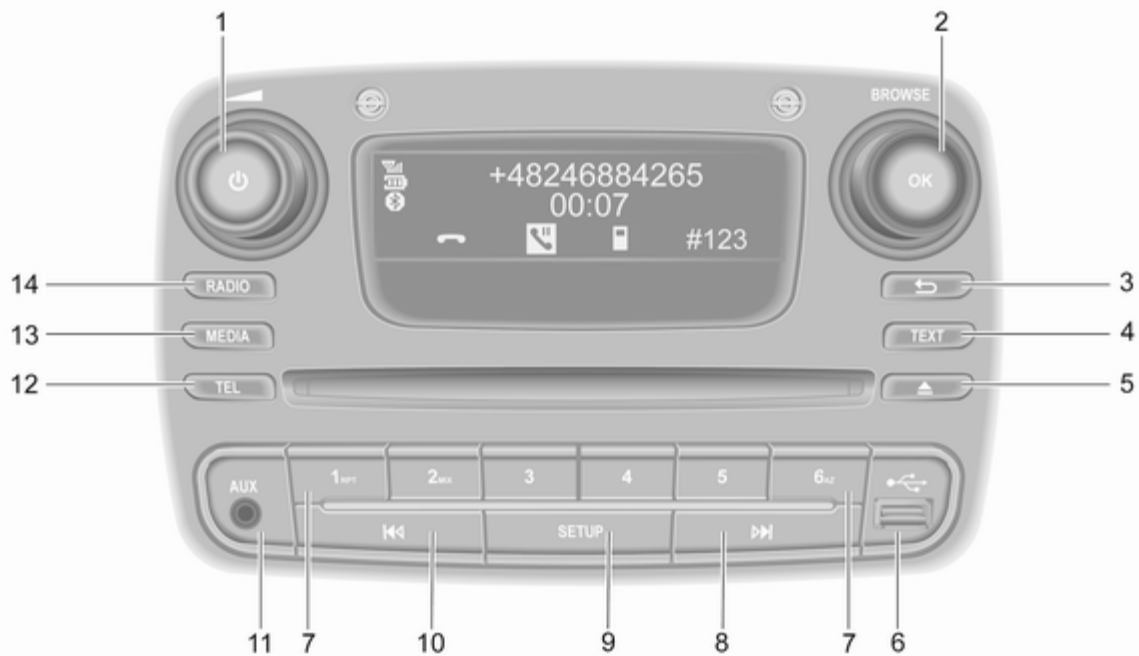

14 Einführung

- | | | | | | | |
|---|------------------------------------------------------------------|----|--------------------------------------------------------------------------------------|----|--------------------------------------------------------------------------|-----|
| 1 | ⊖ - Drücken: Ein-/
ausschalten | 32 | RPT: Wiederholung eines
Titels | 62 | Audio-/MP3-/WMA-CD,
kurz drücken: Zum vorigen
Titel springen | 62 |
| | Drehen: Lautstärke
einstellen | 32 | MIX: Zufallswiedergabe | 62 | Lang drücken:
Schnellrücklauf | 62 |
| 2 | Drehknopf OK | 32 | 8 ▶▶ - Radio, kurz drücken:
Nach nächster
Radiofrequenz suchen | 53 | 11 AUX -Eingang | 65 |
| | Kurz drücken: Eine
Eingabe bestätigen | 32 | Lang drücken:
Automatische
Sendersuche | 53 | 12 TEL - Mobiltelefonmenü | 116 |
| | Drehen: Auf Optionen in
Displaymenüs zugreifen | 32 | Audio-/MP3-/WMA-CD,
kurz drücken: Zum
nächsten Titel springen | 62 | 13 MEDIA - Audioquelle
wechseln | 62 |
| 3 | ↶ - Zum vorigen Menü
zurückkehren, Eingabe
abbrechen | 32 | Lang drücken:
Schnellvorlauf | 62 | 14 RADIO - Audioquelle bzw.
Wellenbereich wechseln | 51 |
| 4 | TEXT - Radio-
Textinformationen
anzeigen | 57 | 9 SETUP - kurz drücken:
Menü Systemeinstellungen ... | 32 | | |
| 5 | ⏏ - CD-Auswurf | 62 | 10 ◀◀ - Radio, kurz drücken:
Nach vorheriger
Radiofrequenz suchen | 53 | | |
| 6 | ψ USB-Anschluss | 67 | Lang drücken:
Automatische
Sendersuche | 53 | | |
| 7 | Sendertasten 1 bis 6 | 53 | | | | |
| | Kurz drücken: Sender
auswählen | 53 | | | | |
| | Lang drücken: Sender
speichern | 53 | | | | |

NAVI 50 IntelliLink (Typ A)

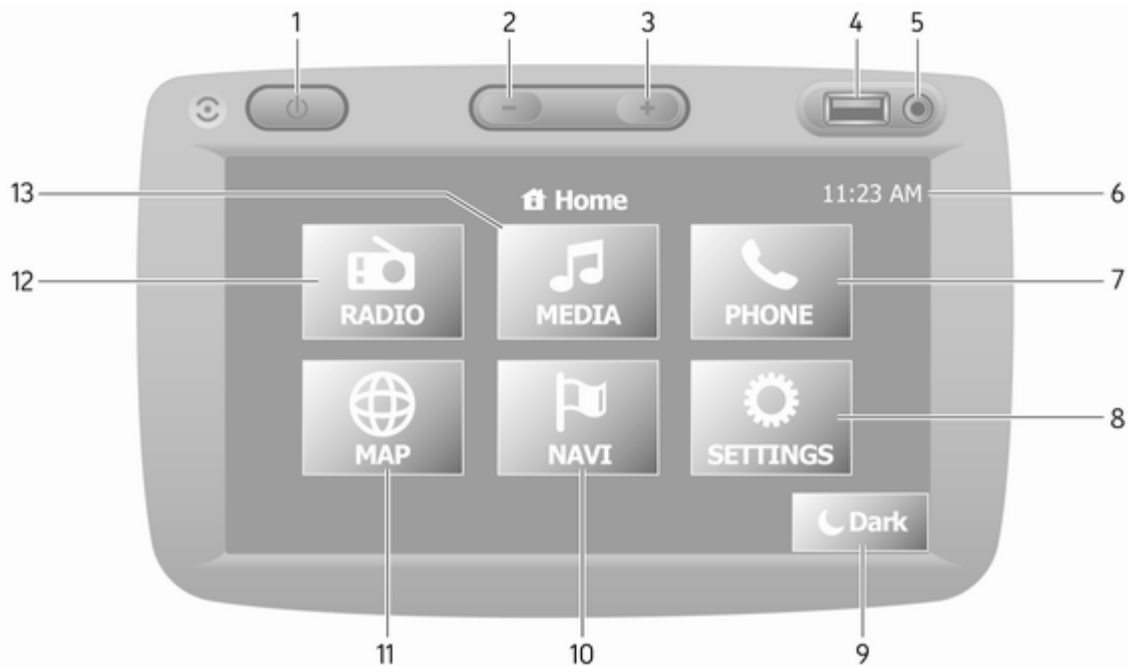

- 1  Ein-/ausschalten 32
- 2  Lautstärke senken 32
- 3  Lautstärke erhöhen 32
- 4  USB-Anschluss 67
- 5 AUX-Eingang 65
- 6 Uhr 32
- 7  **TELEFON:**
Mobiltelefonmenü 116
- 8  **EINSTELLUNGEN:** Audioeinstellungen, z. B.
„Klangeinstellungen“ 43
„Lautstärkeinstellungen“ 44
Bluetooth-Einstellungen 32
Anzeige-Einstellungen 32
System-Einstellungen 45
- 9  **Dunkel:** Dunkler
Bildschirm (es werden nur
die Uhr und Audiosystem-
informationen angezeigt) ... 32
- 10  **NAVI:** Navigationsmenü 79
- 11  **KARTE:** Karte anzeigen 79
- 12  **RADIO:** Audioquelle auf
Radio umschalten 51

- 13  **MEDIEN:** Audioquelle
umschalten (USB, iPod) 67
BT (Bluetooth) 71
AUX 65

NAVI 50 IntelliLink (Typ B)

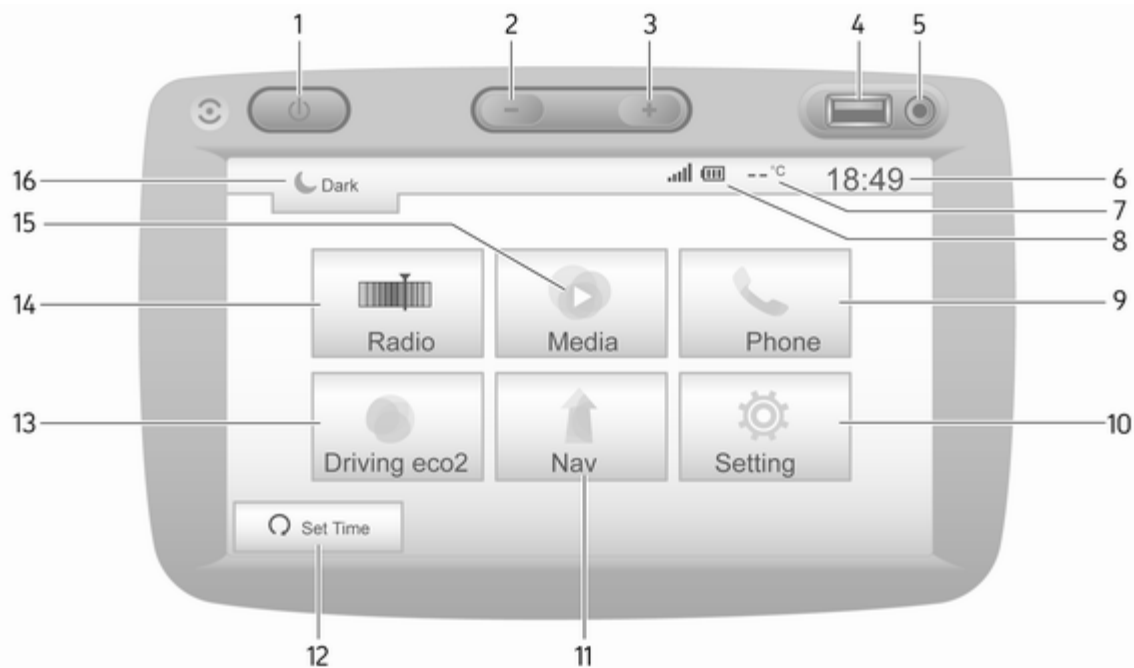

- | | |
|------------------------------------------------------------------------------------------------------------------------------------------------------------------------------------------------------------------------------------------------------------------------------------------------------------------------------------------------------------------------------------------------------------------------------------------------------------------------------------------------------------------------------------------------------------------------------------------------------------------------------------------------------------------|-------------------------------------------------------------------------------------------------------------------------------------------------------------------------------------------------------------------------------------------------------------------------------------------------------------------------------------------------------------------------------------------------------------------------------------------------------------------------------------------------------------------------------------------------------------------------------------------------------------------------------------------------------------------------------------------------------------------|
| <p>1 : Ein-/ausschalten 32</p> <p>2 : Lautstärke senken 32</p> <p>3 : Lautstärke erhöhen 32</p> <p>4 USB-Anschluss 67</p> <p>5 AUX-Eingang 65</p> <p>6 Uhr 32</p> <p>7 Außentemperatur 32</p> <p>8 : Mobilfunknetzempfang . 116</p> <p>: Akkuladestatus 116</p> <p>9 Telefon:
Mobiltelefonmenü 116</p> <p>10 Einstellung: Audioeinstellungen, z. B. „Klangeinstellungen“ 43
„Lautstärkeinstellungen“ 44
Bluetooth-Einstellungen 32
Anzeige-Einstellungen 32
System-Einstellungen 45</p> <p>11 Nav: Navigationsmenü 79</p> | <p>12 (Abhängig vom aktuellem Modus) Zeit einstellen:
Motor fernstarten 32
: Zurück zur Startseite 32
/ : Drücken, um zum vorigen Bildschirm zurückzukehren, oder gedrückt halten, um zur Startseite zurückzukehren 32
: Zurück zum Navigationsmenü 82</p> <p>13 ECO2-Fahrweise:
Kraftstoffverbrauch 32</p> <p>14 Radio: Audioquelle auf Radio umschalten 51</p> <p>15 Medien: Audioquelle umschalten (USB, iPod) 67
BT (Bluetooth) 71
AUX 65
Aha®-Anwendung 32</p> <p>16 Dunkel: Dunkler Bildschirm (es werden nur die Uhr und Audiosysteminformationen angezeigt) ... 32</p> |
|------------------------------------------------------------------------------------------------------------------------------------------------------------------------------------------------------------------------------------------------------------------------------------------------------------------------------------------------------------------------------------------------------------------------------------------------------------------------------------------------------------------------------------------------------------------------------------------------------------------------------------------------------------------|-------------------------------------------------------------------------------------------------------------------------------------------------------------------------------------------------------------------------------------------------------------------------------------------------------------------------------------------------------------------------------------------------------------------------------------------------------------------------------------------------------------------------------------------------------------------------------------------------------------------------------------------------------------------------------------------------------------------|

NAVI 80 IntelliLink (Typ A)

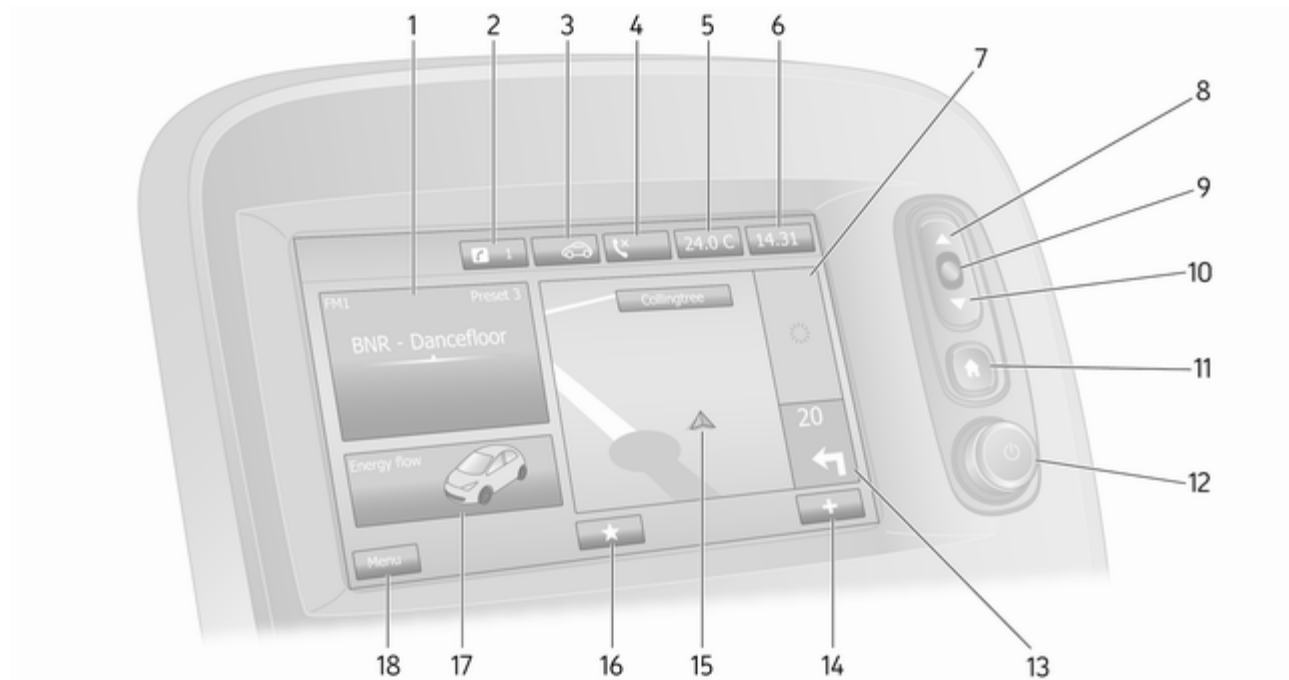





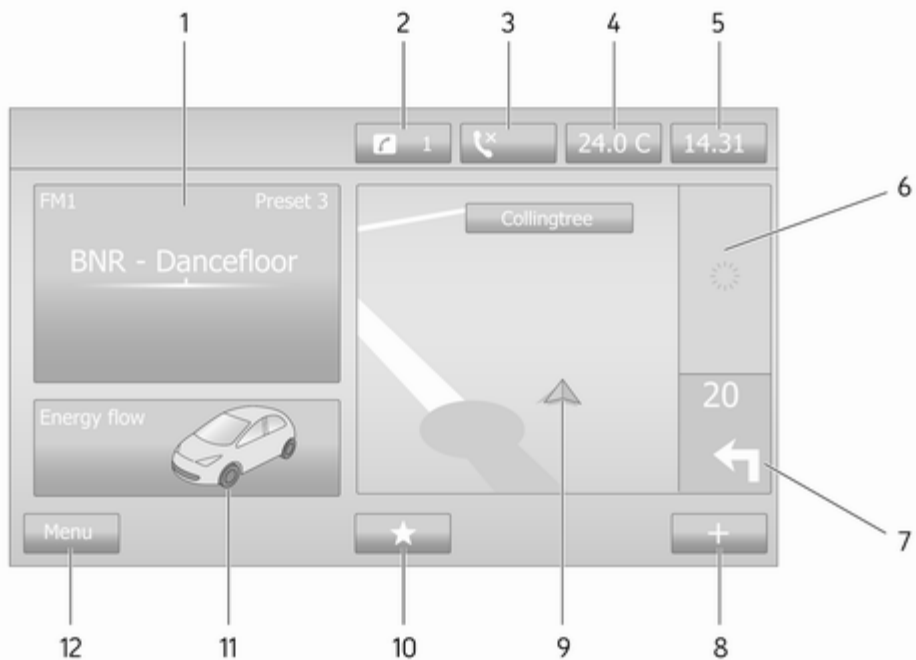

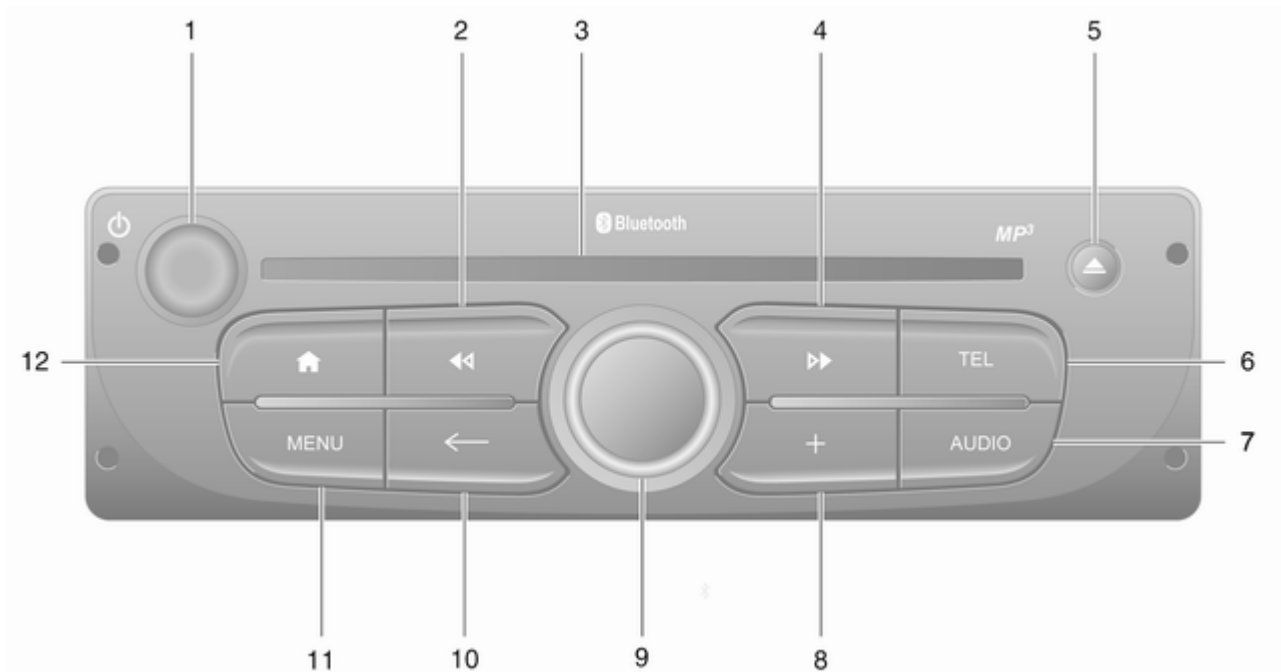

- | | | | | | |
|----|-------------------------------------------------------------------------|-----|----|-------------------------------------------------------------------------|-----|
| 1 | Audioinformationen, z. B. Radio | 51 | 12 | ☺ - Drücken: Ein-/ ausschalten | 32 |
| | Zusätzliche Geräte | 65 | | Drehen: Lautstärke ändern ... | 32 |
| | ψ USB-Geräte | 67 | 13 | Navigation: Richtung und Entfernung zum nächsten Richtungswechsel | 79 |
| | Bluetooth-Musik | 71 | 14 | ✚: Pop-up-Menü | 32 |
| 2 | ⓘ: System-Mitteilungen | 32 | 15 | Navigationsdisplay | 79 |
| 3 | ↻: Außenluftqualität, ECO-Funktion (verfügbar je nach Ausführung) | 32 | | Karte | 102 |
| 4 | ☎: Telefonstatus | 116 | 16 | ★: Favoriten, z. B. für Navigation | 79 |
| | Anrufprotokoll | 125 | | Medien (z. B. Radio) | 51 |
| 5 | Außentemperatur | 32 | | Mobiltelefon | 116 |
| 6 | Uhr | 32 | | Raststätte | 82 |
| 7 | Verkehrsinformationen | 102 | 17 | Kraftstoffverbrauch | 32 |
| 8 | ▲: Display-Listen - nach oben blättern | 32 | 18 | Menü : Hauptmenü aufrufen .. | 32 |
| | Karte: Maßstabsänderung .. | 102 | | | |
| 9 | Menüs eingeben, Eingaben bestätigen | 32 | | | |
| 10 | ▼: Display-Listen - nach unten blättern | 32 | | | |
| | Karte: Maßstabsänderung .. | 102 | | | |
| 11 | 🏠: Startseite | 32 | | | |

NAVI 80 IntelliLink (Typ B)



1	Audioinformationen, z. B. Radio	51	11	Kraftstoffverbrauch	32
	Zusätzliche Geräte	65	12	Menü: Hauptmenü aufrufen ..	32
	ψ USB-Geräte	67			
	Bluetooth-Musik	71			
2	⌘: System-Mitteilungen	32			
3	☎: Telefonstatus	116			
	Anrufprotokoll	125			
4	Außentemperatur	32			
5	Uhr	32			
6	Verkehrsinformationen	102			
7	Navigation: Richtung und Entfernung zum nächsten Richtungswechsel	79			
8	⊕: Pop-up-Menü	32			
9	Navigationsdisplay	79			
	Karte	102			
10	★: Favoriten, z. B. für Navigation	79			
	Medien (z. B. Radio)	51			
	Mobiltelefon	116			
	Raststätte	82			







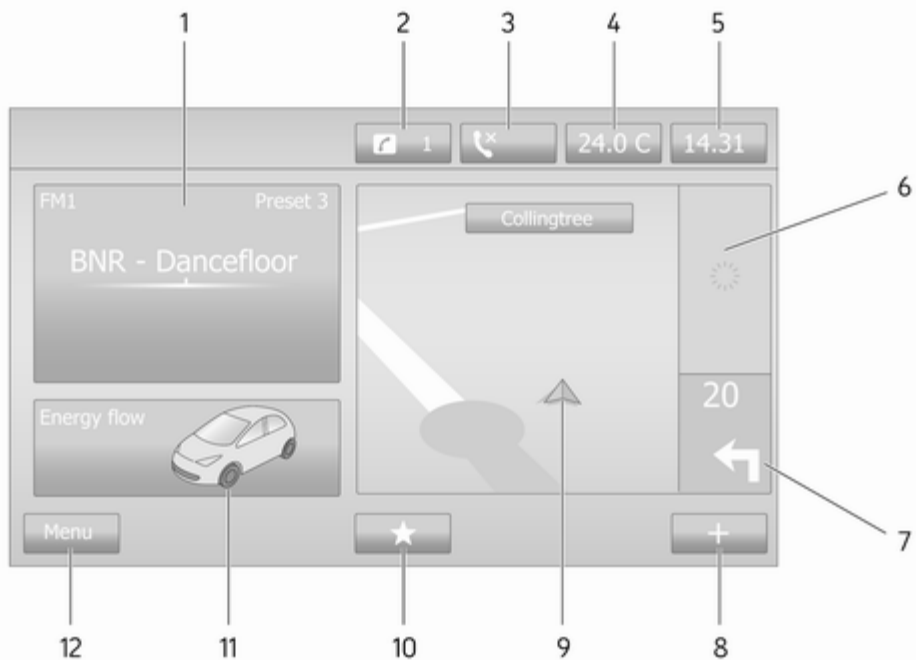

- | | | |
|----------------------------------------------------------------------------------------------------------------------------------------------------------------------------------------------------------------------------------------------------------------------------------------------------------------------------------------------------------------------------------------------------------------------------------------------------------------------------------------------------------------------------------------------------------------------------------------------------------------------------------------------------------------------------------------------------------------------------------------------------------------------------------------------------------------------------------------------------------|----------------------------------------------------------------------------------------------------------------------------------------------------------------------------------------------------------------------------------------------------------------------------------------------------------------------------------------------------------------------------------------------------------------------------------------------------------------------------------------------------------------------------------------------------------------------------------------------------------------------------------------------------------------------------------------------------------------------------------------------------------------------------------------------------------------------------------------------------------------------------------------|---------------------------------------------------------------------------------------------------------------------------------------------------------------------------------------------------------------------------------------------------------------------------------------------------------------------------------------------------------------------------|
| <p>1  - Drücken: Ein-/
ausschalten 32</p> <p>Drehen: Lautstärke ändern ... 32</p> <p>2  - Radio, kurz drücken:
Nach vorheriger
Radiofrequenz suchen 53</p> <p>Lang drücken:
Automatische
Sendersuche 53</p> <p>Audio-/MP3-/WMA-CD,
kurz drücken: Zum vorigen
Titel springen 62</p> <p>Lang drücken:
Schnellrücklauf 62</p> <p>3 CD-Schacht 62</p> <p>4  - Radio, kurz drücken:
Nach nächster
Radiofrequenz suchen 53</p> <p>Lang drücken:
Automatische
Sendersuche 53</p> | <p>Audio-/MP3-CD, kurz
drücken: Zum nächsten
Titel springen 62</p> <p>Lang drücken:
Schnellvorlauf 62</p> <p>5  - CD-Auswurf 62</p> <p>6 TEL - Mobiltelefonmenü 116</p> <p>7 AUDIO - Audioquelle
wechseln 62</p> <p>8  - Pop-up-Menü 32</p> <p>9 Zentraler Drehknopf 32</p> <p>Drücken: Eine Eingabe
bestätigen 32</p> <p>Drehen: Auf Optionen in
Displaymenüs zugreifen 32</p> <p>Drehen: Liste der
gespeicherten
Radiosender aufrufen 51</p> <p>Drehen: Nächsten/
vorherigen Sender
auswählen 53</p> <p>Drehen: CD-/MP3-Titel
wechseln 62</p> | <p>10  - Zum vorigen Menü
zurückkehren, Eingabe
abbrechen 32</p> <p>11 MENU: Hauptmenü
aufrufen 32</p> <p>12 : Zurück zur Startseite 32</p> |
|----------------------------------------------------------------------------------------------------------------------------------------------------------------------------------------------------------------------------------------------------------------------------------------------------------------------------------------------------------------------------------------------------------------------------------------------------------------------------------------------------------------------------------------------------------------------------------------------------------------------------------------------------------------------------------------------------------------------------------------------------------------------------------------------------------------------------------------------------------|----------------------------------------------------------------------------------------------------------------------------------------------------------------------------------------------------------------------------------------------------------------------------------------------------------------------------------------------------------------------------------------------------------------------------------------------------------------------------------------------------------------------------------------------------------------------------------------------------------------------------------------------------------------------------------------------------------------------------------------------------------------------------------------------------------------------------------------------------------------------------------------|---------------------------------------------------------------------------------------------------------------------------------------------------------------------------------------------------------------------------------------------------------------------------------------------------------------------------------------------------------------------------|

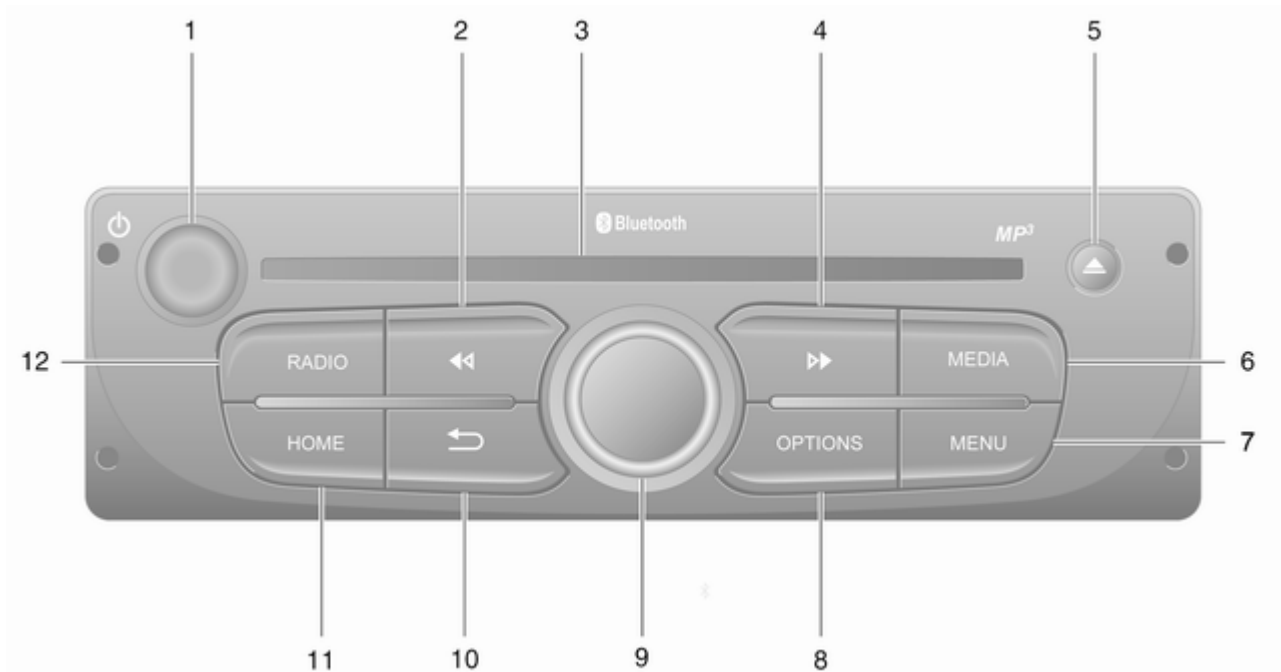
NAVI 80 IntelliLink (Typ C)



1	Audioinformationen, z. B. Radio	51	11	Kraftstoffverbrauch	32
	Zusätzliche Geräte	65	12	Menü: Hauptmenü aufrufen ..	32
	ψ USB-Geräte	67			
	Bluetooth-Musik	71			
2	⌘: System-Mitteilungen	32			
3	☎: Telefonstatus	116			
	Anrufprotokoll	125			
4	Außentemperatur	32			
5	Uhr	32			
6	Verkehrsinformationen	102			
7	Navigation: Richtung und Entfernung zum nächsten Richtungswechsel	79			
8	⊕: Pop-up-Menü	32			
9	Navigationsdisplay	79			
	Karte	102			
10	★: Favoriten, z. B. für Navigation	79			
	Medien (z. B. Radio)	51			
	Mobiltelefon	116			
	Raststätte	82			



- | | | |
|------------------------------------------------------------------------------------------------------------------------------------------------------------------------------------------------------------------------------------------------------------------------------------------------------------------------------------------------------------------------------------------------------------------------------------------------------------------------------------------------------------------------------------------------------------------------------------------------------------------------------------------------------------------------------------------------------------------------------------------------------------------------------------------------------------------------------------------------------|-------------------------------------------------------------------------------------------------------------------------------------------------------------------------------------------------------------------------------------------------------------------------------------------------------------------------------------------------------------------------------------------------------------------------------------------------------------------------------------------------------------------------------------------------------------------------------------------------------------------------------------------------------------------------------------------------------------------------------------------------------------------------------------------------------------------------|----------------------------------------------------------------------------------------------------------------------------------------------------------------------------------------------------------------------------------------------------------------------------------------------------------------------------|
| <p>1  - Drücken: Ein-/ ausschalten 32</p> <p>Drehen: Lautstärke ändern ... 32</p> <p>2  - Radio, kurz drücken:
Nach vorheriger
Radiofrequenz suchen 53</p> <p>Lang drücken:
Automatische
Sendersuche 53</p> <p>Audio-/MP3-/WMA-CD,
kurz drücken: Zum vorigen
Titel springen 62</p> <p>Lang drücken:
Schnellrücklauf 62</p> <p>3 CD-Schacht 62</p> <p>4  - Radio, kurz drücken:
Nach nächster
Radiofrequenz suchen 53</p> <p>Lang drücken:
Automatische
Sendersuche 53</p> | <p>Audio-/MP3-CD, kurz
drücken: Zum nächsten
Titel springen 62</p> <p>Lang drücken:
Schnellvorlauf 62</p> <p>5  - CD-Auswurf 62</p> <p>6 MEDIA - Audioquelle
wechseln 62</p> <p>7 MENU: Hauptmenü
aufrufen 32</p> <p>8 OPTIONS: Pop-up-Menü 32</p> <p>9 Zentraler Drehknopf 32</p> <p>Drücken: Eine Eingabe
bestätigen 32</p> <p>Drehen: Auf Optionen in
Displaymenüs zugreifen 32</p> <p>Drehen: Liste der
gespeicherten
Radiosender aufrufen 51</p> <p>Drehen: Nächsten/
vorherigen Sender
auswählen 53</p> <p>Drehen: CD-/MP3-Titel
wechseln 62</p> | <p>10  - Zum vorigen Menü
zurückkehren, Eingabe
abbrechen 32</p> <p>11 HOME: Hauptmenü
aufrufen 32</p> <p>12 RADIO - Audioquelle bzw.
Wellenbereich wechseln 51</p> |
|------------------------------------------------------------------------------------------------------------------------------------------------------------------------------------------------------------------------------------------------------------------------------------------------------------------------------------------------------------------------------------------------------------------------------------------------------------------------------------------------------------------------------------------------------------------------------------------------------------------------------------------------------------------------------------------------------------------------------------------------------------------------------------------------------------------------------------------------------|-------------------------------------------------------------------------------------------------------------------------------------------------------------------------------------------------------------------------------------------------------------------------------------------------------------------------------------------------------------------------------------------------------------------------------------------------------------------------------------------------------------------------------------------------------------------------------------------------------------------------------------------------------------------------------------------------------------------------------------------------------------------------------------------------------------------------|----------------------------------------------------------------------------------------------------------------------------------------------------------------------------------------------------------------------------------------------------------------------------------------------------------------------------|

Bedienelemente an der Lenksäule - Typ A

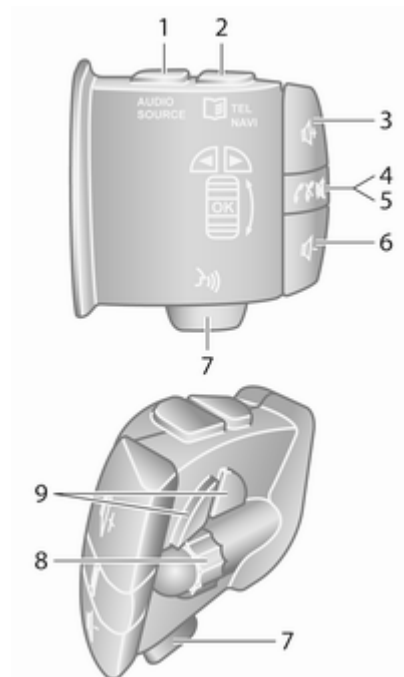

- 1 **AUDIO/SOURCE** - Audioquelle wechseln 32
 - 2 **TEL** - Mobiltelefonmenü . . 116
 - NAVI** - Navigationsmenü 82
 - 3 **↔** - Lautstärke erhöhen 32
 - 4 **⊗** - Stummschaltung ein/aus 32
 - 5 **☑** - Anruf annehmen/ beenden 125
 - 6 **↔** - Lautstärke senken 32
 - 7 **☞** - Sprachsteuerung 114
 - 8 **OK** - Eingaben bestätigen 51
- Drehen: In Menüs nach oben/unten bewegen, nächsten/vorigen Senderspeicher / Radiofrequenz / Audiotitel auswählen 53
- 9 **◀ / ▶** - Im Anzeigetext nach links oder rechts bewegen, auf dem Anzeigebildschirm bewegen 62

Bedienelemente an der Lenksäule - Typ B

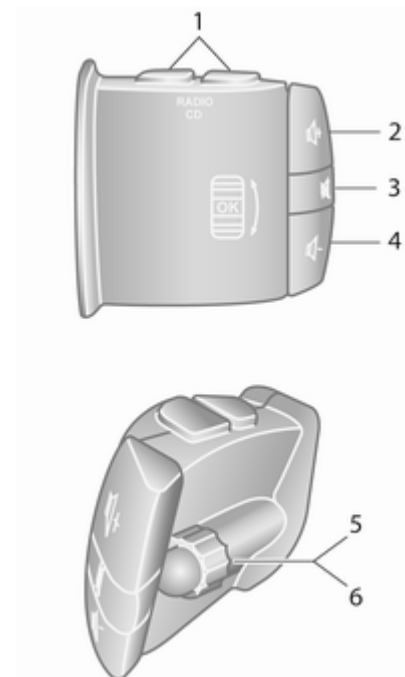

1	RADIO/CD - Audioquelle wechseln	51
	MEDIA - Audioquelle wechseln	51
2	☞ - Lautstärke erhöhen	32
3	☒ - Stummschaltung ein/aus	32
4	☞ - Lautstärke senken	32
5	Kurz drücken: Radioquelle bzw. Wellenbereich wechseln	51
	Lang drücken: Automatische Senderspeicherung	55
6	Drehen: Radiofrequenz wechseln	53
	Kurz drücken: Audiotitel auswählen (CD-Player-Modus)	62
	Lang drücken: Schneller Vor-/Rücklauf eines Audiotitels (CD-Player-Modus)	62

Bedienelemente an der Lenksäule - Typ C

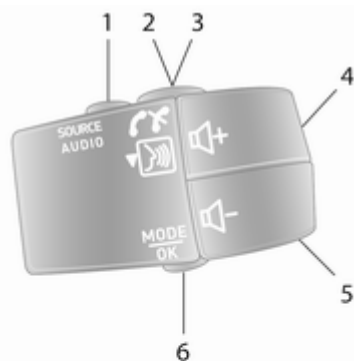

1	SOURCE/AUDIO - Audioquelle wechseln	32
2	☒ ☒	116
	Anruf annehmen/beenden ..	125
	☒ - Stummschaltung ein/aus	32
3	☎ - Sprachsteuerung aktivieren	114
4	☞ - Lautstärke erhöhen, Stummschaltung ein/aus	32
5	☞ - Lautstärke senken, Stummschaltung ein/aus	32
6	MODE/OK - Eingaben bestätigen, Audiomodus wechseln	51
	Anruf annehmen/beenden ..	125
7	Drehen: Menüoptionen aufrufen, nächsten/ vorigen Senderspeicher / Radiofrequenz / Audiotitel auswählen	51

Hinweis

Je nach Ausführung kann sich die Taste für die Sprachsteuerung  alternativ am Lenkrad befinden.

Diebstahlschutz

Je nach Infotainment System gehört ein elektronisches Sicherheitssystem für den Diebstahlschutz zur Ausstattung. Das Infotainment-System funktioniert ausschließlich in Ihrem Fahrzeug und ist damit für einen Dieb wertlos.

Beim ersten Gebrauch des Systems und nach jeder längeren Unterbrechung der Stromversorgung muss der (getrennt bereitgestellte) Sicherheitscode eingegeben werden.

Hinweis

Für R16 BT USB, CD18 BT USB ist kein Sicherheitscode erforderlich.

Sicherheitscode eingeben

Beim ersten Einschalten des Infotainment Systems wird eine Aufforderung zur Eingabe des Sicherheitscodes angezeigt, z. B. wird **Radio-Code** gefolgt von **0000** auf dem Display angezeigt. Je nach Infotainment System

wird die Meldung möglicherweise erst nach einer kurzen Verzögerung angezeigt.

Geben Sie die erste Ziffer des Sicherheitscodes ein, indem Sie die nummerierte Taste **1** wiederholt betätigen, bis die gewünschte Ziffer angezeigt wird. Geben Sie die zweite, dritte und vierte Ziffer entsprechend mit den Tasten **2**, **3** und **4** ein.

Wenn der vollständige Code angezeigt wird, halten Sie die Taste **6** gedrückt, bis ein Audiosignal ertönt. Das System wird entsperrt, wenn der korrekte Code eingegeben wurde.

NAVI 50 IntelliLink,

NAVI 80 IntelliLink: Den Sicherheitscode über die Zifferntasten **0** bis **9** am Touchscreen-Display eingeben. Das System wird entsperrt, wenn der korrekte Code eingegeben wurde.

Falsche Codeeingabe



Je nach Infotainment System wird nach einer falschen Eingabe des Sicherheitscodes eine entsprechende Meldung angezeigt, z. B. **Code-Fehler** gefolgt von einem Rückzählwert wie **100 warten** .

Warten Sie, bis der Countdown abgelaufen ist und geben Sie dann den richtigen Code ein. Je nach Infotainment System kann der Rückzählwert bei jeder erneuten falschen Eingabe verdoppelt werden.

Ändern des geografischen Bereichs

Bei der Eingabe des Sicherheitscodes werden Sie je nach Infotainment System zur Auswahl einer geografischen Region aufgefordert, zum Beispiel:

- Europa
- Asien
- Arabische Welt
- Amerika

Das Infotainment-System ausschalten und dann gleichzeitig die **1**, **5** und  drücken. Danach auf  bzw.  drücken, bis die gewünschte Region auf dem Display hervorgehoben ist, und die Auswahl mit der Taste **6** bestätigen.

Benutzung

Infotainment-Bedienelemente

Das Infotainment-System wird über Tasten, Drehknöpfe und/oder Displaymenüs bedient.

Eingaben erfolgen über

- die zentralen Bedienelemente im Bedienfeld ⇨ 7 oder
- den Bedienteil an der Lenksäule ⇨ 7
- die Sprachsteuerung (ausstattungsabhängig) ⇨ 112
- den Touchscreen (NAVI 50 IntelliLink, NAVI 80 IntelliLink) ⇨ 7

Hinweis

In den nachfolgenden Kapiteln werden nur die direkten Bedienschritte beschrieben. In einigen Fällen können weitere Optionen verfügbar sein.

Infotainment System ein- oder ausschalten

Zum Einschalten des Infotainment Systems ⏻ drücken.

Die zuletzt genutzte Audio-Quelle ist aktiv.

Zum Ausschalten des Infotainment Systems ⏻ drücken (bzw. je nach Infotainment System gedrückt halten).

Hinweis

Bei ausgeschaltetem Infotainment System können die Uhr und/oder die Außentemperatur am Display angezeigt werden (je nach Ausführung).

NAVI 50 IntelliLink:

Das Infotainment System wird automatisch zusammen mit der Zündung ein- und ausgeschaltet. Bei Bedarf stattdessen ⏻ drücken.

NAVI 80 IntelliLink:

Das Infotainment System schaltet sich mit Einschalten der Zündung automatisch ein. Bei Bedarf stattdessen ⏻ drücken.

Die folgenden Optionen können angezeigt werden (je nach Ausführung):

- **Einstellungen ändern** (um die gemeinsame Nutzung von Daten zu genehmigen oder abzulehnen)

Hinweis

Wenn die gemeinsame Nutzung von Daten ausgeschaltet ist, funktionieren bestimmte Funktionen möglicherweise nicht richtig.

- **Sprache** (um die Systemsprache zu ändern)
- **Fertig** (um zum Startbildschirm zu wechseln)

Das Infotainment System wird automatisch ausgeschaltet, wenn die Zündung ausgeschaltet ist und die Fahrertür geöffnet wird. Bei Bedarf stattdessen ⏻ drücken.

Abschaltautomatik

Wenn das Infotainment System bei ausgeschalteter Zündung durch Drücken auf ⏻ eingeschaltet wird, schaltet es kurze Zeit nach der letzten Benutzereingabe automatisch wieder aus. Je nach Infotainment System erfolgt die automatische Abschaltung nach ca. 5 bis 20 Minuten.

Durch erneutes Drücken auf ⏻ bleibt das Infotainment System weitere 5 bis 20 Minuten eingeschaltet.

Lautstärke einstellen

Den Drehknopf \odot drehen oder $+$ bzw. $-$ drücken.

Alternativ (mit Bedienteil an der Lenksäule) auf \leftarrow oder \rightarrow drücken.

NAVI 50 IntelliLink:

Je nach Ausführung können verschiedene Lautstärkepegel (z. B. für Audio-Player, Verkehrsansagen, Navigationsanweisungen, Telefonanrufe oder Klingelton) eingestellt werden.

Auf der Startseite auf

Einstellungen drücken. Anschließend am Display auf **Audio** und dann auf **Sound** drücken.

Siehe (NAVI 50 IntelliLink) „Lautstärkeinstellungen“ \rightarrow 44.

NAVI 80 IntelliLink:

Um verschiedene Lautstärken individuell (z. B. Navigationsanweisungen, Verkehrsmeldungen, Anrufe) auf dem Startbildschirm einzustellen, drücken Sie auf dem Bildschirm **MENU**, **System** und dann **Sound**.

Siehe (NAVI 80 IntelliLink) „Systemeinstellungen“ \rightarrow 45.

Gespeicherte Lautstärke

Beim Ausschalten des Infotainment-Systems wird die aktuelle Lautstärke gespeichert.

Geschwindigkeitsabhängige Lautstärkeanhebung

Bei aktiver geschwindigkeitsabhängiger Lautstärkeanhebung (\rightarrow 44) wird die Lautstärke automatisch angepasst, um Straßen- und Fahrtwindgeräusche auszugleichen.

Stummschaltung

Um die aktuelle Audioquelle stummzuschalten, je nach Infotainment System kurz auf \odot drücken oder den Drehknopf bis zum Anschlag links herum drehen.

Alternativ (mit Bedienteil an der Lenksäule) auf \otimes oder \otimes drücken oder \leftarrow und \rightarrow gleichzeitig drücken.

Stummschaltung aufheben

Zum Aufheben der Stummschaltung je nach Infotainment System erneut kurz auf \odot drücken oder den Drehknopf rechtsherum drehen.

Alternativ dazu (mit Bedienteil an der Lenksäule): \otimes erneut drücken oder \leftarrow und \rightarrow erneut gleichzeitig drücken.

Hinweis

Wenn eine Verkehrsdurchsage übertragen wird, wird das System automatisch stummgeschaltet.

Weitere Informationen finden Sie unter „Radiodatensystem“ \rightarrow 57.





Display-Bedienung



R15 BT USB, R16 BT USB, CD16 BT USB, CD18 BT USB - Display-Bedienung



- Im Display nach oben/unten bewegen: **OK** drehen.
- Eingaben bestätigen: **OK** drücken.
- Eingabe abbrechen (und zum vorigen Menü zurückkehren): drücken Sie \rightarrow .

NAVI 50 IntelliLink - Display-Bedienung

Verwenden Sie den Touchscreen für die folgenden angezeigten Menüs, so wie im entsprechenden Abschnitt beschrieben:

-  **RADIO**
Siehe Abschnitt „Radio“ ↗ 51.
-  **MEDIEN**
Siehe Abschnitt „USB-Anschluss“ ↗ 67.
-  **PHONE**
Siehe Abschnitt „Mobiltelefon“ ↗ 116.
-  **KARTE**
Siehe Abschnitt „Navigation“ ↗ 79.
-  **NAVI / ↑ Nav**
Siehe Abschnitt „Navigation“ ↗ 79.

-  **ECO2-Fahrweise**
Siehe „Zusätzliche Funktionen (NAVI 50 IntelliLink)“ im Abschnitt „Betriebsarten“ unten.
-  **SYSTEMEINSTELLUNGEN**
Siehe (NAVI 50 IntelliLink) „Klangeinstellungen“ ↗ 43, „Lautstärkeinstellungen“ ↗ 44 und „Systemeinstellungen“ ↗ 45.

Wenn die Startseite  angezeigt wird, können diese Menüs auf dem Display durch Drücken von  **Dunkel** ausgeblendet werden (es werden nur die Uhr und Audiosysteminformationen angezeigt). Drücken Sie auf eine beliebige Stelle auf dem Bildschirm, um diese Menüs wieder anzuzeigen.

NAVI 80 IntelliLink - Display-Bedienung

Verwenden Sie den Touchscreen für die folgenden angezeigten Menüs, so wie im entsprechenden Abschnitt beschrieben.

(Typ A)



Drücken Sie auf der Startseite **MENU** auf dem Bildschirm, um das Hauptmenü zu öffnen. Es werden die folgenden Menüs und Bedienelemente angezeigt:

(Typ B, C)

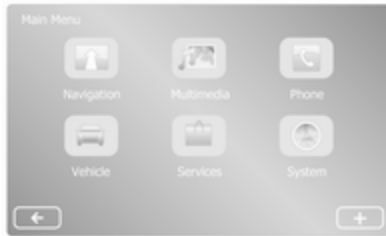

- **↑ Navigation**
Siehe „Navigation“ ⇨ 79.
- **🎵 Multimedia:**
 - **Radio:** Siehe „Radio“ ⇨ 51.
 - **Medien:**
CD (nur verfügbar bei Typ B und Typ C): siehe „CD-Player“ ⇨ 62.
USB: siehe „USB-Anschluss“ ⇨ 67.
SD: Die Bedienung ist ähnlich wie beim CD-Player ⇨ 62.

AUX-Eingang: Siehe „AUX-Eingang“ ⇨ 65.

Bluetooth: Siehe „Bluetooth-Musik“ ⇨ 71.

- **Bilder:** Siehe „Bilder anzeigen“ im Abschnitt „Externe Geräte“ ⇨ 77.
- **Video:** Siehe „Filme abspielen“ im Abschnitt „Externe Geräte“ ⇨ 77.
- **☎ Mobiltelefon**
Siehe „Mobiltelefon“ ⇨ 116.
- **🚗/🚚 Fahrzeug**
Drücken, um die Menüs „ECO-Fahrweise“, „ECO²-Fahrweise“, „Bordcomputer“ und „Einstellungen“ zu öffnen.
Siehe (NAVI 80 IntelliLink) „Betriebsarten“ unten.
- **📁/@ Dienste**
Drücken, um die Menüs „Navigationdienste“ und „Anwendungen“ zu öffnen.

Siehe (NAVI 80 IntelliLink) „Betriebsarten“ unten.

- **⚙ System**

Siehe (NAVI 80 IntelliLink) „Systemeinstellungen“ ⇨ 45.

- **</←:** zur vorhergehenden Seite wechseln
- **>/→:** zur nächsten Seite wechseln
- **↑:** Display-Listen; nach oben blättern
- **↓:** Display-Listen; nach unten blättern
- **⊕:** Öffnet das Pop-up-Menü
- **←:** Wechselt zum vorherigen Menü

Der Bildschirm kann auch mit den Bedienelementen an der Blende des Infotainment Systems bedient werden.

Hinweis

Je nach Ausführung können bestimmte Funktionen auf dem Display nicht über die Bedienelemente an der Blende des Infotainment Systems bedient werden.

Hinweis

Fahrzeugabhängig kann die Bedienung mit dem Touchscreen während des Fahrens eingeschränkt sein.

Betriebsarten**Radio**

Audioquelle auf Radio umstellen: Je nach Infotainment System auf **RADIO**, **RADIO/CD** oder **AUDIO/SOURCE** drücken.

NAVI 50 IntelliLink

Um jederzeit das Radiomenü zu öffnen, auf dem Display auf  und dann auf  **Radio** drücken.



NAVI 80 IntelliLink

Um das Radiomenü vom Startbildschirm aus zu öffnen, drücken Sie **MENU**, **Multimedia** und dann **Radio** auf dem Bildschirm.

Detaillierte Beschreibung der Radio-Funktionen ⇨ 51.

Audio-Player

Audioquelle auf **CD**, **USB**, **AUX**, Bluetooth oder iPod (sofern verfügbar) umstellen: Je nach Infotainment System **MEDIA**, **RADIO/CD** bzw. **AUDIO/SOURCE** drücken.

NAVI 50 IntelliLink: Um jederzeit das Menü für zusätzliche angeschlossene Geräte (**USB**, **iPod**, **BT** (Bluetooth) oder **AUX**) zu öffnen, auf  und dann am Display auf  **Medien** drücken. Drücken Sie  in der linken oberen Ecke und wählen Sie die Quelle für zusätzliche Geräte.

Informationen zur **Aha®**-Anwendung (je nach Ausführung verfügbar): siehe unten „Zusätzliche Funktionen (NAVI 50 IntelliLink)“.

NAVI 80 IntelliLink: Um das Menü für zusätzliche Geräte (wie Audio-CD, USB, SD-Karte, AUX-Eingang, Bluetooth) vom Startbildschirm aus zu öffnen, am Bildschirm auf **MENU**, dann auf **Multimedia** und anschließend auf **Medien** drücken. Wählen Sie die Quelle für das zusätzliche Gerät aus der Display-Liste.

R15 BT USB, R16 BT USB

Detaillierte Beschreibungen:

- Funktionen des AUX-Eingangs ⇨ 65
- Funktionen des USB-Anschlusses ⇨ 67
- Bluetooth-Musikwiedergabe ⇨ 71

CD16 BT USB, CD18 BT USB

Detaillierte Beschreibungen:

- Funktionen des CD-Players ⇨ 62
- Funktionen des AUX-Eingangs ⇨ 65
- Funktionen des USB-Anschlusses ⇨ 67
- Bluetooth-Musikwiedergabe ⇨ 71

NAVI 50 IntelliLink

Detaillierte Beschreibungen:

- Funktionen des AUX-Eingangs ⇨ 65
- Funktionen des USB-Anschlusses (einschließlich iPod) ⇨ 67
- Bluetooth-Musikwiedergabe ⇨ 71

NAVI 80 IntelliLink

Detaillierte Beschreibungen:

- CD-Funktionen (nur Typ B und Typ C) ⇨ 62
- Funktionen des AUX-Eingangs ⇨ 65
- Funktionen des USB-Anschlusses ⇨ 67
- Bluetooth-Musikwiedergabe ⇨ 71

Navigation, Karte (NAVI 50 IntelliLink, NAVI 80 IntelliLink)

Detaillierte Beschreibung des Navigationssystems ⇨ 79. In der Karte suchen ⇨ 102.

Mobiltelefon

Mit den in den folgenden Menüs angezeigten Optionen lassen sich Mobiltelefone verbinden, Anrufe tätigen, Kontaktlisten erstellen und verschiedene Einstellungen anpassen.



Detaillierte Beschreibung der Funktionen der Freisprecheinrichtung ⇨ 116.

R15 BT USB, R16 BT USB, CD16 BT USB, CD18 BT USB - Mobiltelefon

Aufrufen des Menüs **Telefon**:
Drücken Sie auf  oder **TEL**.

Das Menü Telefoneinstellungen öffnen: **TEL** drücken und **Telefon-Einstellungen** auswählen.

NAVI 50 IntelliLink – Mobiltelefon

Um jederzeit das Mobiltelefonmenü zu öffnen:  und dann am Display auf  **Mobiltelefon** drücken.

NAVI 80 IntelliLink – Mobiltelefon

Um das Mobiltelefonmenü vom Startbildschirm aus zu öffnen, drücken Sie **MENU** und dann **Mobiltelefon** auf dem Bildschirm.

Fahrzeuginformationen (NAVI 80 IntelliLink)

Um das Fahrzeugmenü vom Startbildschirm aus zu öffnen, drücken Sie **MENU** und dann **Fahrzeug** auf dem Bildschirm.

Fahrzeugabhängig werden die folgenden Menüs angezeigt:

- **ECO-Fahrweise/ECO²-Fahrweise**
- **Bordcomputer**
- **Einstellungen**

ECO-Fahrweise/ECO²-Fahrweise

Folgende Funktionen stehen zur Auswahl:

- **Kurzstreckenbericht**

Zeigt die folgenden Daten der letzten Fahrt an:

Durchschnittlicher Kraftstoffverbrauch, Durchschnittsgeschwindigkeit, Gesamtkraftstoffverbrauch, Gesamtfahrstrecke.

Die **ECO-Bewertung** im Kurzstreckenbericht zeigt eine allgemeine Bewertung (erreichte Punktezahl von maximal 100) der Wirtschaftlichkeit der Fahrweise an. Eine höhere Bewertung zeigt einen geringeren Kraftstoffverbrauch bzw. wirtschaftlichere

Fahrweise an. Außerdem werden Bewertungen für umweltfreundliches Fahrverhalten (Beschleunigung), effizientes Gangschalten (Getriebe) und vorausschauendes Bremsverhalten (Antizipation) angezeigt.

Um die Fahrtdaten zu speichern: Drücken Sie auf „Speichern“, und wählen Sie dann den Fahrtentyp aus der folgenden Liste:

Arbeitsweg, Urlaub, Wochenende, Ausflug/Rundreise, persönlich.

Um die Fahrtdaten zurückzusetzen: Drücken Sie „Reset“. Mit „Ja“ bestätigen oder „Nein“ abbrechen.

➕ drücken, um das Pop-up-Menü zu öffnen und Kurzstreckenberichte zu vergleichen oder Berichte nach dem Abschluss einer Reise anzuzeigen oder auszublenen.

- **Meine bevorzugten Fahrten**

Zeigt Veränderungen Ihres Fahrstils an (bei Fahrtdaten gespeichert wurden).

Auf der Registerkarte „Zusammenfassung“ jedes Streckentyps (z. B. Arbeitsweg) wird Folgendes angezeigt: Gesamtfahrstrecke, zurückgelegte Strecke, Datum der Aktualisierung und durchschnittliche Bewertung der Fahrweise (von 100 Punkten).

Die Registerkarte „Detaillierter Bericht“/„Details“ enthält ausgezeichnete Fahrtdaten.

- **ECO-Tipps**

Zeigt Empfehlungen zur Reduzierung des Kraftstoffverbrauchs an.

Blättern Sie durch die Seiten, und machen Sie sich mit den Empfehlungen vertraut.

- **ECO-Übersicht**

Zeigt die höchste, die durchschnittliche und die aktuelle Bewertung der Fahrwirtschaftlichkeit (von 100 Punkten) und des Kraftstoffverbrauchs an (je nach Ausführung).

Bordcomputer

Zeigt die folgenden Informationen seit dem letzten Reset an:

- Startdatum der Berechnung
- Gesamte Fahrstrecke
- Durchschnittsgeschwindigkeit
- Durchschnittsverbrauch
- Gesamtkraftstoffverbrauch

Um den Bordcomputer und die Bordcomputerdaten am Armaturenbrett zurückzusetzen, drücken Sie **Reset** und dann **Ja**, um zu bestätigen.

Weitere Informationen finden Sie unter „Bordcomputer“ in der Betriebsanleitung.

Einstellungen

Folgende Einstellungen können geändert werden:

- **Einparkhilfe**

- Drücken Sie fahrzeugabhängig **Einparkhilfe vorn** oder **Einparkhilfe hinten**, um die Funktion ein-/auszuschalten (Kontrollkästchen ist markiert/nicht markiert). Auf

Fertig/Bestätigen drücken, um die Änderungen zu speichern.

- **Lautstärke:**

Drücken Sie **+** oder **-** neben dem Lautstärkeschieberegler, um die Lautstärke der Ultraschall-Einparkhilfe zu ändern. Weitere Informationen finden Sie unter „Einparkhilfe“ in der Betriebsanleitung.

- **Anzeigeeinstellungen Rückfahrkamera** (je nach Ausführung):

Zum Ein-/Ausschalten der Rückfahrkamera, Ändern der Führungslinien (statisch/dynamisch), und Anpassen der Bildeinstellungen (z. B. Helligkeit, Sättigung und Kontrast).

Drücken Sie auf **Fertig**, um die Änderungen zu speichern. Weitere Informationen finden Sie unter „Rückfahrka-

mera“ in der Betriebsanleitung.

- **+** (Pop-up-Menü):

Drücken Sie **+** im Menü oder in den Untermenüs der **Einparkhilfe**, dann **Auf die Standardwerte zurücksetzen**, um die Werkseinstellungen für alle oder die aktuellen Einparkhilfeoptionen wiederherzustellen.

- **Bildeinstellungen** (je nach Ausführung)

Zum Einstellen von z. B. Helligkeit, Sättigung und Kontrast.

- Es können auch die folgenden Optionen (fahrzeugabhängig) eingestellt werden:

- Automatisches Einklappen der Außenspiegel in die Parkposition beim Verriegeln des Fahrzeugs (Schalter Ein/Aus)
- Verriegeln/Entriegeln der Türen beim Fahren

- Heckscheibenwischer aktivieren, wenn der Rückwärtsgang eingelegt wird (Schalter Ein/Aus)
- Tagfahrlicht (Schalter Ein/Aus)
- Entriegelt die Fahrertür nur beim Öffnen der Tür (Schalter Ein/Aus)
- Erleichterter Zugang (Schalter Ein/Aus)
- Anzeige des Fahrstils (Kraftstoffverbrauchsanzeige) (ein-/ausschalten)
- ECO-Bewertung (Schalter Ein/Aus)
- Bericht nach Fahrt anzeigen (ein-/ausschalten)

Nach dem Ändern der Einstellungen zum Bestätigen auf **Fertig** drücken.

Dienste (NAVI 80 IntelliLink)

Um das Menü Services vom Startbildschirm aus zu öffnen, drücken Sie **MENU** und dann **Services** auf dem Bildschirm.

Folgenden Menüs werden angezeigt:

- **Navigationsdienste**
- **Einstellungen**

Navigationsdienste

Sie können neben den kostenlosen Navigationsdiensten (z. B. Verkehrsinformationen, stationäre Radargerät) zusätzliche Funktionen hinzufügen, indem Sie kostenpflichtige LIVE-Services abonnieren.

Siehe (NAVI 80 IntelliLink) „LIVE-Services“ im Abschnitt „Navigation“ ↷ 82.

Einstellungen

Folgenden Menüs werden angezeigt:

- **Konnektivitäts-Manager**
Wählen, um zusätzliche Bluetooth-Geräte zu verwalten.
- **Navigationsdienste**
Wählen, um navigationsbezogene Funktionen wie z. B. Verkehrsinformationen, Radargeräte, lokale Suche, My TomTom LIVE, Wetter aufzurufen.

Siehe (NAVI 80 IntelliLink) „LIVE-Services“ im Abschnitt „Navigation“ ↷ 82.

Hinweis

Für den Zugriff auf LIVE-Services muss eine kompatible SD-Karte eingeführt werden.

- **Einstellungen für Datenaustausch**

Wählen, um den Datenaustausch ein-/auszuschalten.

Hinweis

Wenn die gemeinsame Nutzung von Daten ausgeschaltet ist, funktionieren bestimmte Funktionen möglicherweise nicht richtig.

- **Bluetooth ein-/ausschalten (oder Bluetooth aktivieren/deaktivieren)**

Wählen, um Bluetooth ein-/auszuschalten. Es wird eine Bestätigungsmeldung angezeigt.

Favoriten (NAVI 80 IntelliLink)

Wenn der Startbildschirm angezeigt wird, drücken Sie ★, um Favoriten für die folgenden Funktionen anzuzeigen, hinzuzufügen oder zu löschen:

- ↑ **Navigation** ↷ 79.
- 🎵 **Multimedia** - siehe „Radio“ ↷ 51.
- 📞 **Mobiltelefon** ↷ 116.
- 📧/📧 **Dienste** ↷ 82.

Navigationsfavoriten

Wählen Sie einen leeren Platz in der Anzeige, oder drücken Sie + (um ein Pop-up-Menü zu öffnen), und wählen Sie **Favoriten hinzufügen**.

Wählen Sie aus der angezeigten Liste, um ein gespeichertes Ziel den Favoriten hinzuzufügen.

Weitere Informationen finden Sie unter (NAVI 80 IntelliLink) „Zieleingabe“ im Abschnitt „Navigation“ ↷ 96.

Multimedia-Favoriten

Wählen Sie einen leeren Platz in der Anzeige, oder drücken Sie + (um ein Pop-up-Menü zu öffnen), und wählen Sie **Favoriten hinzufügen**.

Wählen Sie aus der angezeigten Liste, um einen voreingestellten FM-Sender den Favoriten hinzuzufügen.

Mobiltelefon-Favoriten

Wählen Sie einen leeren Platz in der Anzeige, oder drücken Sie **+** (um ein Pop-up-Menü zu öffnen), und wählen Sie **Favoriten hinzufügen**.

Wählen Sie aus der angezeigten Liste, um einen Mobiltelefonkontakt den Favoriten hinzuzufügen.

Weitere Informationen: siehe (NAVI 80 IntelliLink) „Telefonbuch“ im Abschnitt „Mobiltelefon“ ↗ 125.

Services-Favoriten

Wählen Sie einen leeren Platz in der Anzeige, oder drücken Sie **+** (um ein Pop-up-Menü zu öffnen), und wählen Sie **Favoriten hinzufügen**.

Aus der angezeigten Liste auswählen, um ein Dienstelement zu den Favoriten hinzuzufügen.

Favoriten löschen

+ drücken und **Alle Favoriten entfernen** oder **Einen Favoriten entfernen** auswählen.

Dann einen Favoriten aus der angezeigten Liste auswählen. Eine Bestätigungsmeldung wird angezeigt. Auf **Löschen** drücken und bei der Aufforderung entsprechend bestätigen.

Zusätzliche Funktionen (NAVI 50 IntelliLink)

Je nach Ausführung sind folgende zusätzliche Funktionen verfügbar:

- Anzeigeeinstellungen Rückfahrkamera
- Funktion „ECO2-Fahrweise“ (Kraftstoffverbrauch)
- Aha®-Anwendung (für Smartphones)

Anzeigeeinstellungen Rückfahrkamera

Während das Bild der Rückfahrkamera auf dem Display angezeigt wird, auf **Einstellung** drücken, um das Einstellungsmenü zu öffnen.

Folgende Einstellungen können aktualisiert werden:

- Rückfahrkamera ein- und ausschalten (**Aus/Ein**).
- Farben
-/+ drücken, um die Farben anzupassen.

- Helligkeit
-/+ drücken, um die Farben anzupassen.
- Kontrast
-/+ drücken, um die Farben anzupassen.

Weitere Informationen finden Sie im Abschnitt „Rückfahrkamera“ in der Betriebsanleitung des Fahrzeugs.

Funktion „ECO2-Fahrweise“ (Kraftstoffverbrauch)

Die Funktion „ECO2-Fahrweise“ bietet Statistiken und Tipps zum Kraftstoffverbrauch.

Auf der Startseite **Fahrzeug** drücken, dann auf dem Display **ECO2-Fahrweise** auswählen.

Hinweis

Je nach Ausführung kann auf der Startseite stattdessen **eco2 fahren** angezeigt werden.

Folgenden Menüs werden angezeigt:

- **Kurzstreckenbericht**
- **ECO-Bewertung**
- **ECO-Tipps**

Kurzstreckenbericht zeigt Daten zur letzten Fahrt an, wie durchschnittlicher Kraftstoffverbrauch, Gesamtverbrauch, Durchschnittsgeschwindigkeit und zurückgelegte Strecke ohne Kraftstoffverbrauch. Die Daten können durch Drücken auf ↻ zurückgesetzt werden.

ECO-Bewertung zeigt eine Gesamtbewertung des Kraftstoffverbrauchs an. Die höchste Punktzahl ist 100. Eine höhere Bewertung zeigt einen geringeren Kraftstoffverbrauch bzw. wirtschaftlichere Fahrweise an. Außerdem werden Sternbewertungen für umweltfreundliches Fahrverhalten (Beschleunigung), effizientes Gangschalten (Getriebe) und vorausschauendes Bremsverhalten (Antizipation) angezeigt.

ECO-Tipps zeigt eine Bewertung des Fahrverhaltens und Tipps zur Reduzierung des Kraftstoffverbrauchs an.

Aha®-Anwendung

Mit der Aha®-App können Sie Ihre bevorzugten Smartphone-Internetinhalte (wie Podcasts, Hörbücher, Internetradio, Sites sozialer Netzwerke) organisieren und schnell auf Ihre be-

vorzugten Inhalte zugreifen. Aha® kann auch während der Navigation verwendet werden, beispielsweise um Empfehlungen für Hotels oder Gaststätten in der Umgebung, Wetterberichte oder die aktuelle GPS-Position anzuzeigen.

Aha® muss vor der Verwendung auf dem Smartphone heruntergeladen werden. Starten Sie die App auf dem Smartphone und erstellen Sie ein Benutzerkonto, um sie über das Infotainment System zu nutzen.

Um über das Infotainment System eine Verbindung zu Aha® herzustellen, muss zwischen dem Smartphone und dem Infotainment System eine Bluetooth-Verbindung eingerichtet werden, d. h. das Gerät muss vor der Verwendung der App mit dem Fahrzeugsystem gekoppelt werden. Weitere Informationen finden Sie unter „Bluetooth-Verbindung“ im Abschnitt „Mobiltelefon“ ↗ 121.

Hinweis

Zur Nutzung der Aha®-App müssen die Datenfreigabe und Ortungsdienste auf dem Smartphone aktiviert sein. Bei der Nutzung können

Gebühren für die Datenübertragung anfallen, die Ihr Mobilfunkanbieter zusätzlich in Rechnung stellt.

Bei einer aktiven Bluetooth-Verbindung kann über das Infotainment System auf Aha® zugegriffen werden. Auf der Startseite auf  **Medien** drücken. Oben links auf ▼ drücken, um die Liste der zusätzlichen Quellen auszuwählen. Dann **Aha** auswählen.

Folgenden Menüs werden angezeigt:

- **Player**
- **Liste**
- **Voreinstellungen**
- **Nähere Umgebung**

Um auf die Aha®-Favoriten zuzugreifen, **Voreinstellungen** auswählen.

Um während der Verwendung des Navigationssystems ↗ 79 mit Aha® ein Sonderziel (POI) in der Nähe zu suchen, auf **Nähere Umgebung** drücken und eine Kategorie (z. B. Hotel oder Restaurant) auswählen. Mehrere Sonderziele in der Umgebung werden angezeigt. Auf das gewünschte Sonderziel drücken.

Das Sonderziel kann durch Drücken auf  als Ziel oder Wegpunkt festgelegt werden.

Je nach Art des Sonderziels können Kontaktdetails und weitere Informationen angezeigt werden. Wenn Telefonnummern für ein Sonderziel angegeben werden, kann durch Drücken auf  ein Anruf über die Freisprechanlage an die ausgewählte Nummer ausgeführt werden.

Weitere Informationen finden Sie unter „Bedienung“ im Abschnitt „Mobiltelefon“  125.

Klangeinstellungen

R15 BT USB - Klangeinstellungen

Im Menü Audioeinstellungen lässt sich die Klangcharakteristik einstellen.

Zum Aufrufen des Einstellungsmenüs auf **SETUP** drücken.

Audio-Einstellungen auswählen und **OK** drehen, bis die gewünschte Einstellung ausgewählt ist:

- BASS (Bässe)
- TREBLE (Höhen)
- FADER (Ausgleich vorne/hinten)
- BALANCE (Abgleich links/rechts)

Das Display zeigt den Typ der Einstellung gefolgt vom Einstellwert an.

OK drehen, um den gewünschten Wert einzustellen, und drücken, um die Auswahl zu bestätigen.

Zum Verlassen des Menüs Audioeinstellungen  drücken.

Hinweis

Im Falle von Inaktivität wird das Menü Audioeinstellungen automatisch geschlossen.

Bässe, Höhen einstellen

Tiefen oder **Höhen** auswählen.

OK drehen, um den gewünschten Wert einzustellen, und drücken, um die Einstellung zu bestätigen.

Lautstärkenverteilung rechts - links einstellen

Balance auswählen.

OK drehen, um den gewünschten Wert einzustellen, und drücken, um die Einstellung zu bestätigen.

Lautstärkenverteilung vorne - hinten einstellen

Fader auswählen.

OK drehen, um den gewünschten Wert einzustellen, und drücken, um die Einstellung zu bestätigen.

NAVI 50 IntelliLink - Klangeinstellungen

Um jederzeit das Einstellungsmenü zu öffnen, auf dem Display auf  und dann auf  **Einstellungen** drücken.

Es werden die folgenden Untermenüs für Einstellungen angezeigt:

- **Audio**

Siehe „Audioeinstellungen“ unten.

- **Display**

Siehe (NAVI 50 IntelliLink) „Systemeinstellungen“  45.

- **Bluetooth**

Siehe (NAVI 50 IntelliLink) „Systemeinstellungen“ ⇨ 45.

- **System**

Siehe (NAVI 50 IntelliLink) „Systemeinstellungen“ ⇨ 45.

Audio-Einstellungen

Wählen Sie **Audio**, um die folgenden Optionen anzuzeigen:

- **Lautst./Geschw.** (Aus/1/2/3/4/5)

Geschwindigkeitsabhängige Lautstärkeregelung - siehe (NAVI 50 IntelliLink) „Lautstärkeinstellungen“ ⇨ 44.

- **Loudness** (Ein/Aus)

Bei eingeschalteter Loudness-Funktion werden die Bass- und Höhenpegel erhöht.

- **BAL/FAD**

Je nach Ausführung verfügbar. Drücken Sie ►, um das Untermenü für Lautstärkenverteilung und Klangeinstellungen zu öffnen.

Links am Display die Balance für rechts/links mit ◀/▶ und den

Überblendregler für vorn/hinten mit ▲/▼ einstellen.

Stellen Sie auf der rechten Seite des Displays die **Bässe, Mitten** und **Höhen** zwischen -5 bis +5 mit ◀/▶ ein.

Die Änderungen durch Drücken auf **OK** bestätigen.

- **Sound**

Je nach Systemausführung auf ► drücken, um das Untermenü für Lautstärkenverteilung und Klangeinstellungen zu öffnen.

Links am Display die Balance für rechts/links mit ◀/▶ und den Überblendregler für vorn/hinten mit ▲/▼ einstellen.

Stellen Sie auf der rechten Seite des Displays die **Bässe, Mitten** und **Höhen** zwischen -5 bis +5 mit ◀/▶ ein.

Die Änderungen durch Drücken auf **OK** bestätigen.

Informationen zu anderen Ausführungen des Klanguntermenüs (mit der Möglichkeit, die Lautstärke für einzelne Audiotypen

getrennt einzustellen) finden Sie unter (NAVI 50 IntelliLink) „Lautstärkeinstellungen“ ⇨ 44.

NAVI 80 IntelliLink - Klangeinstellungen

Siehe (NAVI 80 IntelliLink) „Systemeinstellungen“ ⇨ 45.

Lautstärkeinstellungen

NAVI 50 IntelliLink – Lautstärkeinstellungen

Um jederzeit das Einstellungs-menü zu öffnen, auf dem Display auf ⏠ und dann auf **Einstellungen** drücken.

Es werden die folgenden Untermenüs für Einstellungen angezeigt:

- **Audio**

Siehe „Audioeinstellungen“ unten.

- **Display**

Siehe (NAVI 50 IntelliLink) „Systemeinstellungen“ ⇨ 45.

- **Bluetooth**
Siehe (NAVI 50 IntelliLink) „Systemeinstellungen“ ⇨ 45.
- **System**
Siehe (NAVI 50 IntelliLink) „Systemeinstellungen“ ⇨ 45.

Audio-Einstellungen

Wählen Sie **Audio**, um die folgenden Optionen anzuzeigen:

- **Lautst./Geschw.** (Aus/1/2/3/4/5)
Die Lautstärke wird mit steigender Fahrgeschwindigkeit erhöht, um die Wind- und Straßengeräusche zu kompensieren.
Die geschwindigkeitsabhängige Lautstärkeanpassung kann ein- und ausgeschaltet werden. Auch die Empfindlichkeit der Anpassung kann eingestellt werden.
- **Loudness** (Ein/Aus)
Bei eingeschalteter Loudness-Funktion werden die Bass- und Höhenpegel erhöht.

- **BAL/FAD**
Siehe (NAVI 50 IntelliLink) „Klangeinstellungen“ ⇨ 43.
- **Sound**
▶ drücken, um das Untermenü für die Audio-Benutzereinstellungen zu öffnen.
Je nach Ausführung kann die Lautstärke für einzelne Audiotypen separat festgelegt werden, z. B. für Audiowiedergabe, Verkehrsansagen, Navigationsanweisungen, Freisprecheinrichtung und Klingelton. **-/+** drücken, um die Lautstärke für die einzelnen Audiotypen anzupassen.
Bei Bedarf **Auf Standardwerte zurücksetzen** drücken, um alle Lautstärkepegel auf die Werks-einstellungen zurückzusetzen.
Informationen zu anderen Ausführungen des Sound-Untermenüs: siehe (NAVI 50 IntelliLink) „Klangeinstellungen“ ⇨ 43.

NAVI 80 IntelliLink – Lautstärkeeinstellungen

Siehe (NAVI 80 IntelliLink) „Systemeinstellungen“ ⇨ 45.

Systemeinstellungen

R15 BT USB, R16 BT USB, CD16 BT USB - Systemeinstellungen

SETUP drücken und durch Drehen und Drücken von **OK** auf das Einstellungs-menü zugreifen.

Nach dem Anpassen der Systemeinstellungen **SETUP** drücken, um das Menü zu verlassen und die Änderungen zu speichern. Nach kurzer Zeit speichert das System auch automatisch und verlässt das Menü.

Systemsprache ändern

Die Displaysprache lässt sich im Menü **Sprache** ändern. Durch Drehen und Drücken von **OK** eine Sprache aus der Liste auswählen.

Standard-Systemeinstellungen wiederherstellen

Zum Zurücksetzen der Systemeinstellungen auf die Standardwerte **OK** drehen und drücken, um die Option **Werkeinstellungen** auszuwählen. Die Änderung bei Aufforderung durch erneutes Drücken auf **OK** bestätigen.

NAVI 50 IntelliLink - Systemeinstellungen

Um jederzeit das Einstellungsmenü zu öffnen, auf dem Display auf  und dann auf  **Einstellungen** drücken.

Es werden die folgenden Untermenüs für Einstellungen angezeigt:

- **Audio:**
Siehe (NAVI 50 IntelliLink) „Klangeinstellungen“ ⇨ 43 und „Lautstärkeinstellungen“ ⇨ 44.
- **Display:** Siehe unten.
- **Bluetooth:** Siehe unten.
- **System:** Siehe unten.

Display

Wählen Sie **Display**, um die folgenden Optionen anzuzeigen:

- **Helligkeit** (niedrig/mittel/hoch)
- **Kartenmodus** (Auto/Tag/Nacht)
 - **Auto:** Tag- und Nachtmodus werden automatisch geändert.
 - **Tag:** Der Kartenbildschirm wird immer hell angezeigt.
 - **Nacht:** Der Kartenbildschirm wird immer dunkel angezeigt.

- **AC-Info** (Ein/Aus)

Je nach Ausführung verfügbar. Mit dieser Option wird festgelegt, ob beim Anpassen der Einstellungen der Klimaanlage Informationen zur Klimaanlage am Display angezeigt werden (Verfügbarkeit vom Fahrzeug abhängig).

- **Hintergrund** (dunkel/hell)

Je nach Ausführung verfügbar. Ermöglicht das Umschalten zwischen dem dunklen und dem hellen Displaymodus (Verfügbarkeit vom Fahrzeug abhängig).

Bluetooth

Wählen Sie **Bluetooth**, um die folgenden Optionen anzuzeigen:

- **Bluetooth-Geräteliste anzeigen**
- **Bluetooth-Gerät suchen**
- **Genehmigung für externes Gerät**
- **Passwort ändern** (für das Kopeln von Bluetooth-Geräten mit dem Infotainment System)
- **Smartphone**

Je nach Ausführung verfügbar.

Informationen zur Aktivierung und Bedienung der Sprachsteuerung finden Sie unter „Sprachsteuerung“ ⇨ 112.

Weitere Informationen zu den Bluetooth-Einstellungen finden Sie unter (NAVI 50 IntelliLink) „Bluetooth-Musik“ ⇨ 71 und „Bluetooth-Verbindung“ im Abschnitt „Mobiltelefon“ ⇨ 121.

System

Wählen Sie **System**, um die folgenden Optionen anzuzeigen:

- **Sprache**

Display-Sprache und Sprache der Sprachanweisung für das

Navigationssystem ändern. **OK** drücken, um die Auswahl zu bestätigen.

- **Uhr/Einheiten**

Folgende Einstellungen können geändert werden:

- **Zeitformat** (12h/24h)
- **Einheiten** (km/Meilen)
- **Zeiteinstellung**

Drücken Sie ►, um das Untermenü **Zeit einstellen** zu öffnen, das folgende Optionen enthält:

Auto/Manuell

Wenn die automatische Zeiteinstellung ausgewählt ist, wird die Zeit automatisch über GPS-Informationen eingestellt.

Wenn Sie die manuelle Zeiteinstellung wählen, stellen Sie die Zeit entsprechend ein.

Hinweis

Zur richtigen automatischen Einstellungen der örtlichen Zeit müssen

Navigationskarten für das aktuelle Land im System installiert sein.

- **Werkseinstellungen**

Die folgenden Einstellungen können auf die Werkseinstellungen zurückgesetzt werden:

- **Alle**
- **Mobiltelefon**
- **Navigation**
- **Audio-Medien-Radio-System**
- **Navigation** (Ein/Aus)
- **Systemversion** (zeigt die Softwareversionsnummer des Infotainment Systems an)

Wenn die Systemeinstellungen geändert wurden, drücken Sie ↗ (und wählen Sie ein anderes Menü auf dem Display), um das Einstellungs-menü zu verlassen und die Änderungen zu speichern. Nach kurzer Zeit speichert das System auch automatisch und verlässt das Menü.

NAVI 80 IntelliLink - Systemeinstellungen

Um das Menü Systemeinstellungen vom Startbildschirm aus zu öffnen, drücken Sie **MENU** und dann **System** auf dem Bildschirm.

Es werden die folgenden Untermenüs für Einstellungen angezeigt:

- **Sprache**
- **Display**
- **Sound**
- **Uhr**
- **Sicherheitswarnungen**
- **Startbildschirm**
- **Tastaturen**
- **Einheiten definieren**
- **Status und Informationen**
- **SD-Karte entfernen**
- **Werkseinstellungen wiederherstellen**

Nachdem die Systemeinstellungen geändert wurden, bestätigen Sie mit **Fertig**.

Sprache

Ändert die Sprache des Infotainment Systems und dann den Sprachtyp (ausführungsabhängig).

Display

Es werden die folgenden Einstellungen angezeigt:

- **Helligkeit bei Tag:** Ändert die Helligkeit des Bildschirms, um sie an externe Lichtverhältnisse (Tageslicht) anzupassen.
Bei geringer Umgebungshelligkeit ist der Bildschirm besser ablesbar, wenn das Display nicht zu hell ist.
- **Helligkeit bei Nacht/Nachthelligkeit:** Ändert die Helligkeit des Bildschirms, um sie an externe Lichtverhältnisse (Nachtlicht) anzupassen.
Bei geringer Umgebungshelligkeit ist der Bildschirm besser ablesbar, wenn das Display nicht zu hell ist.
- **Automatischer Tag-/Nachtmodus/Umschaltung auf Nachtmodus in der Nacht:** Aktiviert die automatische Umschal-

tung zwischen Helligkeit bei Tag/Nacht.

Der Nachtmodus wird bei geringer Umgebungshelligkeit und bei eingeschalteten Scheinwerfern aktiviert.

- **Nachtmodus forcieren/Verwendung des Nachtmodus:** Aktiviert den Nachtmodus.

Sound

Es werden die folgenden Untermenüs für Einstellungen angezeigt:

- **Sound-Pegel:** Ändert die Lautstärke und Sounds für Verkehrsinformationen, das Freisprech-Telefon-System, den Klingelton, die System-/Computerstimme, die Navigationsanweisungen und Einparkhilfe (ausführungsabhängig).
- **Warntöne:** Zum Einstellen der Warntonlautstärke und Ein-/Aus-schalten von Warntönen, wenn der Bildschirm ausgeschaltet ist.
- **Geschwindigkeitsempfindlichkeit:** Einstellung der Lautstärke basierend auf der Fahrzeuggeschwindigkeit.

- **Computerstimme:** Passt die Informationsarten an, die von der Infotainment System-Stimme ausgegeben werden (z. B. „Vorlesen von Autobahnfahrspurhinweisen“).
- **Stimme:** Ändert die Stimme des Infotainment Systems (sofern vorhanden).

Uhr

Zum Einstellen der Systemuhr und des Zeitformats.

Es wird empfohlen, die automatische Zeiteinstellung eingeschaltet zu lassen.

Sicherheitswarnungen

Zum Ein-/Ausschalten verschiedenen Warnungen, die vom Infotainment System ausgegeben werden (z. B. „Warnung, wenn schneller als erlaubt gefahren wird“). Zum Einschalten müssen die entsprechenden Kästchen markiert sein.

Startbildschirm

Ändert die Konfiguration des Startbildschirms.

Wählen Sie aus der Optionsliste, um eine Vorschau der einzelnen Layouts des Startbildschirms anzuzeigen.

Tastaturen

Ändert zuerst das Alphabet (z. B. Latein, Griechisch) und dann das Tastaturlayout (z. B. Qwerty, ABCD).

Einheiten definieren

Ändert die Maßeinheiten für z. B. Fahrstrecke (km/Meilen), Koordinaten (Grad, Minuten, Sekunden), Temperatur (°C, °F) und Außentemperatur (falls vorhanden).

Status und Informationen

Zeigt Systeminformationen an, z. B. Version, GPS-Status, Netzwerkstatus, Lizenzen und Copyright-Informationen.

SD-Karte entfernen

Zum sicheren Auswurf der SD-Karte.

Werkseinstellungen wiederherstellen

Löscht alle Informationen des Infotainment Systems. Folgen Sie den Anweisungen auf dem Display.

Hinweis

Danach startet das Infotainment System standardmäßig auf Englisch. Wählen Sie gegebenenfalls **Sprache** im Menü **System**, um die Sprache zu ändern.

Multimedia-Einstellungen

Um das Menü Multimedia vom Startbildschirm aus zu öffnen, drücken Sie **MENU**, **Multimedia** und dann **Einstellungen** auf dem Bildschirm.

Es werden die folgenden Untermenüs für Einstellungen angezeigt:

- **Sound**
- **Radio**
- **Medien**
- **Bilder**
- **Video**

Nachdem die Einstellungen geändert wurden, drücken Sie zum Bestätigen auf **Fertig**.

Sound

Es können die folgenden Klangeinstellungen aktualisiert werden:

- „Raumverteilung“:
Definiert die Klangverteilung im Fahrzeug.
- 'Bass Höhen'/'Stimmung':
Definiert die Sound-Option z. B. auf „Neutral“, „Pop-Rock“, „Klassik“, „Jazz“ (falls verfügbar). „Manuell“ wählen, um die Höhen und Bässe manuell einzustellen.
Drücken Sie auf **Fertig**, um die Änderungen zu speichern.
- 'Demo arkamys' (falls vorhanden):
Um eine Probeversion des Arkamys-Modus zu testen.
- „Bass Boost Arkamys“:
Schaltet die Bassverstärkung ein/aus.

Radio

Es können die folgenden Radioeinstellungen aktualisiert werden:

- Suche nach alternativen Frequenzen (AF) ein-/ausschalten
- i-Traffic (Verkehrsmeldungen) ein-/ausschalten
- Programmtyp (PTY) ein-/ausschalten
- Simulcast ein-/ausschalten
- Zeigt i-Mitteilungen (z. B. Wetterdaten, Informationen zu Veranstaltung usw.) an
- Liste der gespeicherten Radiosender aktualisieren

Weitere Informationen finden Sie unter (NAVI 80 IntelliLink) „Radio“ ↻ 51.

Medien

Es können die folgenden Medieneinstellungen aktualisiert werden:

- Wiederholung (eines Titels): Ein-/Ausschalten
- Mischen: Ein-/ausschalten

- Album-Cover anzeigen: Ein-/ausschalten
- Bluetooth-Geräte verwalten: Konfigurieren

Weitere Informationen finden Sie unter (NAVI 80 IntelliLink) „Bluetooth-Musik“ ↻ 71.

Bilder

Es können die folgenden Fotoeinstellungen aktualisiert werden:

- Anzeigezeit für Bilder während einer Diashow einstellen („Diashow-Verzögerung“)
- Stellt die Übergangseffekte zwischen Fotos in einer Diashow ein („Diashow-Übergang“)
- Wechselt von der normalen Anzeige zur Vollbildanzeige („Standardanzeige“)

Weitere Informationen finden Sie unter „Bilder anzeigen“ ↻ 77.

Video

Es können die folgenden Videoeinstellungen aktualisiert werden:

- Stellt den Anzeigetyp für Videos ein (falls verfügbar)
- Umschalten von der normalen Anzeige zur Vollbildanzeige

Weitere Informationen finden Sie unter „Filme abspielen“ ↻ 77.

Radio

Benutzung	51
Sendersuche	53
Autostore-Listen	55
Radio Data System (RDS)	57
Digital Audio Broadcasting	59

Benutzung

Radioempfang

Der Radioempfang kann durch Knistern, Rauschen, Verzerrungen oder Aussetzer gestört werden. Ursachen dafür sind:

- Abstandsänderungen zum Sender
- Mehrwegeempfang durch Reflexionen
- Empfangslöcher

R15 BT USB, R16 BT USB, CD16 BT USB, CD18 BT USB - Bedienelemente

Folgende Tasten sind am wichtigsten für die Radiobedienung:

- **RADIO**: Radio aktivieren, Wellenbereich wechseln
- **◀▶**: Sendersuche
- **OK**: Frequenz ändern
- Sendertasten 1...6: Senderspeichertasten

- **SETUP**: Systemeinstellungen, automatische Senderspeicherung
- **TEXT**: Radio-Textinformationen anzeigen

Radio aktivieren

RADIO drücken, um die Audioquelle auf Radio umzuschalten.

Der zuletzt ausgewählte Sender wird empfangen.

Wellenbereich wählen

RADIO wiederholt drücken, um zwischen den verfügbaren Wellenbereichen (z. B. FM1, FM2, AM) umzuschalten.

Der im Wellenbereich zuletzt ausgewählte Sender wird empfangen.



NAVI 50 IntelliLink - Bedienelemente

Bedienen Sie das Radio mit dem Touchscreen.

Die wichtigsten Bedienelemente sind:

- **FM/AM/DAB** (je nach Ausführung): ▼ drücken, um zwischen den FM- und AM-Wellenbereichen zu wechseln.
- ◀/▶: Drücken, um die automatische Suche nach dem nächsten/vorherigen Radiosender zu starten.
- ◀/▶: Drücken, um zur nächsten/vorherigen Frequenz in Schritten von 0,5 zu wechseln.

Radio aktivieren

Um jederzeit das Radio zu aktivieren, auf dem Display auf  und dann auf  **Radio** drücken. Der zuletzt ausgewählte Sender wird empfangen.

Folgende Untermenüs werden angezeigt:

- **Haupt:** Es wird der Radiosender/die Frequenz angezeigt.
- **Liste:** Zeigt eine alphabetische Liste der verfügbaren Radiosender an (maximal 50 Sender).

Hinweis

Radiosender ohne RDS: Es wird nur die Frequenz angezeigt. Diese Sender stehen am Ende der Liste.

- **Voreinstellung:** Zeigt die gespeicherten Favoriten-Radiosender an.
- **Optionen:**

Je nach ausgewähltem Wellenbereich können die folgenden Einstellungen geändert werden:

- **RDS** (Ein/Aus)
- **TA** (Ein/Aus)
- **Region** (Ein/Aus)
- **News** (Ein/Aus)
- **AM** (Ein/Aus)
- **Liste aktualisieren** (Ein/Aus)

Weitere Informationen finden Sie unter (NAVI 50 IntelliLink) „Radio Data System (RDS)“ ⇨ 57.

Wellenbereich wählen

Oben links am Display auf ▼ neben **FM/AM/DAB** drücken und den Wellenbereich FM, AM oder DAB auswählen.

Der im Wellenbereich zuletzt ausgewählte Sender wird empfangen.

Hinweis

Der Wellenbereich AM kann über das Menü **Optionen** ausgeschaltet werden.

Siehe „Digital Audio Broadcasting“ ⇨ 59.

NAVI 80 IntelliLink - Bedienelemente

Bedienen Sie das Radio mit dem Touchscreen.

Die wichtigsten Bedienelemente sind:

- **FM/AM/DR:** Die Registerkarte in der linken oberen Ecke des Displays öffnen, und zwischen den Wellenbereichen FM, AM und DR (Digitalradio) umschalten.
- ◀/▶: Drücken, um die automatische Suche nach dem nächsten/vorherigen Radiosender zu starten.

- **</>**: Drücken, um zur nächsten/ vorherigen Frequenz in Schritten zu wechseln.
- **↔/↔**: Drücken, um durch eine Liste von Sendern zu blättern.

Radio aktivieren

Um das Radio vom Startbildschirm aus zu öffnen, drücken Sie **MENU**, **Multimedia** und dann **Radio** auf dem Bildschirm.

Folgende Modi stehen zur Auswahl:

- **Voreinstellung:**
Zeigt die gespeicherten Favoriten-Radiosender an.
- **Liste:**
Zeigt eine alphabetische Liste der verfügbaren Radiosender an (maximal 50 Sender).

Hinweis

Radiosender ohne RDS: Es wird nur die Frequenz angezeigt. Diese Sender stehen am Ende der Liste.

- **Frequenz:**
Scannen Sie den ausgewählten Frequenzbereich, um manuell

oder automatisch Frequenzen zu suchen.

Wellenbereich wählen

Die Registerkarte **FM/AM/DR** in der linken oberen Ecke des Displays drücken, und zwischen den Wellenbereichen wechseln.

Der im Wellenbereich zuletzt ausgewählte Sender wird empfangen.

Sendersuche

Automatische Sendersuche

R15 BT USB, R16 BT USB, CD16 BT USB, CD18 BT USB - Automatische Sendersuche

⏪ oder **⏩** kurz drücken, um den nächsten empfangbaren Sender im aktuellen Wellenbereich zu suchen.

Solange kein Sender gefunden wird, bleibt der Sendersuchlauf aktiv, bis **⏪** oder **⏩** erneut gedrückt wird.

NAVI 50 IntelliLink - Automatische Sendersuche

⏪ oder **⏩** auf dem Display lang drücken, um den nächsten empfangbaren Sender im aktuellen Wellenbereich zu suchen.

Solange kein Sender gefunden wird, bleibt der Sendersuchlauf aktiv, bis **⏪** oder **⏩** erneut gedrückt wird.

NAVI 80 IntelliLink - Automatische Sendersuche

⏪ oder **⏩** auf dem Display lang drücken, um den nächsten empfangbaren Sender im aktuellen Wellenbereich zu suchen.

Solange kein Sender gefunden wird, bleibt der Sendersuchlauf aktiv, bis **⏪** oder **⏩** erneut gedrückt wird.

Manuelle Sendersuche

R15 BT USB, R16 BT USB, CD16 BT USB, CD18 BT USB - Manuelle Sendersuche

Den gewünschten Wellenbereich auswählen und dann **⏪** oder **⏩** gedrückt halten, um den gewählten Bereich zu durchsuchen.

Die Taste in der Nähe der gewünschten Frequenz loslassen. Es wird automatisch nach dem nächsten zu empfangenden Sender gesucht und dieser wird automatisch wiedergegeben.

OK drehen, um die Frequenz schrittweise zu ändern.

Suche nach gespeicherten Sendern

Diese ermöglicht das Aufrufen von vorher gespeicherten Radiosendern.

Zum Speichern eines Senders den gewünschten Wellenbereich und Sender auswählen, dann

Sendertaste 1...6 drücken, bis ein Signal ertönt, das bestätigt, dass der Sender auf der entsprechenden Sendertaste gespeichert wurde. Je Wellenbereich können 6 Sender gespeichert werden.

Aufrufen eines gespeicherten Senders

Zum Aufrufen eines Senders den gewünschten Wellenbereich auswählen und kurz die Sendertaste 1...6 drücken.

Sendername suchen (nur UKW)

Als Wellenbereich UKW auswählen und dann den Sendernamen im Display mit ◀ oder ▶ markieren.

Zum manuellen Suchen des gewünschten Sendernamens $\frac{1}{2}$ oder $\frac{2}{3}$ wiederholt drücken. Sollte der Sendername nicht verfügbar sein, kann auch die Frequenz angezeigt werden.

Die alphabetische Liste enthält bis zu 60 UKW-Sender mit der besten Empfangsqualität. Diese Liste kann jederzeit aktualisiert werden. Autostore-Listen ⇨ 55.

NAVI 50 IntelliLink - Manuelle Sendersuche

Wählen Sie den gewünschten Wellenbereich, und drücken Sie dann ◀ oder ▶, um in Schritten von 0,5 zur nächsten/vorherigen Frequenz zu wechseln.

Suche nach gespeicherten Sendern

Diese ermöglicht das Aufrufen von vorher gespeicherten Radiosendern.

Um einen Sender zu speichern, wählen Sie den gewünschten Wellenbereich und Sender und drücken Sie dann **Voreinstellung**, um die gespeicherten Favoriten anzuzeigen.

Halten Sie die gewünschte Position gedrückt. Die Frequenz oder der Name des Radiosenders wird auf der Position des Favoriten angezeigt und bestätigt, dass der Sender gespeichert wurde (📶 zeigt den aktuell empfangenen Sender an).

Hinweis

Es können bis zu 12 Sender je Wellenbereich gespeichert werden.

Aufrufen eines gespeicherten Senders

Um einen Sender aufzurufen, wählen Sie den gewünschten Wellenbereich und Sender und drücken Sie dann **Voreinstellung**, um die gespeicherten Favoriten anzuzeigen. Drücken Sie kurz den gewünschten Favoriten-Radiosender.

◀/▶ drücken, um zur vorigen/nächsten Seite mit Favoriten zu wechseln.

Sendername suchen (nur UKW und DAB)

Wellenbereich UKW oder DAB (sofern verfügbar) auswählen und dann auf **Liste** drücken, um eine alphabetisch geordnete Liste der verfügbaren Radiosender anzuzeigen.

Zum manuellen Suchen des gewünschten Sendernamens ▼ oder ▲ drücken. Sollte der Sendername nicht verfügbar sein, kann auch die Frequenz angezeigt werden. Auf einen Listeneintrag drücken, um den ausgewählten Sender wiederzugeben (📶 zeigt den aktuell empfangenen Sender an).

Die alphabetische Liste enthält bis zu 50 Radiosender mit der besten Empfangsqualität. Die Liste kann jederzeit aktualisiert werden. Siehe „Autostore-Listen“ ⇨ 55.

NAVI 80 IntelliLink - Manuelle Sendersuche

Wählen Sie den gewünschten Wellenbereich, und drücken Sie dann < oder >, um in Schritten zur nächsten/ vorherigen Frequenz zu wechseln.

Suche nach gespeicherten Sendern

Diese ermöglicht das Aufrufen von vorher gespeicherten Radiosendern.

Um einen Sender zu speichern, wählen Sie den gewünschten Wellenbereich und Sender und drücken Sie dann **Voreinstellung**, um die gespeicherten Favoriten anzuzeigen.

Halten Sie die gewünschte Position gedrückt, bis ein Signalton zu hören ist. Die Frequenz oder Name des Radiosenders wird auf der Position des Favoriten angezeigt und bestätigt, dass der Sender gespeichert wurde. Es können 6 Sender pro Wellenbereich gespeichert werden.

Wählen Sie alternativ den gewünschten Wellenbereich und Sender, und drücken Sie **Frequenz** oder **Liste**. Drücken Sie **+**, um ein Pop-up-Menü zu öffnen, und wählen Sie dann **Als Voreinstellung speichern**. Halten Sie die gewünschte Position gedrückt, bis ein Signalton zu hören ist.

Aufrufen eines gespeicherten Senders

Um einen Sender aufzurufen, wählen Sie den gewünschten Wellenbereich und Sender und drücken Sie dann

Voreinstellung, um die gespeicherten Favoriten anzuzeigen. Drücken Sie kurz den gewünschten Favoriten-Radiosender.

Sendername suchen (nur UKW)

Wählen Sie den Wellenbereich FM, drücken Sie dann **Liste**, um eine alphabetische Liste der verfügbaren Radiosender anzuzeigen.

Zum manuellen Suchen des gewünschten Sendernamens ↑/↔ oder ↓/↔ drücken. Sollte der Sendername nicht verfügbar sein, kann auch die Frequenz angezeigt werden.

Die alphabetische Liste enthält bis zu 50 Radiosender mit der besten Empfangsqualität. Die Liste kann jederzeit aktualisiert werden. Siehe „Autostore-Listen“ ⇨ 55.

Autostore-Listen

Die am besten zu empfangenden Sender eines Wellenbereichs lassen sich über die Autostore-Funktion automatisch suchen und speichern.

Automatische Senderspeicherung

R15 BT USB, R16 BT USB, CD16 BT USB, CD18 BT USB - Automatische Senderspeicherung

Der Wellenbereich FM (UKW) verfügt über eine Autostore-Liste (AST), in der 6 Sender gespeichert werden können.

Während der Radiowiedergabe **RADIO** gedrückt halten: Die 6 am besten zu empfangenden Sender werden automatisch in der AST-Liste gespeichert.

Hinweis

Aufgrund der Signalstärke ist es möglich, dass weniger als 6 Sender gespeichert werden.

Aufrufen eines Senders

R15 BT USB, R16 BT USB, CD16 BT USB, CD18 BT USB - Aufrufen eines Senders

Den gewünschten Wellenbereich wählen und danach kurz eine der Sendertasten 1...6 drücken, um einen gespeicherten Sender aufzurufen.

Zum Aufrufen eines in der Autostore-Liste (AST) gespeicherten Senders während der Radiowiedergabe kurz auf **SETUP** drücken, um den AST-Modus zu aktivieren. Der zuletzt ausgewählte Sender wird empfangen. Sendertaste 1...6 kurz drücken, um einen anderen in der Autostore-Liste gespeicherten Sender aufzurufen.

Manuelles Aktualisieren der Senderliste

Sender können auch manuell in der Autostore-Liste gespeichert werden.

Hinweis

Nur verfügbar bei NAVI 50 IntelliLink, NAVI 80 IntelliLink.

Zur Aktualisierung der Senderliste und zum Speichern der neuesten Sender die Systemaktualisierung manuell starten. Je nach Ausführung des Infotainment Systems wird der Ton bei einer manuellen Aktualisierung stumm geschaltet.

NAVI 50 IntelliLink - Manuelles Aktualisieren der Senderliste

Optionen drücken, zu **Liste aktualisieren** blättern und **Start** auswählen. Auf dem Display wird **Wird aktualisiert ...** angezeigt, bis die Aktualisierung abgeschlossen ist.

Hinweis

Wenn DAB verfügbar ist, empfiehlt es sich, die DAB-Senderliste manuell bei ausgeschaltetem System zu aktualisieren.

NAVI 80 IntelliLink - Manuelles Aktualisieren der Senderliste

Drücken Sie auf dem Startbildschirm **MENU**, dann **Multimedia**, anschließend **Einstellungen** auf dem Bildschirm. **Radio** wählen und nach unten zu **Radioliste aktualisieren** blättern.

Alternativ (ausführungsabhängig) **Multimedia** und danach **Radio** und einen der folgenden Modi wählen:

- **Voreinstellung**
- **Liste**
- **Frequenz**

Dann **+** drücken, um ein Pop-up-Menü zu öffnen, und **Radioliste aktualisieren** wählen.

Radio Data System (RDS)

RDS ist ein UKW-Senderdienst, der das Suchen des gewünschten Senders erleichtert und fehlerfreien Empfang garantiert.

Vorteile von RDS

- Anstelle der Frequenz wird auf dem Display der Name des gewählten Senders angezeigt.
- Bei der automatischen Sendersuche stellt das Infotainment-System nur RDS-Sender ein.
- Das Infotainment-System stellt mittels AF (Alternativfrequenz) immer die am besten zu empfangende Sendefrequenz des gewählten Senders ein.

R15 BT USB, R16 BT USB, CD16 BT USB, CD18 BT USB - RDS-Funktionen

RDS konfigurieren

SETUP drücken und **OK** drehen, um auf das **RDS**-Menü zuzugreifen. Zum Auswählen Knopf drücken.

Drehknopf drehen und **RDS-Setup** auswählen.

RDS ein-/ausschalten

Drücken Sie auf dem Bildschirm **Optionen**. Folgende Einstellungen können geändert werden:

RDS-AF durch Drücken auf **OK** ein- bzw. ausschalten. Bei aktivem RDS wird auf dem Display **AF** angezeigt.

Textinformationen (Radiotext)

Bestimmte UKW-Sender geben Textinformationen mit Hinweisen für das gesendete Programm aus (z.B. Name des gespielten Titels).

SETUP drücken und **OK** drehen, um auf das Menü **Radiotext** zuzugreifen.

Durch Drehen des Drehknopfes **Radio** auswählen und Knopf drücken, um diese Informationen anzuzeigen.

NAVI 50 IntelliLink - RDS-Funktionen

RDS konfigurieren

Drücken Sie auf dem Bildschirm **Optionen**. Folgende Einstellungen können geändert werden:

- **RDS** (Ein/Aus)
Bitte ausschalten, wenn nicht benötigt.
- **TA** (Ein/Aus)
Siehe unten.
- **Region/AF** (Ein/Aus)
Siehe unten.
- **News** (Ein/Aus)
Siehe unten.
- **AM** (Ein/Aus)
Bitte ausschalten, wenn nicht benötigt.
- **Liste aktualisieren** (Ein/Aus)
Siehe (NAVI 50 IntelliLink) „Autostore-Listen“ ↪ 55.

TA (Verkehrsmeldungen)

Wenn **TA** eingeschaltet ist:

- Verkehrsansagen werden von bestimmten UKW-Radiosendern (und von DAB-Sendern, sofern verfügbar) automatisch gesendet.
- Die Wiedergabe der Radio- und AUX-Audioquelle wird für die Dauer der Verkehrsmeldung unterbrochen.

Hinweis

Wenn der Wellenbereich auf **AM** festgelegt ist, wird die automatische Übertragung von Verkehrsansagen deaktiviert.

Region/AF

Wenn die RDS-Funktion aktiviert und **Region/AF** eingeschaltet ist:

Die Frequenz bestimmter FM-Radiosender kann sich abhängig vom geographischen Bereich ändern.

Ein schlechter Empfang kann manchmal zu fehlerhaften und störenden Änderungen der Frequenz führen. **Region/AF** bei Bedarf ausschalten.

Nachrichten

Wenn **Nachrichten** eingeschaltet ist:

- Nachrichtenmeldungen werden von bestimmten UKW-Radiosendern (und von DAB-Sendern, sofern verfügbar) automatisch gesendet.
- Die Wiedergabe der Radio- und AUX-Audioquelle wird für die Dauer der Verkehrsmeldung unterbrochen.

Textinformationen (Radiotext)

Bestimmte UKW-Radiosender (und DAB-Sender, sofern verfügbar) geben Textinformationen mit Hinweisen für das gesendete Programm aus (z. B. Name des gespielten Titels).

NAVI 80 IntelliLink - RDS-Funktionen**RDS konfigurieren**

Um das Menü Radioeinstellungen vom Startbildschirm aus zu öffnen, drücken Sie **MENU**, **Multimedia** und dann **Einstellungen** und **Radio** auf dem Bildschirm.

Ausstattungsabhängig **+** drücken, um ein Pop-up-Menü zu öffnen und auf die Option „Radioeinstellungen“ zuzugreifen.

Es können die folgenden Radioeinstellungen aktualisiert werden:

- Suche nach alternativen Frequenzen (AF) ein-/ausschalten
- i-Traffic (Verkehrsmeldungen) ein-/ausschalten
- Programmtyp (PTY) ein-/ausschalten
- Simulcast ein-/ausschalten
- Zeigt i-Mitteilungen (z. B. Wetterdaten, Informationen zu Veranstaltung usw.) an
- Liste der gespeicherten Radiosender aktualisieren

Alternative Frequenzen (AF)

RDS-AF-Funktion einschalten, um immer die Frequenz mit dem besten Empfang des gewählten Senders einzustellen

Ein schlechter Empfang kann manchmal zu fehlerhaften und störenden Änderungen der Frequenz führen. Die RDS-AF-Funktion bei Bedarf ausschalten.

i-Traffic (Verkehrsmeldungen)

Verkehrsfunksender sind UKW-RDS-Sender, die Verkehrsnachrichten ausstrahlen.

I-Traffic einschalten, um automatisch gesendete Verkehrsmeldungen zu empfangen.

Suche nach Programmtyp (PtY)

PTY einschalten, um den Programmtyp anzuzeigen (z. B. Nachrichten, Sport), der gerade übertragen wird

Radioliste aktualisieren

Siehe (NAVI 80 IntelliLink) „Autostore-Listen“ ↗ 55.

Simulcast

Schaltet die Simulcast-Funktion ein, um automatisch von einem DR-Sender (Digitalradio) zum gleichen Sender im FM-Wellenbereich zu wechseln, falls der Empfang verloren geht.

i-Announcement

Zeigt Informationen wie die Wettervorhersage oder Veranstaltungen in der Umgebung an.

Textinformationen (Radiotext)

Bestimmte UKW-Sender geben Textinformationen mit Hinweisen für das gesendete Programm aus (z.B. Name des gespielten Titels).

Um Textinformationen von einem beliebigen Radiomodus (z. B. **Voreinstellung, Liste, Frequenz**) anzuzeigen, **+** drücken, um z. B. durch Wahl von „Radiotext anzeigen“ ein Pop-up-Menü zu öffnen und auf die Option Textinformationen zuzugreifen.

Digital Audio Broadcasting

Digital Audio Broadcasting (DAB) ist ein innovatives und universelles Rundfunksystem.

Allgemeine Informationen

- DAB-Sender werden durch den Programmnamen und nicht durch die Sendefrequenz gekennzeichnet.
- Mittels DAB können mehrere Radioprogramme (Dienste) auf einer einzigen Frequenz ausgestrahlt werden (gemeinsam).
- Neben hochqualitativen Audiodiensten, ist DAB auch in der Lage programmspezifische Daten und eine Vielfalt an anderen Datendiensten einschließlich Reise- und Verkehrsinformationen zu übertragen.
- Solange der DAB-Empfänger das vom Rundfunksender ausgestrahlte Signal auffangen kann (auch wenn das Signal sehr schwach ist), ist die Audiowiedergabe sichergestellt.
- Es gibt kein Nachlassen (Leiserwerden) der Wiedergabe, das für den Empfang von AM oder FM typisch ist. Das DAB-Signal wird mit gleichbleibender Lautstärke wiedergegeben.

- Die Überlagerung von Sendern benachbarter Frequenzen (ein Phänomen, das für den AM- und FM-Empfang typisch ist) findet bei DAB nicht statt.

Wenn das DAB-Signal zu schwach ist, um empfangen zu werden, schaltet das System zum gleichen Programm eines anderen DAB- oder FM-Senders um.

- Falls das DAB-Signal von natürlichen Hindernissen oder Gebäuden reflektiert wird, verbessert sich die Empfangsqualität von DAB, wohingegen sich der AM- oder FM-Empfang in solchen Fällen in beträchtlichem Maße verschlechtert.
- Wenn der DAB-Empfang aktiviert ist, bleibt der FM-Tuner des Infotainment Systems im Hintergrund aktiv und sucht ständig nach den besten empfangbaren FM-Sendern.

CD-Player

Allgemeine Informationen	61
Benutzung	62

Allgemeine Informationen

Der CD-Player des Infotainment Systems kann ausführungsabhängig Audio- und MP3-CDs sowie WMA-CDs wiedergeben.

CD16 BT, CD18 BT: Die Formate AAC und WAV können ebenfalls wiedergegeben werden.

Wichtige Hinweise zu Audio-CDs und MP3/WMA-CDs

Achtung

Auf keinen Fall DVDs, Single-CDs mit einem Durchmesser von 8 cm und konturierte CDs (Shape-CDs) in den Audio-Player einlegen.

CDs dürfen nicht mit Aufkleber versehen werden. Diese CDs können sich im CD-Laufwerk verkleben und das Laufwerk zerstören. Ein kostenpflichtiger Austausch des Gerätes ist dann notwendig.

- Audio-CDs mit Kopierschutz, die nicht dem Audio-CD-Standard entsprechen, werden möglicherweise nicht oder nicht richtig abgespielt.
- Selbst gebrannte CD-Rs und CD-RWs sowie online erworbene WMA-Dateien mit digitaler Rechteverwaltung (DRM) können fehlerhaft oder gar nicht wiedergegeben werden.
- Auf CDs mit verschiedenen Medien (Kombinationen von Audiomaterial und Daten wie MP3), werden lediglich die Audiotitel erkannt und wiedergegeben.
- Selbstgebrannte CD-Rs und CD-RWs sind in ihrer Handhabung anfälliger als Kauf-CDs. Die richtige Handhabung besonders bei selbstgebrannten CD-Rs und CD-RWs ist zu beachten; siehe unten.
- Beim Wechseln von CDs Fingerabdrücke vermeiden.
- CDs sofort nach der Entnahme aus dem CD-Player in die Hülle zurücklegen, um sie vor Schmutz und Schäden zu schützen.

- Schmutz und Flüssigkeiten auf CDs können die Linse des Audio-Players im Gerät verschmieren und zu Störungen führen.
- CDs vor Hitze und direkter Sonneneinstrahlung schützen.
- Für MP3-/WMA-CDs gelten folgende Einschränkungen:
Es können nur MP3- und WMA-Dateien gelesen werden.
Maximale Ordertiefe: 11 Ebenen
Maximale Anzahl der speicherbaren MP3- und/oder WMA-Dateien: 1000 Dateien
Zulässige Dateierweiterungen von Wiedergabelisten: .m3u, .pls
Die Wiedergabelisten-Einträge müssen als relative Pfade angelegt sein.
- Die Handhabung ist für MP3- und WMA-Dateien identisch. Wenn eine CD mit WMA-Dateien eingelegt wird, werden MP3-bezogene Menüs angezeigt.

Benutzung

CD16 BT USB, CD18 BT USB - Benutzung des CD-Players

CD-Wiedergabe starten

Das Infotainment-System durch Drücken auf \odot einschalten und die CD mit der bedruckten Seite nach oben in den CD-Schacht schieben, bis sie eingezogen wird. Die Wiedergabe startet automatisch.

Wenn bereits eine CD eingelegt ist, zur Auswahl der gewünschten Audioquelle wiederholt auf **MEDIA** drücken: Die CD-Wiedergabe wird gestartet.

Hinweis

Je nach den auf einer Audio- oder MP3-CD gespeicherten Daten, werden im Display unterschiedliche Informationen über die CD und das aktuelle Musikstück angezeigt.

Auswahl eines Albums oder Titels

BROWSE drücken, um ein Album oder einen Titel aus der Liste auszuwählen.

Drücken Sie zum Auswählen auf den -Knopf.

Zum nächsten oder vorherigen Titel springen

\lll oder \ggg ein- oder mehrmals kurz drücken.

Schneller Vor- oder Rücklauf

Für den schnellen Vor- bzw. Rücklauf des aktuellen Titels \lll bzw. \ggg gedrückt halten.

Wiederholen

Während der CD-Wiedergabe die nummerierte Taste **1** (der Sendertasten 1...6) lange drücken, um den aktuellen Titel zu wiederholen.

RPT erscheint auf dem Display, wenn die Wiederholung aktiv ist.

Zum Deaktivieren die nummerierte Taste **1** erneut lange drücken.

RPT im Display erlischt.

Zufallswiedergabe

Während der CD-Wiedergabe die nummerierte Taste **2** (der Sendertasten 1...6) lange drücken, um die Zufallswiedergabe zu aktivieren.

MIX erscheint auf dem Display, wenn die Zufallswiedergabe aktiv ist.

Hinweis

Bei einer MP3-CD gilt die Zufallswiedergabe nur für das aktuelle Album.

Zum Deaktivieren die nummerierte Taste **2** erneut lange drücken.

MIX im Display erlischt.

Die Zufallswiedergabe kann auch durch Auswurf der CD deaktiviert werden.

Hinweis

Die Zufallswiedergabe wird nicht deaktiviert, wenn die Audioanlage ausgeschaltet wird oder sich die Quelle ändert.

Pause

⏸, ⏹ oder gleichzeitig ⏮ und ⏭ drücken, um die CD-Wiedergabe von CD/MP3 zu unterbrechen. Zum Fortsetzen der Wiedergabe erneut drücken.

Die Pause-Funktion wird automatisch deaktiviert, wenn die Lautstärke oder die Quelle geändert wird oder automatische Informationsmeldungen ausgegeben werden.

Anzeige zusätzlicher Textinformationen (CD-Text oder ID3 Markierung)

Nach dem Auswählen eines Titels oder Albums die Taste **TEXT** kurz drücken, um die auf der CD verfügbaren Textinformationen anzuzeigen (z. B. Name des Künstlers, des Albums oder des Titels).

Zur gleichzeitigen Anzeige aller Textinformationen die nummerierte Taste **TEXT** lange drücken.

Zum Verlassen der Anzeige → drücken.

Eine CD entnehmen

⏏ drücken: Die CD wird aus dem CD-Schacht herausgeschoben.

Wird die CD nach dem Ausschub nicht entnommen, wird sie nach einigen Sekunden automatisch wieder eingezogen.

NAVI 80 IntelliLink (Typ B und C) - Benutzung des CD-Players

CD-Wiedergabe starten

Das Infotainment-System durch Drücken auf ⏻ einschalten und die CD mit der bedruckten Seite nach oben in den CD-Schacht schieben, bis sie eingezogen wird. Die Wiedergabe startet automatisch.

Wenn bereits eine CD eingelegt ist, zur Auswahl der gewünschten Audioquelle wiederholt auf **MEDIA** oder **AUDIO** drücken: Die CD-Wiedergabe wird gestartet.

Hinweis

Je nach den auf einer Audio- oder MP3-CD gespeicherten Daten, werden im Display unterschiedliche Informationen über die CD und das aktuelle Musikstück angezeigt.

Auswahl eines Albums oder Titels

New selection oder **Current playlist** auf dem Bildschirm drücken, oder den mittleren Drehknopf drehen, um ein Album oder einen Titel aus der Liste auszuwählen.

Zum nächsten oder vorherigen Titel springen

⏮ oder ⏭ ein- oder mehrmals kurz drücken.

Schneller Vor- oder Rücklauf

Für den schnellen Vor- bzw. Rücklauf des aktuellen Titels ⏮ bzw. ⏭ gedrückt halten.

Zufallswiedergabe

+ auf dem Bildschirm oder **Options** am mittleren Drehkopf drücken, um die Menüeinstellungen zu öffnen, dann **Shuffle** wählen, um zu aktivieren.

Hinweis

Auf einem CD MP3/WMA gilt die Zufallswiedergabefunktion für das aktuelle Album und geht dann auf das nächste Album über.

Pause

Kurz || auf dem Bildschirm oder den Lautstärkedrehknopf ⏸ oder gleichzeitig ⏮ und ⏭ drücken, um die CD/MP3-CD-Wiedergabe zu unterbrechen. Zum Fortsetzen der Wiedergabe erneut drücken.

Die Pause-Funktion wird automatisch deaktiviert, wenn die Lautstärke oder die Quelle geändert wird oder automatische Informationsmeldungen ausgegeben werden.

Anzeige zusätzlicher Textinformationen (CD-Text oder ID3 Markierung)

Nach Auswählen eines Titels oder Albums den zentralen Drehknopf lange drücken, um die auf der CD verfügbaren Textinformationen anzuzeigen (z. B. Name des Interpreten, Albums oder Titels).

Zum Verlassen der Anzeige → drücken.

Eine CD entnehmen

+ auf dem Bildschirm drücken und dann **Eject** wählen oder ⏏ drücken: Die CD wird aus dem CD-Schacht herausgeschoben.

Wird die CD nach dem Ausschub nicht entnommen, wird sie nach einigen Sekunden automatisch wieder eingezogen.

AUX-Eingang

Allgemeine Informationen	65
Benutzung	65

Allgemeine Informationen



Zum Anschließen externer Audioquellen steht ein AUX-Eingang zur Verfügung.

Hinweis

Die Buchse muss immer sauber und trocken gehalten werden.

An den AUX-Eingang lässt sich z. B. ein tragbarer CD-Player mit 3,5-mm-Klinkenstecker anschließen.

Benutzung

Eine am AUX-Eingang angeschlossene Audioquelle kann nur über die Bedienelemente der Audioquelle,

d. h. nicht über das Infotainment-System, bedient werden. Wählen Sie einen Titel von der Audioquelle direkt nur bei stehendem Fahrzeug aus.

Achtung

Schalten Sie vor dem Anschließen oder Trennen eines Zusatzgerätes, wie z. B. eines tragbaren CD-Players, sowohl CD-Player als auch Infotainment-System aus, um Klangprobleme und mögliche Schäden zu vermeiden.

Nach Anschließen über den Stecker erkennt das System die Audioquelle automatisch. Je nach Aufnahmelautstärke kann es einen Moment dauern, bis die Audioquelle zu hören ist.

Der Name des Interpreten oder Titels wird nicht auf dem Display angezeigt.

Hinweis

Stellen Sie sicher, dass das zusätzliche Gerät während der Fahrt sicher verstaut ist. Bei scharfem Bremsen,

plötzlichen Lenkmanövern oder Unfällen könnten die Insassen durch herumfliegende Gegenstände verletzt werden.

R15 BT USB, R16 BT USB, CD16 BT USB, CD18 BT USB - Benutzung des AUX-Eingangs

Zum Umschalten der Audioquelle auf den AUX-Eingang auf **MEDIA** oder **AUDIO/SOURCE** drücken und dann das Zusatzgerät einschalten. Auf dem Display wird AUX angezeigt.

AUX-Einstellungen

Zum Aufrufen des Einstellungsmenüs auf **SETUP** drücken.

AUX IN auswählen und **OK** drehen, bis die gewünschte Einstellung ausgewählt ist:

- HI (300 mV)
- MID (600 mV)
- LO (1200 mV)

NAVI 50 IntelliLink - Benutzung des AUX-Eingangs

Um jederzeit das Medienmenü zu öffnen, auf dem Display auf  und dann auf  **MEDIEN** drücken.

Um zwischen Quellen zusätzlicher Geräte zu wechseln, drücken Sie  in der linken oberen Ecke. Folgende Optionen stehen zur Auswahl:

- **USB:** Siehe (NAVI 50 IntelliLink) „USB-Anschluss“ ⇨ 67.
- **iPod:** Siehe (NAVI 50 IntelliLink) „USB-Anschluss“ ⇨ 67.
- **BT:** Siehe (NAVI 50 IntelliLink) „Bluetooth-Musik“ ⇨ 71.
- **Aha:** Aha®-Anwendung für Smartphones (Verfügbarkeit je nach Systemausführung).
Siehe „Benutzung“, „Zusätzliche Funktionen (NAVI 50 IntelliLink)“ im Abschnitt „Einführung“ ⇨ 32.
- **AUX:** Wählen, um die Audioquelle in den AUX-Modus zu schalten, wechseln Sie dann zum zusätzlichen Gerät.

NAVI 80 IntelliLink - Benutzung des AUX-Eingangs

Die Audioquelle in den AUX-Modus schalten, um Inhalte von einem angeschlossenen zusätzlichen Gerät wiederzugeben.

Um das Medienmenü vom Startbildschirm aus zu öffnen, drücken Sie **MENU**, **Multimedia** und dann **Medien** auf dem Bildschirm.

 drücken, um ein Popup-Menü (ausführungsabhängig) zu öffnen. Folgende Optionen stehen zur Auswahl:

- **AUX-Eingang:** Um die Audioquelle in den AUX-Modus zu schalten, wechseln Sie dann zum zusätzlichen Gerät.
- **USB:** Siehe (NAVI 80 IntelliLink) „USB-Anschluss“ ⇨ 67.
- **Bluetooth-Verbindung:** Siehe (NAVI 80 IntelliLink) „Bluetooth-Musik“ ⇨ 71
- **CD-Player:** Siehe (NAVI 80 IntelliLink) „Benutzung des CD-Players“ ⇨ 71.
- **SD-Karte:** Die Bedienung ist ähnlich wie beim CD-Player ⇨ 62.

USB-Anschluss

Allgemeine Informationen	67
Gespeicherte Audio-Dateien abspielen	68

Allgemeine Informationen

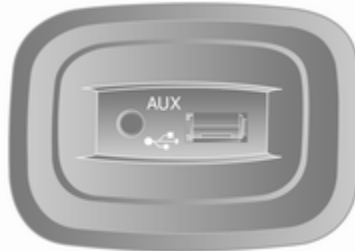

In der Infotainment-Einheit (oder in der Mittelkonsole) befindet sich eine USB-Buchse ψ zum Anschluss externer Audioquellen.

Hinweis

Die Buchse muss immer sauber und trocken gehalten werden.

An die Buchse kann ein MP3-Player, ein USB-Laufwerk oder ein iPod angeschlossen werden.

Die Bedienung dieser Geräte erfolgt über die Bedienelemente und die Menüs des Infotainment-Systems.

Hinweise

MP3-Player und USB-Laufwerke

- Die angeschlossenen MP3-Player und USB-Laufwerke müssen der USB Mass Storage Class-Spezifikation (USB MSC) genügen.
- Es werden nur MP3-Player und USB-Laufwerke mit einer Sektorgröße von 512 Bytes und einer Clustergröße von maximal 32 KB im FAT32-Dateisystem unterstützt.
- Festplatten werden nicht unterstützt.
- Für die auf einem MP3-Player oder USB-Laufwerk gespeicherten Daten gelten folgende Einschränkungen:

Es können nur MP3-, WMA- und (je nach Infotainment System) ACC-Dateien gelesen werden. WAV-Dateien und andere komprimierte Formate können nicht wiedergegeben werden.

Maximale Ordertiefe: 11 Ebenen.

Maximale Anzahl Dateien, die gespeichert werden können: 1000 Dateien.

NAVI 50 IntelliLink: Es wird ein USB-Speichergerät mit mindestens 4 GB Speicherplatz empfohlen. Die empfohlene maximale Speicherkapazität ist 32 GB.

Online erworbene WMA-Dateien mit digitaler Rechteverwaltung (DRM) können fehlerhaft oder gar nicht wiedergegeben werden.

Zulässige Dateierweiterungen von Wiedergabelisten: .m3u, .pls.

Die Wiedergabelisten-Einträge müssen als relative Pfade angelegt sein.

Gespeicherte Audio-Dateien abspielen

Nach dem Anschließen lässt sich das Audio-Gerät nur noch mithilfe der Bedienelemente und Menüs des Infotainment Systems bedienen.

R15 BT USB, R16 BT USB, CD16 BT USB, CD18 BT USB - Musikwiedergabe über USB-Buchse

MP3-Player / iPods / USB-Laufwerke

Das System entdeckt angeschlossene USB-Audio-Geräte und zeigt automatisch den aktuellen Titel an.

Beim Anschließen eines neuen Audio-Geräts wird der erste Titel im ersten Ordner automatisch wiedergegeben. Beim erneuten Anschließen des Gerätes wird die Wiedergabe des zuvor abgespielten Titels fortgesetzt.

In Abhängigkeit von einem angeschlossenen Audio-Gerät den Ordner (MP3-Player, USB-Laufwerk) oder eine Wiedergabeliste (tragbarer Digital Music Player) auswählen.

Die Bedienung der über USB angeschlossenen Datenquellen ist im Wesentlichen mit der Bedienung einer Audio-/MP3-/WMA-CD identisch

↪ 62.

Einen Titel auswählen

Zum direkten Auswählen von Titeln (und Ändern des Ordners) während der Wiedergabe zunächst OK drücken, um auf die Menüstruktur des Audiogeräts zuzugreifen. Durch Drehen und Drücken des Knopfes Titel auswählen und Ordner ändern.

NAVI 50 IntelliLink – Musikwiedergabe über USB-Anschluss

MP3-Player / USB-Laufwerke / iPod

Das System entdeckt angeschlossene USB-Audio-Geräte und zeigt automatisch den aktuellen Titel an. Der Gerätetyp (MP3-Player/USB-Laufwerk oder iPod) wird ebenfalls erkannt und der entsprechende Audioquellenmodus (USB oder iPod) automatisch ausgewählt.

Wenn das Menü  MEDIEN aktiv ist, stehen folgende Untermenüs zur Verfügung:

- Hauptmenü/Player
- Liste
- Optionen

Um zwischen Audioquellen zu wechseln, drücken Sie ▼ in der linken oberen Ecke. Folgende Optionen stehen zur Auswahl:

- **USB:** Wechselt die Audioquelle in den USB-Modus.

Hinweis

Während der Verwendung wird der Akku des angeschlossenen USB-Geräts geladen bzw. der Ladezustand aufrechterhalten.

- **iPod:** Schaltet die Audioquelle in den iPod-Modus um.
- **BT:** siehe (NAVI 50 IntelliLink) „Musikwiedergabe über Bluetooth“ – ↗ 71.
- **Aha:** Aha®-Anwendung für Smartphones (Verfügbarkeit je nach Systemausführung).
Siehe „Benutzung“, „Zusätzliche Funktionen (NAVI 50 IntelliLink)“ im Abschnitt „Einführung“ ↗ 32.
- **AUX:** siehe (NAVI 50 IntelliLink) - „Benutzung des AUX-Eingangs“ ↗ 65.

Hauptmenü/Player

Drücken, um den aktuellen Titel anzuzeigen. In diesem Bildschirm sind folgende Optionen verfügbar:

- ◀◀ (drücken, um zum vorherigen Titel zu wechseln, gedrückt halten, um den Schnelrücklauf zu aktivieren)
- ||▶ (drücken für Pause/Wiedergabe)
- ▶▶ (drücken, um zum nächsten Titel zu wechseln, gedrückt halten, um den Schnellvorlauf zu aktivieren)

Liste

Zeigt eine Liste der Titel des aktuellen Albums/Ordners an. Einen bestimmten Titel drücken, um ihn direkt abzuspielen.

Hinweis

Standardmäßig werden die Alben in alphabetischer Reihenfolge aufgelistet.

Wenn ein USB-Laufwerk angeschlossen ist, werden alle Ordner auf der gleichen Ebene in der Baumstruktur angezeigt.

Drücken Sie ↶, um zur vorherigen Ebene in der Ordnerstruktur zu wechseln.

Optionen

Drücken, um die folgenden Optionen anzuzeigen:

- **Wiederholen** (Aus/Titel/Ordner/Alle)
- **Zufallswiedergabe** (Ein/Aus)

NAVI 80 IntelliLink – Musikwiedergabe über USB-Anschluss

MP3-Player / USB-Laufwerke

Die Audioquelle in den USB-Modus schalten, um Dateien von einem angeschlossenen USB-Gerät wiederzugeben.

Um das Medienmenü vom Startbildschirm aus zu öffnen, drücken Sie **MENU**, **Multimedia** und dann **Medien** auf dem Bildschirm.

➕ drücken, um ein Pop-up-Menü (ausführungsabhängig) zu öffnen. Folgende Optionen stehen zur Auswahl:

- **USB:** Wechselt die Audioquelle in den USB-Modus.
- **AUX-Eingang:** Siehe (NAVI 80 IntelliLink) „AUX-Eingang“ ⇨ 65.
- **Bluetooth-Verbindung:** Siehe (NAVI 80 IntelliLink) „Musikwiedergabe über Bluetooth“ ⇨ 71.
- **SD-Karte**
- **CD-Player:** Siehe (NAVI 80 IntelliLink) „AUX-Eingang“ ⇨ 65.

Wenn der USB-Modus gewählt ist, enthält das Display folgende Optionen:

- ⏮ oder ⏭: Zum vorherigen/nächsten Titel wechseln.
- ⏸: Titel unterbrechen.
- Bildlaufleiste für die abgespielte Zeit: Blättern durch Titel.
- **Neue Auswahl:** Wählt einen anderen Titel aus der angeschlossenen Audioquelle.

- **Aktuelle Wiedergabeliste:** Öffnet die aktuelle Wiedergabeliste.
- ⏪: Zum vorhergehenden Bildschirm wechseln.
- ➕: Öffnet das Pop-up-Menü. Um die Audioquelle zu ändern oder auf die Titeleinstellungen zuzugreifen (z. B. Zufallswiedergabe oder Wiederholen ein-/ausschalten, aktuelle Titelinformationen anzeigen und Sound-Einstellungen öffnen).

USB-Gerät entfernen

Beim Ausstecken des Audio-Geräts aus dem USB-Anschluss wird die Wiedergabe sofort gestoppt.

Bluetooth-Musik

Allgemeine Informationen	71
Bedienung	71

Allgemeine Informationen

Bluetooth-fähige zusätzliche Audioquellen (z. B. Musikhandys, MP3-Player usw.), die das Bluetooth-Musikprotokoll A2DP unterstützen, können drahtlos mit dem Infotainment-System verbunden werden.

Hinweise

- Nur Bluetooth-Geräte, die A2DP (Advanced Audio Distribution Profile) unterstützen, können mit dem Infotainment-System verbunden werden. Bei frühen Versionen kann es zu Verbindungsproblemen kommen.
- Das Bluetooth-Gerät muss AVRCP (Audio Video Remote Control Profile) Version 1.0 oder höher unterstützen. Wenn das Gerät AVRCP nicht unterstützt, kann über das Infotainment-System nur die Lautstärke geregelt werden.
- Machen Sie sich in der Bedienungsanleitung mit den Bluetooth-Funktionen Ihres Gerätes

vertraut, bevor Sie das Bluetooth-Gerät mit dem Infotainment-System verbinden.

Bedienung

Voraussetzungen

Zum Bedienen eines Bluetooth-fähigen Audiogerätes über das Infotainment-System sind folgende Bedingungen erforderlich:

- Die Bluetooth-Funktion des Infotainment-Systems muss aktiviert sein.
Siehe „Bluetooth-Verbindung“ im Abschnitt „Mobiltelefon“ ⇨ 121.
- Die Bluetooth-Funktion der zusätzlichen Bluetooth-fähigen Audioquelle muss aktiviert sein (siehe Bedienungsanleitung des Audiogerätes).
- Je nach Audioquelle muss das Gerät als "sichtbar" eingestellt sein (siehe Bedienungsanleitung des Audiogerätes).
- Die Audioquelle muss mit dem Infotainment-System gekoppelt und verbunden sein.

R15 BT USB, R16 BT USB, CD16 BT USB, CD18 BT USB - Musikwiedergabe über Bluetooth

Bluetooth-Verbindung

Zwischen dem Audiogerät und dem Infotainment-System muss eine Bluetooth-Verbindung bestehen, d. h. das Gerät muss vor dem Gebrauch mit dem Fahrzeug gekoppelt werden.

Siehe „Bluetooth-Verbindung“ im Abschnitt „Mobiltelefon“ ⇨ 121.

- In der Geräteliste können höchstens 5 Audiogeräte gekoppelt und gespeichert werden, es kann jedoch jeweils nur eines gleichzeitig verbunden sein.
- Wenn das Gerät über Audio- und Telefonfunktionen verfügt, werden beide Funktionen gekoppelt. Ein Mobiltelefon koppeln ⇨ 119.
- Die Mobiltelefonfunktionen bleiben beim Betrieb des Audiogerätes aktiv und die Audiowiedergabe wird beim Telefonieren unterbrochen.

Koppeln eines zusätzlichen Audiogerätes mit dem Infotainment- System

Zum Koppeln des Audiogeräts **TEL** drücken und durch Drehen und Drücken von **OK** die Option **Gerät koppeln** auswählen. Die Seite **Zur Kopplung bereit** wird angezeigt.

Dann auf dem Audiogerät nach Bluetooth-Geräten in der Nähe suchen.

In der Liste auf dem Audiogerät **My Radio** (d. h. den Namen des Systems) auswählen und dann ggf. auf der Tastatur des Audiogerätes den auf dem Display des Infotainment-Systems angezeigten Kopplungscode eingeben.

Hinweis

Wenn das Audiogerät kein Display hat, den Standardkopplungscode zuerst auf dem Gerät und dann im Infotainment-System eingeben. Den Standardkopplungscode des Audiogerätes in der Bedienungsanleitung nachschlagen. Normalerweise lautet er **0000**. Je nach Gerät muss die Eingabe des Kopplungscode unter Umständen umgekehrt erfolgen, d. h. zuerst im Infotainment-System.

Wenn die Kopplung fehlschlägt, kehrt das System zum vorigen Menü zurück und zeigt eine entsprechende Meldung an. Den Vorgang bei Bedarf wiederholen.

Nach erfolgter Kopplung wird auf dem Display des Infotainment-Systems eine Bestätigungsmeldung und danach der Name des gekoppelten Audiogerätes angezeigt.

Hinweis

Das Steuern eines Audiogerätes mit dem Infotainment-System über eine aktive Bluetooth-Verbindung entlädt die Batterie des Gerätes schneller.

Ein Audiogerät verbinden

Nach Abschluss des Kopplungsvorgangs werden die Audiogeräte normalerweise automatisch mit dem Infotainment-System verbunden.

Zum Verbinden eines zuvor gekoppelten Audiogerätes oder zum Wechseln des aktuell gekoppelten Gerätes **TEL** drücken und das Menü **Gerät auswählen** auswählen. Die Geräteleiste zeigt die bereits gekoppelten Audiogeräte an.

Das gewünschte Gerät aus der Liste auswählen und mit **OK** bestätigen. Die Verbindung wird durch eine Meldung im Display bestätigt.

Ein Audiogerät trennen

Zum Trennen eines Audiogerätes vom Infotainment System **TEL** drücken (oder **SETUP**) und **Bluetooth-Verbindung** auswählen. Das gewünschte Gerät in der Geräteliste auswählen und danach **OK** drehen und drücken, um **Gerät trennen** auszuwählen. Das Trennen der Verbindung wird durch eine Meldung im Display bestätigt.

Das Audiogerät wird auch durch Ausschalten oder Deaktivieren der Bluetooth-Funktion vom Infotainment-System getrennt.

Entkoppeln eines zusätzlichen Audiogerätes vom Infotainment-System

Ist die Liste der gekoppelten Audiogeräte voll, so kann ein neues Gerät erst gekoppelt werden, wenn eine bestehende Gerätekopplung aufgehoben wird.

Zum Entkoppeln eines Audiogerätes (d. h. zum Löschen aus dem System-Speicher) auf **TEL** drücken und **Gerät löschen** auswählen. Das gewünschte Audiogerät in der Liste auswählen und bei Aufforderung den Löschvorgang durch Drücken auf **OK** bestätigen.

Bedienung über Infotainment-System

Nach einer drahtlosen Kopplung und Verbindung beginnt die Audiowiedergabe automatisch.

Das Audiogerät lässt sich dann über die Funktionstasten, Drehknöpfe und Menüs des Infotainment-Systems bedienen.

Der über das Infotainment-System verfügbare Funktionsumfang hängt vom Typ des Audiogerätes ab.

Die Bedienung des Audiogerätes über die drahtlose Verbindung ähnelt derjenigen des CD-Players ⇨ 62.

NAVI 50 IntelliLink – Musikwiedergabe über Bluetooth

Bluetooth-Verbindung

Zwischen dem Audiogerät und dem Infotainment-System muss eine Bluetooth-Verbindung bestehen, d. h. das Gerät muss vor dem Gebrauch mit dem Fahrzeug gekoppelt werden.

Siehe (NAVI 50 IntelliLink) „Bluetooth-Verbindung“ im Abschnitt „Mobiltelefon“ ⇨ 121.

- Es können maximal 5 Audiogeräte gekoppelt und in der Geräteliste gespeichert werden. Eine Verbindung kann jeweils nur zu einem einzigen Gerät hergestellt werden. (Bei bestimmten Ausführungen können bis zu 8 Audiogeräte gekoppelt werden.)
- Wenn das Gerät über Audio- und Telefonfunktionen verfügt, werden beide Funktionen gekoppelt. Ein Mobiltelefon koppeln ⇨ 119.
- Die Mobiltelefonfunktionen bleiben beim Betrieb des Audiogerätes aktiv und die Audiowiedergabe wird beim Telefonieren unterbrochen.

Koppeln eines zusätzlichen Audiogerätes mit dem Infotainment-System

Um das Audiogerät zu koppeln,  und dann auf dem Display auf  **EINSTELLUNGEN** drücken.

Wählen Sie **Bluetooth** und dann **Bluetooth-Gerät suchen** oder **Genehmigung für externes Gerät**.

Suchen Sie auf dem Audiogerät nach Bluetooth-Geräten in der Nähe.

In der Liste auf dem Audiogerät den Namen des Infotainment Systems (z. B. **MEDIA-NAV**) auswählen und dann bei Bedarf auf der Tastatur des Audiogeräts den auf dem Display des Infotainment Systems angezeigten Kopplungscode eingeben.

Der Standard-Code für das Koppeln ist **0000**. Um diesen Kopplungs-Code vor dem Start der Kopplung zu ändern, wählen Sie **Passwort ändern**, um ihn zu aktualisieren.

Hinweis

Wenn das Audiogerät kein Display hat, den Standardkopplungscode zuerst auf dem Gerät und dann im Infotainment-System eingeben. Den

Standardkopplungscode des Audiogerätes in der Bedienungsanleitung nachschlagen. Normalerweise lautet er **0000**. Je nach Gerät muss die Eingabe des Kopplungs-codes unter Umständen umgekehrt erfolgen, d. h. zuerst im Infotainment-System.

Wenn die Kopplung fehlschlägt, wiederholen Sie den Vorgang bei Bedarf.

Hinweis

Das Steuern eines Audiogerätes mit dem Infotainment-System über eine aktive Bluetooth-Verbindung entlädt die Batterie des Gerätes schneller.

Ein Audiogerät verbinden

Nach Abschluss des Kopplungsvorgangs werden die Audiogeräte normalerweise automatisch mit dem Infotainment-System verbunden.

Um eine Verbindung zu einem anderen Audiogerät herzustellen,  und dann auf dem Display auf  **EINSTELLUNGEN** drücken.

Wählen Sie dann **Bluetooth** und anschließend **Bluetooth-Geräteliste anzeigen**. Die Geräteliste zeigt die bereits gekoppelten Audiogeräte an.



Wählen Sie das gewünschte Audio-Gerät aus der Liste, und bestätigen Sie mit **OK**.

Ein Audiogerät trennen

Das Audiogerät wird durch Ausschalten oder Deaktivieren der Bluetooth-Funktion vom Infotainment System getrennt.

Entkoppeln eines zusätzlichen Audiogerätes vom Infotainment-System

Ist die Liste der gekoppelten Audiogeräte voll, so kann ein neues Gerät erst gekoppelt werden, wenn eine bestehende Gerätekopplung aufgehoben wird.

Um ein Gerät zu entkoppeln, d. h., um ein Audiogerät aus dem Systemspeicher zu löschen, auf  und dann auf  **EINSTELLUNGEN** am Display drücken.

Wählen Sie **Bluetooth** und dann **Bluetooth-Geräteliste anzeigen**.

Das gewünschte Audiogerät aus der Liste auswählen und dann  drücken, um das Gerät zu löschen. Löschen Sie nach Bedarf alle Geräte

aus der Liste, indem Sie **Optionen** und dann **Alle löschen** wählen. Mit **OK** bestätigen.

Bedienung über Infotainment-System

Nach einer drahtlosen Kopplung und Verbindung beginnt die Audiowiedergabe automatisch.

Das Audio-Gerät kann dann über die Anzeigeoptionen des Infotainment Systems bedient werden.

Der über das Infotainment-System verfügbare Funktionsumfang hängt vom Typ des Audiogerätes ab.

Die Bedienung eines drahtlos verbundenen Audiogeräts ähnelt der Bedienung für die Wiedergabe gespeicherter Audiodateien über den USB-Anschluss. Siehe (NAVI 50 IntelliLink) – „Musikwiedergabe über USB-Anschluss“ im Abschnitt „USB-Anschluss“ ⇨ 68.

NAVI 80 IntelliLink – Musikwiedergabe über Bluetooth

Bluetooth-Verbindung

Zwischen dem Audiogerät und dem Infotainment-System muss eine Bluetooth-Verbindung bestehen, d. h. das Gerät muss vor dem Gebrauch mit dem Fahrzeug gekoppelt werden.

- In der Geräteliste können nur eine bestimmte Anzahl von Audiogeräten gekoppelt und gespeichert werden, es kann jedoch jeweils nur eines gleichzeitig verbunden sein.
- Wenn das Gerät über Audio- und Telefonfunktionen verfügt, werden beide Funktionen gekoppelt. Ein Mobiltelefon koppeln ⇨ 119.
- Die Mobiltelefonfunktionen bleiben beim Betrieb des Audiogerätes aktiv und die Audiowiedergabe wird beim Telefonieren unterbrochen.

Koppeln eines zusätzlichen Audiogerätes mit dem Infotainment-System

Drücken Sie auf dem Startbildschirm **MENU**, dann **Multimedia**, anschließend **Einstellungen** auf dem Bildschirm.

Medien auswählen, um das Menü „Medieneinstellungen“ zu öffnen, und dann die Option „Bluetooth-Geräte verwalten“/„Bluetooth-Verbindung konfigurieren“ auswählen.

Das Koppeln erfolgt ähnlich wie das Koppeln eines Mobiltelefons. Siehe (NAVI 80 IntelliLink) „Bluetooth-Verbindung“ im Abschnitt „Mobiltelefon“ ⇨ 121.

Ein Audiogerät verbinden

Nach Abschluss des Kopplungsvorgangs werden die Audiogeräte normalerweise automatisch mit dem Infotainment-System verbunden.

Sie können jederzeit die Audioquelle in den Bluetooth-Modus schalten, um Dateien von einem angeschlossenen Bluetooth-Gerät wiederzugeben.

Drücken Sie auf dem Startbildschirm **MENU**, dann **Multimedia**, anschließend **Medien** auf dem Bildschirm.

Je nach Ausführung **+** drücken (um ein Pop-up-Menü zu öffnen).

Bluetooth/Bluetooth-Verbindung auswählen, um die Audioquelle auf Bluetooth umzuschalten.

Ein Audiogerät trennen

Das Audiogerät wird durch Ausschalten oder Deaktivieren der Bluetooth-Funktion vom Infotainment System getrennt.

Entkoppeln eines zusätzlichen Audiogerätes vom Infotainment-System

Zum Entkoppeln, d. h. ein Gerät aus dem Systemspeicher zu löschen:

Drücken Sie auf dem Startbildschirm **MENU**, dann **Multimedia**, anschließend **Einstellungen** auf dem Bildschirm.

Medien auswählen, um das Menü „Medieneinstellungen“ zu öffnen, und dann die Option „Bluetooth-Geräte verwalten“/„Bluetooth-Verbindung konfigurieren“ auswählen.

Drücken Sie **+**, um ein Pop-up-Menü zu öffnen. Folgende Optionen stehen zur Auswahl:

- **Bluetooth deaktivieren:** Diese Option auswählen, um die Bluetooth-Funktion am Infotainment System zu deaktivieren.
- **TomTom für andere Geräte sichtbar:** Auswählen, um das Infotainment System für andere Bluetooth-Geräte „erkennbar“ zu machen, damit sie mit dem System gekoppelt werden können.
- **Alle Geräte trennen:** Auswählen, um alle zurzeit verbundenen Geräte vom Infotainment System zu trennen, ohne die Geräte aus der Liste zu löschen/ohne die Gerätekopplung aufzuheben.
- **Gerät(e) löschen:** Auswählen, um die Kopplung eines Geräts an das Infotainment System zu löschen.

Das Aufheben einer Gerätekopplung erfolgt ähnlich wie das Aufheben der Kopplung eines Mobiltelefons. Siehe (NAVI 80 IntelliLink) „Bluetooth-Verbindung“ im Abschnitt „Mobiltelefon“ ⇨ 121.

Bedienung über Infotainment-System

Nach einer drahtlosen Kopplung und Verbindung kann die Audiowiedergabe automatisch beginnen.

Das Audio-Gerät kann dann über die Anzeigooptionen des Infotainment Systems bedient werden.

Der über das Infotainment-System verfügbare Funktionsumfang hängt vom Typ des Audiogerätes ab.

Die Bedienung eines drahtlos verbundenen Audiogeräts ähnelt der Bedienung für die Wiedergabe gespeicherter Audiodateien über den USB-Anschluss. Siehe (NAVI 80 IntelliLink) – „Musikwiedergabe über USB-Anschluss“ im Abschnitt „USB-Anschluss“ ⇨ 68.

Externe Geräte

Bilder anzeigen	77
Filme abspielen	77

Bilder anzeigen

NAVI 80 IntelliLink - Bilder anzeigen

Um das Menü „Bilder“ vom Startbildschirm aus zu öffnen, drücken Sie **MENU, Multimedia** und dann **Bilder** auf dem Bildschirm.

Hinweis

Die Wiedergabe ist nur bei stillstehendem Fahrzeug möglich.

Wählen Sie das angeschlossene Quellgerät (z. B. SD-Karte, USB), um auf einzelne Fotos zuzugreifen oder eine Diashow mit allen kompatiblen Fotos auf dem Gerät zu präsentieren.

Das Display enthält folgende Optionen:

- < oder >: Zum vorherigen/nächsten Foto wechseln.
- **Miniaturbilder**: Wechsel zwischen Vollbild und minimierter Ansicht.

- **Neue Auswahl**: Wählt ein anderes Foto aus dem angeschlossenen Quellgerät.
- **+**: Öffnet das Pop-up-Menü. Um das Quellgerät zu wechseln oder auf die Fotoeinstellungen zuzugreifen.

Beim Betrachten eines Fotos/ einer Diashow können Sie mit dem Pop-up-Menü auch die Zoomstufe einstellen und alle Fotos in Miniaturform anzeigen.

Fotoeinstellungen - siehe (NAVI 80 IntelliLink) „Systemeinstellungen“ ↗ 45.

Filme abspielen

NAVI 80 IntelliLink - Filme abspielen

Um das Menü „Videos“ vom Startbildschirm aus zu öffnen, drücken Sie **MENU, Multimedia** und dann **Videos** auf dem Bildschirm.

Hinweis

Die Wiedergabe ist nur bei stillstehendem Fahrzeug möglich.

Wählen Sie das angeschlossene Quellgerät (z. B. SD-Karte, USB), um auf einzelne oder alle kompatiblen Videos auf dem Gerät zuzugreifen.

Das Display enthält folgende Optionen:

- **◀◀** oder **▶▶**: Zum vorherigen/nächsten Video wechseln.
- **||**: Video unterbrechen.
- Bildlaufleiste für die abgespielte Zeit: Blättern durch Videos.
- **Neue Auswahl**: Wählt ein anderes Foto aus dem angeschlossenen Quellgerät.
- **Vollbild**: Wechselt zur Vollbildanzeige.
- **←**: Zum vorhergehenden Bildschirm wechseln.
- **+**: Öffnet das Pop-up-Menü. Um das Quellgerät zu wechseln oder auf die Videoeinstellungen zuzugreifen.

Während der Videowiedergabe können Sie mit dem Pop-up-Menü auch zur Videoliste wechseln.

Videoeinstellungen - siehe (NAVI 80 IntelliLink) „Systemeinstellungen“ ↗ 45.

Navigation

Allgemeine Informationen	79
Benutzung	82
Zieleingabe	96
Zielführung	102
Symboleübersicht	111

Allgemeine Informationen

⚠ Warnung

Das Navigationssystem unterstützt Sie bei der Navigation, kann jedoch Ihre eigene Orientierungsfähigkeit nicht ersetzen. Fahren Sie vorsichtig und aufmerksam und seien Sie wachsam und auf Sicherheit bedacht.

Sollte eine Anweisung des Navigationssystems den Verkehrsregeln widersprechen, gelten stets die Verkehrsregeln.

Das Navigationssystem führt Sie ohne physische Straßenkarten zuverlässig ans gewünschte Ziel.

Wenn der **Verkehrsinfo**-Dienst für Ihr Land oder Ihre Region verfügbar ist, wird auch die aktuelle Verkehrssituation bei der Routenberechnung berücksichtigt. Das System erhält Verkehrsmeldungen im aktuellen Empfangsbereich.

Sie können mit den Live-Services die aktuellsten Verkehrsmeldungen in Echtzeit abonnieren.

Hinweis

Nur verfügbar bei
NAVI 80 IntelliLink.

Funktionsweise des Navigationssystems

Position und Bewegung des Fahrzeugs werden mittels Sensoren vom Navigationssystem erfasst.

Die zurückgelegte Strecke wird anhand des Tachometersignals des Fahrzeugs ermittelt und Drehbewegungen in Kurven durch einen Gyrosensor. Die Position wird mittels GPS-Satelliten (Global Positioning System) ermittelt.

Durch Vergleichen dieser Sensorsignale mit den digitalen Karten auf dem Navigationssystem lässt sich die Position des Fahrzeugs exakt bestimmen.

Bei erstmaliger Verwendung des Fahrzeugs oder nach einer Fahrenüberfahrt etc. kalibriert sich das System selbst. Es ist daher ganz normal, wenn das Fahrzeug erst nach Zurücklegen einer gewissen Strecke die exakte Position angibt.

Nach Eingabe der Zieladresse oder eines Sonderziels (nächste Tankstelle, Hotel etc.) wird die Route vom momentanen Standort zum gewählten Ziel berechnet.

Die Zielführung erfolgt durch Sprachausgabe und über den Displaybildschirm.

Warnung

Bereiche wie Einbahnstraßen und Fußgängerzonen sind auf der Karte des Navigationssystems nicht gekennzeichnet. In solchen Gebieten kann das Infotainment-System einen Warnhinweis ausgeben, der bestätigt werden muss. Achten Sie darauf besonders auf Einbahnstraßen und andere Straßen und Einfahrten, in die man nicht hineinfahren darf.

Hinweis

Je nach Infotainment System wird der Radioempfang während der Sprachführung und vor jedem Richtungswechsel unterbrochen.

USB-Speicherstick (NAVI 50 IntelliLink)

Für das Navigationssystem ist ein USB-Speicherstick erforderlich, der unter anderem eine digitale Karte der Städte und Straßen Ihres Landes enthält.

Hinweis

Verwenden Sie einen USB-Speicherstick, der im FAT32-Format formatiert ist und eine Speicherkapazität von mindestens 4 GB bis maximal 32 GB aufweist.

Nach Auslieferung eines Neufahrzeugs kann die digitale Karte innerhalb von maximal 90 Tagen kostenlos aktualisiert werden. Nach Verstreichen dieser Zeitspanne wird für Kartenaktualisierungen eine Gebühr in Rechnung gestellt.

Hinweis

Um technische Probleme zu vermeiden, verwenden Sie nur einen kompatiblen USB-Speicherstick für den Betrieb und die Aktualisierung des Navigationssystems. Stecken Sie den USB-Speicherstick nicht in ein

anderes Gerät (z. B. Digitalkamera, Mobiltelefon usw.) oder in ein anderes Fahrzeug.

Installation von Software

Um die digitalen Karten zu aktualisieren und exklusive Download-Dienste zu nutzen, muss auf der Website opel.naviextras.com ein Konto eingerichtet und die kostenlose Software installiert werden.

Ein Konto anlegen

Legen Sie Ihr Internetkonto auf der opel.naviextras.com-Website an. Wählen Sie z. B. die Option „Registrieren“ auf der Webseite und geben Sie die entsprechenden Daten ein.

Installieren der Software

Laden Sie die Software von opel.naviextras.com herunter und installieren Sie sie auf Ihrem Computer.

Folgen Sie den Anweisungen auf dem Bildschirm, um die Software zu installieren und die Online-Anwendung zu starten.

Registrierung des Navigationssystems

Das Navigationssystem muss mit dem neuen Internet-Account registriert sein.

Stecken Sie einen leeren USB-Speicherstick in den USB-Anschluss des Navigationssystems ein.  drücken und **NAVI/Nav** auswählen. Anschließend **Optionen** und dann **Kartenaktualisierung** auswählen.

Um sicherzustellen, dass der gesamte Inhalt im Speicher des Navigationssystems gespeichert ist, wählen Sie **Optionen** und dann **Aktualisieren**. Warten Sie, bis die Aktualisierung abgeschlossen ist, bevor Sie den USB-Speicherstick entfernen.

Dann während der aktiven Internetverbindung einen USB-Speicherstick am USB-Anschluss des Computers anschließen. Sobald die Online-Anwendung gestartet und der USB-Speicherstick erkannt wird, erscheint der Name des Systems (oder der Software) im Anwendungsfenster. Das Navigationssystem wird in Ihrem Benutzerprofil registriert.

Nach der ersten Konfiguration wird der USB-Speicherstick automatisch vom Navigationssystem und von der Online-Anwendung erkannt.

Aktualisierung des USB-Speichersticks und Navigationssystems

Aktualisierungen erscheinen regelmäßig, z. B. mit aktuellen Karten- und Radarkameradaten.

Hinweis

In bestimmten Ländern ist es illegal, die Option der Kamerawarnung herunterzuladen und zu aktivieren und dies könnte zu einer strafrechtlichen Verfolgung führen.

Diese Aktualisierungen sind nur über den Online-Anwendungskatalog verfügbar, auf den über den USB-Speicherstick zugegriffen wird.

Mithilfe der Online-Anwendung haben Sie folgende Möglichkeiten:

- Aktualisieren des Navigationssystems (Karten, Radarkameras usw.)
- Aufrüstung auf Premium-POI-Inhalte

- Hinzufügen oder Löschen von Daten
- Anpassen des Systems

Die Online-Anwendungsmenüs führen Sie durch diese Vorgänge.

Systemaktualisierung

Um das Navigationssystem optimal zu nutzen, sollten Sie es so oft wie möglich aktualisieren.

Stecken Sie den USB-Speicherstick in den USB-Anschluss des Navigationssystems ein. Verfügbare Aktualisierungen auf dem USB-Speicherstick werden vom Navigationssystem erkannt. Der Aktualisierungsbildschirm wird automatisch angezeigt.



Aktualisieren auswählen, um mit der Installation der Aktualisierungen für das Navigationssystem zu beginnen.

Hinweis

Während der Aktualisierung wird das Navigationssystem unter Umständen automatisch neu gestartet.

Hinweis

 drücken, um zum vorigen Bildschirm zurückzukehren.

Alternativ auf , dann auf  **NAVI/**
↑Nav, Optionen und
Kartenaktualisierung drücken. Dann
Optionen und anschließend
Aktualisieren auswählen, um die Ak-
tualisierungen des Navigationssys-
tems zu installieren.

Warten Sie, bis die Aktualisierung ab-
geschlossen ist, bevor Sie andere
Vorgänge durchführen oder den
USB-Speicherstick entfernen.

SD-Karte (NAVI 80 IntelliLink)

Zum Navigationssystem gehört eine
SD-Karte, die unter anderem eine di-
gitale Karte der Städte und Straßen
Ihres Landes enthält.

Hinweis

Nach Auslieferung eines Neufahr-
zeugs kann die digitale Karte
während eines bestimmten Zeit-
raums kostenlos aktualisiert wer-
den. Nach Verstreichen dieser Zeit-
spanne wird für Kartenaktualisierun-
gen eine Gebühr in Rechnung ge-
stellt. Neue SD-Karten mit aktuali-
sierten digitalen Karten können bei
Ihrem Händler erworben werden.

Hinweis

Um technische Probleme zu vermei-
den, nur eine kompatible SD-Karte
für den Betrieb und die Aktualisie-
rung des Navigationssystems ver-
wenden. Stecken Sie die SD-Karte
nicht in ein anderes Gerät (z. B. Di-
gitalkamera, Mobiltelefon usw.) oder
in ein anderes Fahrzeug.

Benutzung

USB-Speicherstick

NAVI 50 IntelliLink

Den USB-Speicherstick einstecken

Schalten Sie das Navigationssystem
aus, und stecken Sie den USB-Spei-
cherstick in den USB-Steckplatz an
der Blende des Infotainment Sys-
tems. Der USB-Speicherstick ist zer-
brechlich; gehen Sie vorsichtig mit
ihm um.

Den USB-Speicherstick entfernen

Schalten Sie das Navigationssystem
aus, und entfernen Sie den USB-
Speicherstick aus dem USB-Steck-
platz an der Blende des Infotainment
Systems.

SD-Karte

NAVI 80 IntelliLink

Einsetzen der SD-Karte

Schalten Sie das Infotainment Sys-
tem aus, und stecken Sie die SD-
Karte in den Steckplatz. Die SD-Karte
ist zerbrechlich; sie darf nicht gebo-
gen werden.

Stellen Sie sicher, dass die SD-Karte
richtig eingesetzt ist. Die Ausrichtung
kann je nach Lage des SD-Karten-
steckplatzes im Fahrzeug unter-
schiedlich sein.

Entfernen der SD-Karte

Um die SD-Karte aus dem Infotain-
ment System zu entfernen, drücken
Sie auf dem Startbildschirm **MENU**,
dann **System** und anschließend **SD-
Karte entfernen** auf dem Bildschirm.
Die SD-Karte kann jetzt sicher ent-
nommen werden.

Zum Entfernen der SD-Karte aus ih-
rem Schlitz auf diese drücken und sie
dann loslassen. Die Karte wird leicht
herausgeschoben, um sie danach
von Hand herausziehen zu können.

Hinweis

Um technische Probleme zu vermeiden, verwenden Sie nur eine kompatible SD-Karte für den Betrieb und die Aktualisierung des Navigationssystems. Stecken Sie die SD-Karte nicht in ein anderes Gerät (z. B. Digitalkamera, Mobiltelefon usw.) oder in ein anderes Fahrzeug.

Aktivieren des Navigationssystems

Einschalten

Das Navigationssystem schaltet sich mit Einschalten der Zündung automatisch ein. Andernfalls \odot drücken.

Bei ausgeschalteter Zündung kann das Navigationssystem bis zu 20 Minuten lang verwendet werden. \odot drücken, um wieder das Navigationssystem einzuschalten. Das System schaltet sich nach bis zu 20 Minuten nach der letzten Benutzereingabe automatisch ab.

Ausschalten

Bei ausgeschalteter Zündung wird das Navigationssystem mit Öffnen der Fahrertür automatisch abgeschaltet.

Bei eingeschalteter Zündung \odot drücken, um das Navigationssystem auszuschalten.

Zwischen den Menüs des Navigations- und des Infotainment-Systems wechseln

NAVI 50 IntelliLink

Bei aktiviertem Navigationssystem 🏠 drücken oder \rightleftarrows am Display gedrückt halten, um das Startmenü des Infotainment Systems zu öffnen.

NAVI 80 IntelliLink

Drücken Sie bei aktiviertem Navigationssystem \leftarrow auf den Bildschirm (einmal oder mehrmals), um den Startbildschirm des Infotainment Systems zu öffnen.

Displaydarstellung

NAVI 50 IntelliLink (Typ A) - Informationen auf dem Display Menübildschirm

Zum Öffnen des Bildschirms mit dem Navigationsmenü auf 🏠 und dann am Display auf NAVI drücken.



Der Bildschirm Navigationsmenü enthält folgende Menüs und Untermenüs:

- **Ziel**

Siehe (NAVI 50 IntelliLink) „Ziel-eingabe“ \rightarrow 96.

- **Adresse**
- **Sonderziele (POIs)**

- Verlauf
- Favoriten
- Auf der Karte suchen
- Koordinaten
- Route

Siehe (NAVI 50 IntelliLink) „Routeninformationen“ und „Reiseroute bearbeiten“ im Abschnitt „Zielführung“ ⇨ 102.



 - Route erstellen/Route bearbeiten
 - Umgehungen
 - Übersicht
 - Route abbrechen
 - Alternative Routen
 - Reiseroute
- Optionen

Siehe (NAVI 50 IntelliLink) „Das Navigationssystem einrichten“ unten.



 - Warnungen
 - Routeneinstellungen
 - Karteneinstellungen
 - Spracheinstellungen
 - Koordinatenformat

- GPS
- Kartenaktualisierung

Kartenbildschirm





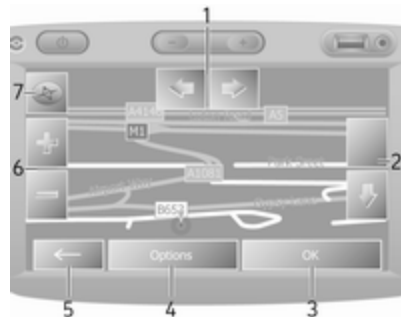

Der Kartenbildschirm kann jederzeit ohne Zielführung durch Drücken auf  und dann auf  **KARTE** am Display geöffnet werden. Siehe (NAVI 50 IntelliLink) „In der Karte suchen“ im Abschnitt „Zielführung“ ⇨ 102.

Drücken Sie auf eine beliebige Stelle auf der Karte. Der Cursor zeigt die momentan gewählte Position an. Um innerhalb der Karte zu blättern, ziehen Sie den Cursor in die gewünschte Richtung.

Um den Kartenbildschirm mit Zielführung zu öffnen,  und dann am Display  drücken, um ein Ziel einzugeben. Siehe (NAVI 50 IntelliLink) „Zieleingabe“ ⇨ 96.

Der Kartenbildschirm (mit oder ohne Zielführung) enthält folgende Bedienelemente und Informationen:



1.  : Karte nach links/rechts drehen
2.  : Ansicht (tief/hoch)
3. **OK** (mit Rückwärtszähler): Aktionen bestätigen
4. Menü **Optionen**
5. : Zum vorhergehenden Bildschirm wechseln
6.  : Maßstab ändern (mehr/weniger Zoom)
7. Kompass (drücken, um zwischen dem 2D-/3D-Kartenmodus zu wechseln)

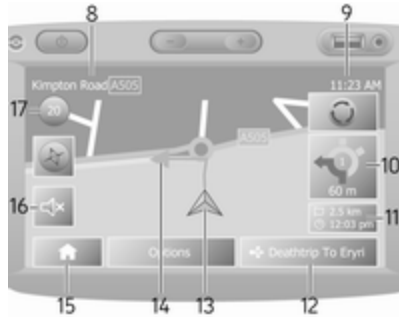

8. Name der nächsten größeren Straße oder Verkehrsschildhinweise, wenn zutreffend
9. Aktuelle Uhrzeit
10. Richtung und Entfernung zum nächsten Richtungswechsel
11. Reiseinformationen, z. B. geschätzte Ankunftszeit, verbleibende Entfernung
12. Audiosysteminformationen
13. A: Aktueller Standort
14. Berechnete Route und Richtungswechsel
15. Startseite

16. /🔊: Sprachführung Ein/Aus

17. Geschwindigkeitsbegrenzung

Ansicht von Kreuzungen

Während der Zielführung wird vor jedem Richtungswechsel automatisch eine detaillierte Ansicht der Kreuzung angezeigt. Nach Passieren der Kreuzung wird die Normalansicht wieder hergestellt.

Ansicht von Autobahnen

Während der Zielführung wird vor jeder Autobahnanschlussstelle automatisch eine 3D-Ansicht der Kreuzung angezeigt. Nach Passieren der Anschlussstelle wird die Normalansicht wieder hergestellt.

Hinweis

Bei einigen Autobahnanschlussstellen wird möglicherweise nur ein kleiner Richtungspfeil auf der Karte angezeigt.

NAVI 50 IntelliLink (Typ B) - Informationen auf dem Display Menübildschirm

Zum Zugriff auf den Bildschirm mit dem Navigationsmenü und dann drücken.

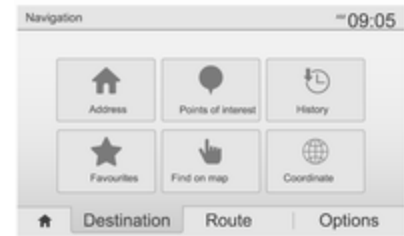

Der Bildschirm Navigationsmenü enthält folgende Menüs und Untermenüs:

- **Ziel**
Siehe (NAVI 50 IntelliLink) „Ziel-eingabe“ ↗ 96.
 - **Adresse**
 - **Sonderziele**
 - **Verlauf**
 - **Favoriten**
 - **Auf der Karte suchen**
 - **Koordinaten**
- **Route**
Siehe (NAVI 50 IntelliLink) „Routeninformationen“ und

„Reiseroute bearbeiten“ im Abschnitt „Zielführung“ ⇨ 102.

- **Route erstellen/Route bearbeiten**
- **Vermeiden**
- **Übersicht**
- **Route abbrechen**
- **Alternative Routen**
- **Route**
- **Optionen**

Siehe (NAVI 50 IntelliLink) „Das Navigationssystem einrichten“ unten.

- **Warnungen**
- **Routeneinstellungen**
- **Karteneinstellungen**
- **Spracheinstellungen**
- **Koordinatenformat**
- **GPS**
- **Kartenaktualisierung**
- **Verkehr**



Kartenbildschirm

Um den Kartenbildschirm ohne Zielführung zu öffnen,  und dann

 **Karte** (sofern verfügbar) drücken.

Siehe (NAVI 50 IntelliLink) „In der Karte suchen“ im Abschnitt „Zielführung“ ⇨ 102.







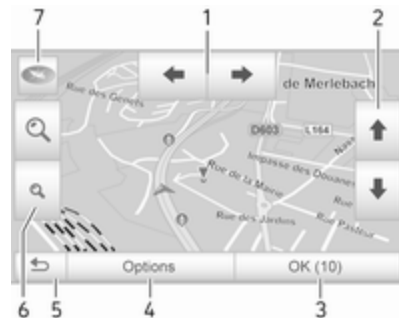

Drücken Sie auf eine beliebige Stelle auf der Karte. Der Cursor zeigt die aktuelle Position an. Um die Karte zu verschieben, die Karte in die gewünschte Richtung ziehen. Der Cursor kann jederzeit durch Drücken auf  wieder an die aktuelle Fahrzeugposition zurückgebracht werden.

Um den Kartenbildschirm mit Zielführung zu öffnen,  und dann am Display  **Nav** drücken, um ein Ziel einzugeben. Siehe (NAVI 50 IntelliLink) „Zieleingabe“ ⇨ 96.

Drücken Sie auf eine beliebige Stelle auf der Karte. Der Cursor zeigt die aktuelle Position an. Um die Karte zu verschieben, die Karte in die gewünschte Richtung ziehen.

Der Kartenbildschirm (mit oder ohne Zielführung) enthält folgende Bedienelemente und Informationen:



1.  : Karte nach links/rechts drehen
2.  : Ansicht (tief/hoch)
3. **OK** (mit Rückwärtszähler): Aktionen bestätigen
4. Menü **Optionen** (für Routen- und Karteneinstellungen)
5. : Zum vorhergehenden Bildschirm wechseln
6.  : Maßstab ändern (mehr/weniger Zoom)
7. : Kompass (drücken, um zwischen den Kartenmodi „2D“, „3D“ und „2D Norden“ zu wechseln)

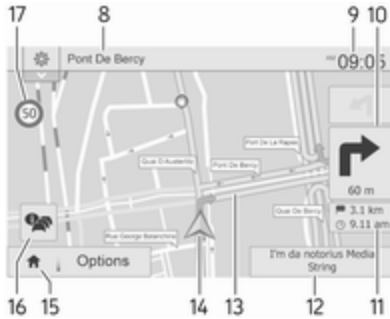

8. Name der nächsten größeren Straße oder Verkehrsschildhinweise, wenn zutreffend
9. Aktuelle Uhrzeit
10. Richtung und Entfernung zum nächsten Richtungswechsel
11. Reiseinformationen, z. B. geschätzte Ankunftszeit, verbleibende Entfernung
12. Audiosysteminformationen (drücken, um auf die Audioquelle zuzugreifen)
13. Berechnete Route und Richtungswechsel
14. ▲: Aktueller Standort
15. Startseite

16. 📡: Verkehrsinformationen (TMC, Traffic Message Channel)

17. Geschwindigkeitsbegrenzung



18. ⚙️: Pop-up-Menü für Einstellungen (siehe Menüelemente unten)

19. 🔊/🔇: Sprachzielführung ein-/ausschalten

20. 🔍/🔍/🔍: Maßstab ändern (Zoom vergrößern/verkleinern)

21. N: zwischen den Kartenmodi „2D“, „3D“ und „2D Norden“ umschalten

Ansicht von Kreuzungen

Während der Zielführung wird vor jedem Richtungswechsel automatisch eine detaillierte Ansicht der Kreuzung

angezeigt. Nach Passieren der Kreuzung wird die Normalansicht wieder hergestellt.

Ansicht von Autobahnen

Während der Zielführung wird vor jeder Autobahnanschlussstelle automatisch eine 3D-Ansicht der Kreuzung angezeigt. Nach Passieren der Anschlussstelle wird die Normalansicht wieder hergestellt.

Hinweis

Bei einigen Autobahnanschlussstellen wird möglicherweise nur ein kleiner Richtungspfeil auf der Karte angezeigt.

NAVI 80 IntelliLink - Informationen auf dem Display Menübildschirm

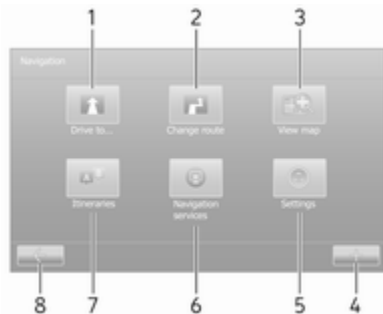

Drücken Sie auf der Startseite **MENU** und dann **Navigation** auf dem Bildschirm, um das Navigationsmenü zu öffnen.

Der Bildschirm Navigationsmenü enthält folgende Menüs, Untermenüs und Bedienelemente:

1. FAHRE ZU...

Siehe (NAVI 80 IntelliLink) „Zielführung“ ↗ 96.

- **Zuhause**
- **Gespeicherte Orte**

- **Adresse**
- **Letzte Ziele**
- **Lokale Suche/TomTom Places**
- **Sonderziel**
- **Stelle auf der Karte**
- **Breitengrad Längengrad**

2. ROUTE ÄNDERN

Siehe (NAVI 80 IntelliLink) „Reiseroute bearbeiten“ im Abschnitt „Zielführung“ ↗ 102.

- **Alternative berechnen**
- **Route abbrechen**
- **Reisen über**
- **Straßensperre vermeiden**
- **Teile der Route vermeiden**
- **Behinderungen minimieren**

3. KARTE ANZEIGEN

Siehe (NAVI 80 IntelliLink) „In der Karte suchen“ im Abschnitt „Zielführung“ ↗ 102.

- **Diese Position für Folgendes verwenden...**
- **Suchen**

- **Die Kartendetails ändern**
- **Den gespeicherten Orten hinzufügen**

4. **+**: Pop-up-Menü

5. SYSTEMEINSTELLUNGEN

Siehe (NAVI 80 IntelliLink) „Das Navigationssystem einrichten“ unten.

- **Zielführung ausschalten**
- **Routenplanung**
- **Sonderziele auf der Karte anzeigen**
- **Sonderziele verwalten**
- **Stimme**
- **Heimatstandort definieren**
- **Gespeicherte Orte verwalten**
- **Karte wechseln**
- **Kartenfarben ändern**
- **Fahrzeugsymbol**
- **Erweitert**

6. NAVIGATIONSDIENSTE

Siehe (NAVI 80 IntelliLink) „LIVE-Services“ unten.

- Verkehr
- Radargeräte
- Lokale Suche/TomTom Places
- My TomTom Live
- Wetter

7. REISEROUTEN

Siehe (NAVI 80 IntelliLink) „Reiseroute bearbeiten“ im Abschnitt „Zielführung“ ⇨ 102.

8. ←: Zum vorhergehenden Bildschirm wechseln

Kartenbildschirm

Um den Kartenbildschirm ohne Navigation zu öffnen, drücken Sie auf dem Startbildschirm **MENU**, dann **Navigation** und anschließend **Karte anzeigen** auf dem Bildschirm.

Drücken Sie auf eine beliebige Stelle auf der Karte. Der Cursor zeigt die momentan gewählte Position an. Um innerhalb der Karte zu blättern, ziehen Sie den Cursor in die gewünschte Richtung.

Um den Kartenbildschirm mit Navigation zu öffnen, drücken Sie auf dem Startbildschirm **MENU** gefolgt von

Navigation auf dem Bildschirm, und geben Sie ein Ziel ein. Siehe (NAVI 80 IntelliLink) „Zieleingabe“ ⇨ 96.

Der Kartenbildschirm (mit oder ohne Zielführung) enthält folgende Bedienelemente und Informationen:

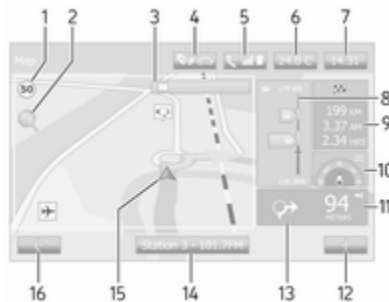

1. Geschwindigkeitsbegrenzung (leuchtet rot und blinkt bei Überschreiten der Geschwindigkeit)
2. ⌕: Maßstab ändern (mehr/weniger Zoom)
3. Name der nächsten größeren Straße oder Verkehrsschildhinweise, wenn zutreffend

4. 🌫️ Außenluftqualität (ausführungsabhängig)
5. 📞: Mobiltelefoninformationen
6. Außentemperatur
7. Uhr
8. Verkehrsinformationen, z. B. Verkehrsstörungen, Empfangsanzeige, Verkehrskarte
9. Reiseinformationen, z. B. voraussichtliche Ankunftszeit, verbleibende Gesamtfahrstrecke, Reise-status (grüne Fahne/rote Flagge) Routenzusammenfassung
10. Kompass (drücken, um zwischen dem 2D-/3D-Kartenmodus zu wechseln)
11. Lautstärke für Zielführungsanweisungen ändern
12. +: Pop-up-Menü
13. Richtung und Entfernung zum nächsten Richtungswechsel
14. Audiosysteminformationen
15. 📍: Aktueller Standort (Cursor)

Berechnete Route und Richtungswechsel

16. ←: Zum vorhergehenden Bildschirm wechseln

Fahrspurbilder

Während der Zielführung wird vor jedem wichtigen Verlassen einer Straße automatisch eine 3D-Ansicht der Kreuzung (mit einem Richtungspfeil und mit Verkehrszeichen) angezeigt. Nach Passieren der Anschlussstelle wird die Normalansicht wieder hergestellt.

Zum Ausschalten der Fahrspurbilder siehe (NAVI 80 IntelliLink) „Erweiterte Einstellungen“ unter „Das Navigationssystem einrichten“ unten.

Automatischer Zoom



Während der Zielführung wird vor jedem Richtungswechsel automatisch eine detaillierte Ansicht der Anschlussstelle angezeigt. Nach Passieren der Anschlussstelle wird die Normalansicht wieder hergestellt.

Zum Ausschalten des automatischen Zooms siehe (NAVI 80 IntelliLink) „Erweiterte Einstellungen“ unter „Das Navigationssystem einrichten“ unten.

Tastaturen im Display bedienen

NAVI 50 IntelliLink - Tastaturen im Display bedienen

Berühren Sie den Bildschirm, um Zeichen auszuwählen und mit der Tastatur und dem Tastenfeld einzugeben.

- Wählen Sie **Optionen**, um den Tastaturtyp (z. B. Qwerty, ABC) zu wechseln.
- Wählen Sie **1^&**, um zu Zahlen und Symbolen zu wechseln.
- Wählen Sie das Dropdown-Menü-Symbol , um eine Ergebnisliste für die aktuelle Bedienung (z. B. Zieleingabe) anzuzeigen.
- Während der Eingabe können eingegebene Zeichen mittels  korrigiert werden.
- ← drücken, um die Tastatureingabe zu beenden und zur vorigen Seite zurückzukehren.

Hinweis

Bei der Eingabe stehen, abhängig von den im Navigationssystem gespeicherten Informationen, be-

stimmte Buchstaben und Zahlen nicht zur Auswahl (grau ausgeblendet).

NAVI 80 IntelliLink - Tastaturen im Display bedienen

Berühren Sie den Bildschirm, um Zeichen auszuwählen und mit der Tastatur und dem Tastenfeld einzugeben.

- Während der Eingabe können eingegebene Zeichen mittels  korrigiert werden.
- ← drücken, um die Tastatureingabe zu beenden und zur vorigen Seite zurückzukehren.

Live-Services

NAVI 80 IntelliLink - Live-Services

Sie können neben den kostenlosen Navigationsdiensten (z. B. Verkehrsinformationen, stationäre Radargerät) zusätzliche Funktionen hinzufügen, indem Sie kostenpflichtige LIVE-Services abonnieren.

LIVE-Services umfassen Verkehrsinformationen mit „HD Traffic™“, Aktualisierungen und Standorte von stationären und mobilen Radargeräten,

lokale Suche, Wettervorhersage und den Abo-Status von „My TomTom LIVE“.

Hinweis

LIVE-Services sind nicht in allen Ländern und Regionen verfügbar.

Drücken Sie auf dem Startbildschirm **MENU**, dann **Navigation**, anschließend **Navigation-Service** auf dem Bildschirm.

Folgenden Menüs werden angezeigt:

- **Traffic/HD Traffic**

Wählen, um aktuelle Verkehrsinformationen in Echtzeit zu empfangen.

Hinweis

Der Service **HD Traffic** heißt **Traffic**, wenn kein Abo aktiviert ist.

- **Radargeräte**

Zeigt Warnungen und die Lage mobiler Radargeräte in Echtzeit, stationäre Radargeräte und Unfallschwerpunkte.

Die Funktion kann bei Bedarf über das Menü „Radargeräte“ in „LIVE-Services“ ausgeschaltet werden.

Hinweis

In bestimmten Ländern ist es illegal, die Option der Kamerawarnung herunterzuladen und zu aktivieren und dies könnte zu einer strafrechtlichen Verfolgung führen.

- **Lokale Suche/TomTom Places**

Mit diesem Service können Sie jedes Sonderziel anhand eines Schlagwortes finden und als Ziel festlegen.

- **My TomTom LIVE**



Zeigt das Ablaufdatum der abonnierten Services an.

- **Wetter**

Der Wetterdienst bietet eine Wettervorhersage über bis zu 5 Tage für Ihren aktuellen Aufenthaltsort und Ihr gewähltes Ziel.

Das Navigationssystem einrichten

NAVI 50 IntelliLink - Das Navigationssystem einrichten

☰, dann  **NAVI**/ **Nav** und anschließend **Optionen** drücken. In diesem Menübildschirm können Sie die folgenden Karten- und Navigationseinstellungen prüfen und aktualisieren:

- **Warnungen**
- **Routeneinstellungen**
- **Karteneinstellungen**
- **Spracheinstellungen**
- **Koordinatenformat**
- **GPS**
- **Kartenaktualisierung**
- **Verkehr** (je nach Ausführung verfügbar)

Warnungen

Warnungen auswählen, um auf folgende Einstellungen zuzugreifen (je nach Bedarf ausschalten):

- **Bei zu schnellem Fahren warnen** (Ein/Aus)
- **Geschwindigkeitsbegrenzung immer sichtbar** (Ein/Aus)

- **Warnungen für Warnpunkte** (Ein/Aus)
- **Vorwarnentfernung** (0 m/200 m/500 m)

Je nach Ausführung verfügbar.

Bei zu schnellem Fahren warnen: Die digitale Karte enthält für bestimmte Straßen Geschwindigkeitsbegrenzungen. Wenn das Fahrzeug die Geschwindigkeitsbeschränkung überschreitet, werden akustische und/oder optische Warnsignale ausgegeben.

Geschwindigkeitsbegrenzung immer sichtbar: Auf dem Bildschirm ist die Geschwindigkeitsbegrenzung für bestimmte Straßen immer sichtbar.

Warnungen für Warnpunkte: Wenn das Fahrzeug einen (dauerhaften oder temporären) Warnpunkt überschreitet, d. h. wenn eine potenzielle Gefahrenstelle befahren wird, die zusätzliche Aufmerksamkeit erfordert, werden akustische und optische Warnungen wiedergegeben.

Vorwarnentfernung: Mit dieser Option kann festgelegt werden, ab welcher Entfernung vom Warnpunkt die Warnungen wiedergegeben werden sollen.

Hinweis

Warnungen sind möglicherweise für einige Straßen und Regionen nicht verfügbar.

Routeneinstellungen

Routeneinstellungen auswählen, um die folgenden Einstellungen für die Routenberechnung zu aktualisieren:

- **Routenplanungsmethode** (Schnell/Kurz/ECO)
- **Autobahnen** (Ein/Aus)
- **Vignettenpflichtig** (Ein/Aus)
- **Mautpflichtig** (Ein/Aus)
- **Fahren** (Ein/Aus)
- **Sonderfahrspuren** (Ein/Aus)
- **Ungepflasterte Straßen** (Ein/Aus)

Drücken Sie bei Bedarf **Optionen**, dann **Auf Standardwerte zurücksetzen**, um jede dieser Optionen auf die werkseitigen Standardeinstellungen zurückzusetzen.

Alternativ kann, wenn die Karte angezeigt wird (und keine Routenführung aktiv ist), das Menü **Routeneinstellungen** durch Drücken von **Optionen** aufgerufen werden.

Siehe (NAVI 50 IntelliLink) „Displaydarstellung“, „Kartenbildschirm“ oben für weitere Informationen.

Routenplanungsmethode: Wählen Sie **Schnell**, um die schnellste Route zum eingegebenen Ziel zu wählen. Bei diesem Verfahren wird angenommen, dass das Fahrzeug mit oder mit fast der Höchstgeschwindigkeit auf allen Straßen fährt.

Wählen Sie **Kurz**, um die kürzeste Route zu wählen und die gesamte Fahrstrecke bis zum eingegebenen Ziel zu minimieren.

Wählen Sie **ECO**, um einen Kompromiss zwischen der schnellsten und kürzesten Route zu wählen. Die berechnete Route kann kürzer als die schnellste sein, muss aber nicht wesentlich länger sein.

Autobahnen: Schließt Autobahnen auf dem Routenplan ein oder aus.

Ausschalten, wenn z. B. ein Fahrzeug abgeschleppt wird oder Autobahnfahrten nicht erlaubt sind.

Hinweis

Halten Sie sich an die Vorschriften des Landes, in dem sie unterwegs sind.

Vignettenpflichtig: Schließt Straßen ein oder aus, die vignettenpflichtig sind.

Mautpflichtig: Schließt Straßen ein oder aus, die mautpflichtig sind.

Fähren: Schließt die Nutzung von Fähren, Schiffen und Zügen ein oder aus.

Sonderfahrspuren: Schließt Sonderfahrspuren aus.

Ungepflasterte Straßen: Schließt unbefestigte Straßen wie z. B. Kiesstraßen ein oder aus.

Karteneinstellungen

Karteneinstellungen auswählen, um auf folgende Optionen zuzugreifen:

- **Ansichtsmodus** (2D/3D/2D Norden)

Der Ansichtsmodus „2D Norden“ ist je nach Ausführung verfügbar.

- **Ansicht** (Tief/Normal/Hoch)
- **Ansicht von Autobahnen** (Ein/Aus)
- **Sonderzielmarkierungen**

Alternativ kann, wenn die Karte angezeigt wird (und keine Routenführung aktiv ist), das Menü **Karteneinstellungen** durch Drücken von **Optionen** aufgerufen werden.

Siehe (NAVI 50 IntelliLink) „Displaydarstellung“, „Kartenbildschirm“ oben für weitere Informationen.

Ansichtsmodus: **Ansichtsmodus** auswählen, um den Standardkartenmodus zu wechseln. Die verfügbaren Modi sind eine 2D-Ansicht, eine perspektivische 3D-Ansicht und eine 2D-Ansicht, die stets mit dem oberen Bildschirmrand nach Norden ausgerichtet ist.

Alternativ auf den Kompass auf der Karte drücken, um zwischen den Kartenansichtsmodi zu wechseln.

Ansicht: Wählen Sie **Ansicht**, um die Kartenansicht anzuheben oder abzusenken.

Drücken Sie alternativ, wenn die Karte angezeigt ist (und keine Zielführung aktiv ist), \uparrow/\downarrow , um die Kartenansicht anzuheben oder abzusenken. Sie sind grau ausgeblendet, wenn die maximale Position erreicht ist.

Ansicht von Autobahnen: Wählen Sie **Ansicht von Autobahnen**, um die Ansicht von Autobahnanschlussstellen für die Zielführung ein-/auszuschalten.

Siehe (NAVI 50 IntelliLink) „Displaydarstellung“, „Kartenbildschirm“ oben für weitere Informationen.

Sonderzielmarkierungen: ► neben **Sonderzielmarkierungen** auswählen, um eine Liste der Sonderzieltypen anzuzeigen.

Mit diesem Bildschirm können Sie Markierungen für bestimmte Sonderzieltypen auf der Karte ein-/ausschalten (oder auf der Karte ein-/ausblenden), z. B. Unterkunft, Flughafen, Café oder Bar.

Wählen Sie einen Sonderzieltyp, um eine Liste der Unterkategorien zu öffnen, und schalten Sie einzelnen Unterkategorien ein-/aus (Ein- oder Ausblenden).

Hinweis

Sonderziele sind abhängig von der Zoomstufe nur auf der Karte sichtbar.

Spracheinstellungen

Spracheinstellungen auswählen, um die Sprache der Sprachzielführung zu ändern.

Durch Drücken auf ▲/▼ durch die Liste der Sprachen blättern. Eine Sprache auswählen und die Auswahl durch Drücken auf **OK** bestätigen.

Koordinatenformat

Koordinatenformat auswählen, um das Format der Koordinateneingabe zu ändern. Folgende Optionen stehen zur Verfügung:

- TT.TTTTT
- TT MM.MMM
- TT MM SS.S

GPS

GPS auswählen, um die GPS-Informationen wie verfügbare Satelliten, Satellitenposition und Signalstärke anzuzeigen.

Kartenaktualisierung

Kartenaktualisierung auswählen, um die folgenden Digitalkarteninhalte und die neuesten Aktualisierungsinformationen anzuzeigen:

- **Wampunkte**
- **Ansicht von Autobahnanschlussstellen**
- **Karten**
- **Orte**
- **Vorverarbeitetes Straßennetz**

Es können spezifische Inhalte oder der gesamte Karteninhalt aktualisiert werden. Wählen Sie zuerst eine der Optionen, oder drücken Sie **Optionen** und dann **Aktualisieren**. Warten Sie, bis die Aktualisierung abgeschlossen ist.

Siehe „USB-Speicherstick“ (NAVI 50 IntelliLink), „Aktualisieren des USB-Speichersticks und Navigationssystems“ im Abschnitt „Allgemeine Informationen“ ⇨ 79.

Verkehr

Verkehr auswählen, um die folgenden Verkehrsinformationseinstellungen zu ändern:

- **Verkehrsinformationen** (Ein/Aus)
- **Umleitung**
- **Ereignisarten**

Verkehrsinformationen: Für Ereignisse, die entlang der Route auftreten, werden Warnungen ausgegeben.

Umleitung: Im Falle eines Staus oder einer Verkehrsbehinderung entlang der aktuellen Route kann eine alternative Route berechnet werden. Je nach Bedarf neben „Vorgeschlagene Route bestätigen?“ entweder „Ein“ oder „Aus“ wählen, um die Route zu bestätigen oder abzulehnen.

Bei Bedarf den Wert der Zeitdauer für die Option „Umleitung vorschlagen, wenn geschätzte Zeitersparnis der berechneten Route über:“ (z. B. 5 Minuten) ändern. Dazu auf ◀/▶ drücken.

Ereignisarten: Die Arten von Verkehrseignissen auswählen, die während der Zielführung angezeigt

werden sollen: alle Ereignisse, Verkehrsstockungen, Straßensperren, Unfälle.

NAVI 80 IntelliLink - Das Navigationssystem einrichten

Um das Menü Navigationseinstellungen vom Startbildschirm aus zu öffnen, drücken Sie **MENU**, **Navigation** und dann **Einstellungen** auf dem Bildschirm. Es werden die folgenden Untermenüs für Einstellungen angezeigt:

- **Zielführung ausschalten:**
Schaltet die Sprachführung während der Navigation ein/aus.
- **Routenplanung:**
Wählt einen bevorzugten Planungstyp, es wird „Schnellste Route“ empfohlen. Die ECO-Route ist so konzipiert, dass sie am wenigsten Kraftstoff verbraucht.
Schalten Sie dann „iQ routes™“ nach Bedarf ein/aus. Mit iQ routes™ können Routen unter Berücksichtigung des durchschnittlichen Verkehrsaufkommens an bestimmten Tagen und

Uhrzeiten und auch beste Route gemäß aktuellen Verkehrsgeschwindigkeiten berechnet werden.

- **Sonderziele auf der Karte anzeigen:**
Blendet Kategorien von Sonderzielmarkierungen auf der Karte ein oder aus.
- **Sonderziele verwalten:**
Zum Hinzufügen, Ändern oder Löschen von Sonderzielen oder Sonderzielkategorien.
- **Sprache** (je nach Ausführung):
Wählt (für Sprachanweisungen) eine synthetisierte Stimme oder eine männliche oder weibliche menschliche Stimme aus der verfügbaren Liste.
Menschliche Stimmen bieten einfachere Sprachanweisungen der Sprachsteuerung und sind nicht verfügbar, wenn die Spracherkennungsfunktion verwendet wird ⇨ 112.

- **Heimatstandort definieren:**
Ändert die Heimadresse oder die am häufigsten verwendete Zieladresse.
- **Gespeicherte Orte verwalten:**
Löscht oder nennt gespeichert Zieladressen um.
Wählen Sie zum Umbenennen eine Adresse aus der angezeigten Liste, drücken Sie **Umbenennen**, und geben Sie dann einen neuen Namen ein. Drücken Sie auf **Fertig**, um zu bestätigen. Um eine ausgewählte Adresse zu löschen, drücken Sie **Löschen** und bestätigen Sie, sobald Sie dazu aufgefordert werden.
- **Karte wechseln:**
Wenn mehr als eine Karte auf der SD-Karte installiert ist, verwenden Sie diese Option, um zwischen den gespeicherten Karten zu wechseln. Wählen Sie „Karte wechseln“, und wählen Sie dann die gewünschte Karte aus den verfügbaren Optionen.

- **Kartenfarben ändern:**
Ändert die Farben für Tag und Nacht auf der Navigationskarte. Wählen Sie für neue heruntergeladene Farben eine neue Farbe, wählen Sie ein zusätzliches Farbschema, und wählen Sie dann die gewünschte Farbe aus den verfügbaren Optionen.
- **Fahrzeugsymbol:**
Ändert das Fahrzeugsymbol auf der 3D-Navigationskarte.
- **Erweitert:**
Wählen Sie aus den folgenden erweiterten Optionen:
 - **Karteninformationen:**
Blendet auf der Karte angezeigte Informationen ein und aus, z. B. Adressnummer vor Straßennamen, Straßennamen/aktueller Straßennamen, Name der Straße nach der aktuellen Straße.
 - **Kartenverhalten:**
Definiert, wie die Karte bei den folgenden Optionen funktioniert:

Spurbilder anzeigen (z. B. an Autobahnanschlussstellen), Karte mit Fahrrichtung drehen (2D-Modus), automatisch in den 3D-Modus während der Zielführung schalten, automatischer Zoom (2D-Modus, 3D-Modus).

- **Verkehrsquelle:**
Wählt eine Verkehrsinformationsquelle aus der verfügbaren Liste.

Zieleingabe

NAVI 50 IntelliLink - Zieleingabe

Ein Ziel auswählen

, dann  **NAVI** /  **Nav** und anschließend **Ziel** drücken.

Für die Zieleingabe stehen die folgenden Menüoptionen zur Verfügung:

- **Adresse**
Eine Adresse mit der Tastatur eingeben.
- **Sonderziele (POIs)**
Wählt Sonderziele (POI) aus, z. B. Tankstellen, Restaurants, Parkplätze.
- **Verlauf**
Wählt aus einer Liste der letzten Ziele aus.
- **Favoriten**
Wählt aus einer gespeicherten Liste der bevorzugten Ziele aus.
- **Auf der Karte suchen**
Wählt ein Ziel mithilfe der digitalen Karte.
- **Koordinaten**
Geben Sie die Koordinaten des Ziels ein.

Nachdem Sie ein Ziel eingegeben haben, warten Sie 10 Sekunden, oder drücken Sie **OK**, um mit der Zielführung sofort zu starten.

Eine Adresse eingeben

Adresse auswählen und einen Teil einer Adresse oder eine vollständige Adresse eingeben:

- **Land**
- **Stadt oder Postleitzahl**
- **Straße**
- **Nummer**
- **Querstraße**

Hinweis

Komplette Adressen können nur eingegeben werden, wenn sie vom Navigationssystem erkannt werden.

Wenn Sie eine Adresse zum ersten Mal eingeben, drücken Sie **Land**, und geben Sie dann den Namen des gewünschten Lands mit der Tastatur ein. Alternativ können Sie mit dem Dropdown-Menü  aus einer Liste von vorgeschlagenen Ländern das Land auswählen.

Hinweis

Bei der Eingabe einer Adresse stehen, abhängig von den vom Navigationssystem erkannten Adressen,

bestimmte Buchstaben und Zahlen nicht zur Auswahl (grau ausgeblendet).

Geben Sie auf die gleiche Weise Details für **Stadt oder Postleitzahl**, **Straße**, **Hausnummer** und **Querstraße** ein.

Hinweis

Bei der Eingabe einer **Postleitzahl** ein Leerzeichen nach dem ersten Teil der Postleitzahl einfügen.

Die Adresse wird automatisch im Speicher gespeichert.

Bei Eingabe mit der Tastatur siehe (NAVI 50 IntelliLink) „Tastaturen im Display benutzen“ im Abschnitt „Benutzung“ ⇨ 82.

Hinweis

Die **Nummer** und **Querstraße** sind erst verfügbar, nachdem eine **Straße** eingegeben wurde.

Bei Eingabe einer **Straße** muss die Art der Straße (Landstraße, Allee, Boulevard usw.) nicht angegeben werden.

Sonderziele (POI) wählen

Sonderziele können mit den folgenden Suchoptionen als Ziel gewählt werden:

- Voreingestellte Sonderzielliste
- Sonderzielkategorien
- Schnelle Suche nach Sonderzielen mithilfe der Karte

Voreingestellte Sonderzielliste

Sonderziele auswählen, um aus der Liste häufig verwendeter Kategorien (Tankstellen, Parkplätze, Restaurants usw.) auszuwählen.

Sonderzielkategorien

Sonderziele und dann **Benutzerdefinierte Suche** auswählen, um aus der Liste der Kategorien und Unterkategorien auszuwählen.

Die Suche nach Sonderzielen hängt von der aktuellen Situation ab:

- Wenn die Zielführung aktiv ist, wird nach den Sonderzielen **Tankstellen** und **Restaurants** entlang der Route gesucht, und nach den Sonderzielen **Parkplätze** wird in der Nähe des Ziels gesucht.

- Wenn keine Zielführung aktiv ist, wird nach Sonderzielen in der Nähe der aktuellen Position gesucht.
- Wenn die aktuelle Position nicht verfügbar ist (d. h. kein GPS-Signal empfangen wird), wird nach Sonderzielen in der Nähe der letzten bekannten Position gesucht.

Folgende Optionen stehen zur Auswahl:

- **In einer Stadt/in einem Vorort**
Sucht nach einem Sonderziel innerhalb einer ausgewählten Stadt/Vorort (die Ergebnisliste wird nach der Entfernung vom Stadtzentrum sortiert).
- **Entlang der Route**
Sucht nach einem Sonderziele entlang der aktuellen Route (die Ergebnisliste wird nach der Länge des notwendigen Umwegs sortiert).
- **In der Nähe meiner Position**
Sucht nach einem Sonderziel in der Nähe der aktuellen Position (die Ergebnisliste wird nach der

Entfernung von dieser Position sortiert).

- **In Zielumgebung/In der Nähe des Ziels**

Sucht nach einem Sonderziel in der Nähe des Ziels der aktuellen Route (die Ergebnisliste wird nach der Entfernung vom Ziel sortiert).

Wenn eine Liste mit Sonderzielen angezeigt wird, können diese sortiert oder auf der Karte angezeigt werden. Drücken Sie **Optionen**, um Folgendes anzuzeigen:

- **Nach Name sortieren**
- **Nach Entfernung sortieren**
- **Nach Umweg sortieren** (wenn die Zielführung aktiv ist)
- **Alle auf der Karte anzeigen**

Schnelle Suche nach Sonderzielen

Drücken Sie auf eine beliebige Stelle auf der Karte. Der Cursor zeigt die momentan gewählte Position an. Um innerhalb der Karte zu blättern, ziehen Sie den Cursor in die gewünschte Richtung.

Drücken Sie **Optionen** und dann **Sonderziele in der Nähe des Cursors**, um die Namen von Sonderzielen und ihre Entfernung von der gewählten Position auf der Karte anzuzeigen.

Alternativ drücken Sie **Suchen**, um mit der Tastatur ein Ziel nach dem Namen zu suchen.

Aus der Liste der letzten Ziele wählen Verlauf auswählen, um eine Liste zuvor eingegebener Ziele zu öffnen.

Um die Liste zu sortieren, drücken Sie **Optionen**, um Folgendes anzuzeigen:

- **Nach Name sortieren**
- **Nach Entfernung sortieren**
- **Alle löschen**

Alternativ drücken Sie **Suchen**, um mit der Tastatur ein Ziel nach dem Namen zu suchen.

Aus Favoriten-Liste wählen Favoriten auswählen, um eine Liste gespeicherter Favoritenziele zu öffnen.

Wenn die Liste mit den Favoriten angezeigt wird, können diese sortiert oder auf der Karte angezeigt werden. Drücken Sie **Optionen**, um Folgendes anzuzeigen:

- **Nach Name sortieren**
- **Nach Entfernung sortieren**
- **Alle auf der Karte anzeigen**
- **Alle löschen**

Alternativ drücken Sie **Suchen**, um mit der Tastatur einen Favoriten nach dem Namen zu suchen.

Ein Ziel mithilfe der Karte wählen
Auf Karte suchen auswählen, um auf der Karte ein Ziel auszuwählen.

Drücken Sie auf eine beliebige Stelle auf der Karte. Der Cursor zeigt die momentan gewählte Position an. Um innerhalb der Karte zu blättern, ziehen Sie den Cursor in die gewünschte Richtung.

Drücken Sie **OK**, um die Position als Ziel auszuwählen.

Die Koordinaten des Ziels eingeben
Koordinaten auswählen, um ein Ziel durch Eingabe der Koordinaten zu suchen.

Um das Format der Koordinaten zu ändern, drücken Sie **Optionen**, und wählen Sie eine der folgenden Optionen:

- **Breitengrad/Längengrad**
Die Werte können in einem der folgenden Formate eingegeben werden:
 - Dezimalgrad
 - Grad und Dezimalminuten
 - Grad, Minuten und Dezimalsekunden
- **UTM** (Universal Transverse Mercator)

Bestätigen des Ziels

Wenn ein Ziel gewählt wurde, wird die Route auf der Karte angezeigt. Drücken Sie **OK**, und definieren Sie als eine **Neue Route**.

Wenn die Zielführung aktiv ist, kann das Ziel als **Wegpunkt** entlang der Route festgelegt werden.

Hinzufügen und Speichern eines Favoriten

Wenn ein Ziel ausgewählt wurde, drücken Sie **Optionen**, um Folgendes anzuzeigen:

- **Zu Favoriten hinzufügen:** Das Ziel in der Favoriten-Liste speichern.
- **Aktueller Verkehr:** Zeigt Informationen zu Verkehrsereignissen an (abhängig von der Ausführung).
Siehe (NAVI 50 IntelliLink) „Verkehrsinformationen“ im Abschnitt „Zielführung“ ↗ 102.
- **Info/Nachrichten:** Zeigt Informationen zum ausgewählten Sonderziel an (z. B. die Adresse).
Zeigt den Standort (Adresse) der gewählten Position, liefert die GPS-Koordinaten (Breitengrad/Längengrad), und zeigt auch die Telefonnummer eines ausgewählten Sonderziels, sofern verfügbar.
- **Zurück zum Fahrzeug:** Kehrt zum aktuellen Fahrzeugstandort zurück.

Bevor Sie einen Favoriten speichern, kann der Name des Favoriten mit der Tastatur geändert werden.

Bei Eingabe mit der Tastatur siehe (NAVI 50 IntelliLink) „Tastaturen im Display benutzen“ im Abschnitt „Benutzung“ ↪ 82.

Favoriten löschen

Einen Favorit auswählen, vor dem Starten der Zielführung auf **Optionen** und dann auf **Favorit löschen** drücken. Den Löschvorgang bestätigen.

Um alle bevorzugten Ziele (Favoriten) zu löschen, das Menü **Ziel** und dann **Favoriten auswählen**. Anschließend **Optionen** und dann **Alle löschen** auswählen und den Löschvorgang bestätigen.

NAVI 80 IntelliLink - Zieleingabe

Ein Ziel auswählen

Drücken Sie auf dem Startbildschirm **MENU**, dann **Navigation**, anschließend **Fahre nach...** auf dem Bildschirm.

Wählen Sie ein Ziel aus den folgenden Optionen auf dem Display:

- **Zuhause**
- **Gespeicherte Orte**
- **Adresse**
- **Letzte Ziele**
- **Lokale Suche/TomTom Places**
- **Sonderziel**
- **Stelle auf der Karte**
- **Breitengrad Längengrad**

Zuhause

Führt Sie zu Ihrer Heimatadresse.

Um die Adresse Ihres Heimatstandorts zu speichern, drücken Sie auf dem Startbildschirm **MENU**, dann **Navigation** und anschließend **Einstellungen** auf dem Bildschirm.

Wählen Sie **Heimatstandort festlegen**, und geben Sie eine Adresse ein.

Siehe (NAVI 80 IntelliLink) „Das Navigationssystem einrichten“ im Abschnitt „Benutzung“ ↪ 82.

Gespeicherte Orte

Wählt aus einer Liste der zuletzt gespeicherten Ziele aus.

Um gespeicherte Ziele zu löschen oder umzubenennen, drücken Sie auf dem Startbildschirm **MENU**, dann **Navigation** und anschließend **Einstellungen** auf dem Bildschirm.

Wählen Sie dann **Gespeicherte Orte verwalten**, und aktualisieren Sie das gewählte Ziel nach Bedarf.

Siehe (NAVI 80 IntelliLink) „Das Navigationssystem einrichten“ im Abschnitt „Benutzung“ ↪ 82.

Adresse

Geben Sie mit der Tastatur einen Teil oder die gesamte Adresse ein, z. B.:

- **Land**
- **Postleitzahl**
- **Ort/Stadt**
- **Straße**
- **Hausnummer**

Hinweis

Komplette Adressen können nur eingegeben werden, wenn sie vom Navigationssystem erkannt werden.

Bei der ersten Eingabe einer Adresse muss das Land des Ziels angegeben werden. Geben Sie mit der Tastatur den Namen des Lands ein.

Während der Eingabe können Vorschläge angezeigt werden. Drücken, um ein auf dem Display angezeigtes Ziel zu wählen, oder drücken Sie **Liste**, um die vollständige Liste für den aktuellen Teil der Adresse zu öffnen.

Hinweis

Bei der Eingabe einer Adresse stehen, abhängig von den vom Navigationssystem erkannten Adressen, bestimmte Buchstaben und Zahlen nicht zur Auswahl (grau ausgeblendet).

Geben Sie auf die gleiche Weise eine **Postleitzahl** ein, oder geben Sie die Details für **Ort/Stadt, Straße** und **Hausnummer** ein.

Hinweis

Bei der Eingabe einer **Postleitzahl** ein Leerzeichen nach dem ersten Teil der Postleitzahl einfügen.

Die Adresse wird automatisch im Speicher gespeichert.

Bei Eingabe mit der Tastatur siehe (NAVI 80 IntelliLink) „Tastaturen im Display benutzen“ im Abschnitt „Benutzung“ ↗ 82.

Letzte Ziele

Wählen Sie aus einer Liste der bisherigen Ziele, die automatisch gespeichert wurden.

Lokale Suche/TomTom Places

Wählen Sie ein Sonderziel in der Nähe, indem Sie Schlüsselwörter mit der Tastatur eingeben.

Hinweis

Diese Funktion ist nur mit einem Abonnement der kostenpflichtigen LIVE-Services verfügbar.

Weitere Informationen finden Sie unter (NAVI 80 IntelliLink) „LIVE-Services“ im Abschnitt „Benutzung“ ↗ 82.

Sonderziel

Sonderziele können mit den folgenden Suchoptionen als Ziel gewählt werden:

- Sonderzielkategorien:

Wählen Sie einen Sonderzielkategorietyp (z. B. Tankstellen, Restaurants, Parkplätze), und wähle Sie dann einen Suchbereich (z. B. **Sonderziele in der Nähe, Sonderziele in der Stadt, Sonderziele zu Hause**).

Geben Sie einen Ort-/Stadtnamen ein, und drücken Sie **Fertig**, um die Auswahl zu bestätigen.

- Sonderzielnamen:

Geben Sie den Namen eines Sonderziels ein, und wählen Sie ihn, um eine Suche zu starten.

Stelle auf der Karte

Wählt ein Ziel mithilfe der digitalen Karte.

Um innerhalb der Karte zu blättern, ziehen Sie den Cursor in die gewünschte Richtung, und bestätigen Sie die Position als Ziel.

Breitengrad Längengrad

Geben Sie die Koordinaten des Ziels ein.

Bestätigen des Ziels

Wenn ein Ziel ausgewählt wurde, wird die Route auf der Karte angezeigt, und die Registerkarte  enthält eine Routenübersicht.

Drücken Sie die Registerkarte LIVE, um Verkehrsinformationen in Echtzeit anzuzeigen. Weitere Informationen

finden Sie unter (NAVI 80 IntelliLink) „LIVE-Services“ im Abschnitt „Benutzung“ ↗ 82.

Drücken Sie **Fertig**, um die Route zu bestätigen.

Hinzufügen und Speichern eines Favoriten

Den gespeicherten Orten hinzufügen
Drücken Sie auf dem Startbildschirm **MENU**, dann **Navigation**, anschließend **Fahre nach...** auf dem Bildschirm.

Wählen Sie **Letzte Ziele**, und wählen Sie ein Ziel aus der angezeigten Liste aus.

Drücken Sie **+** (um ein Pop-up-Menü zu öffnen), dann **Den gespeicherten Orten hinzufügen**, geben Sie mit der Tastatur einen Namen für das Ziel ein, und drücken Sie dann auf **Weiter**.

Es wird eine Nachricht angezeigt, die Sie fragt, ob die gespeicherte Adresse als Heimatadresse festgelegt werden soll. Wählen Sie **Ja** oder **Nein**. Es wird eine Meldung angezeigt, die bestätigt, dass die Adresse gespeichert wurde.

Favorit hinzufügen

Drücken Sie auf dem Startbildschirm **★**, um das Favoritenmenü zu öffnen, und wählen Sie **Navigation**.

Um ein gespeichertes Ziel als Favorit zu definieren, drücken Sie **+** (um ein Pop-up-Menü zu öffnen), und dann **Favorit hinzufügen**.

Wählen Sie aus der angezeigten Liste, um ein gespeichertes Ziel den Favoriten hinzuzufügen.

Weitere Informationen finden Sie unter (NAVI 80 IntelliLink) „Favoriten“ im Abschnitt „Einführung“ ↗ 32.

Favoriten löschen

Drücken Sie auf dem Startbildschirm **★**, um das Favoritenmenü zu öffnen, und wählen Sie **Navigation**.

Drücken Sie **+**, und wählen Sie **Alle Favoriten entfernen**, oder wählen Sie aus der angezeigten Liste einen Favoriten, und drücken Sie dann **Einen Favoriten entfernen**. Eine Bestätigungsmeldung wird angezeigt. Zum Bestätigen **Löschen** drücken.

Weitere Informationen finden Sie unter (NAVI 80 IntelliLink) „Favoriten“ im Abschnitt „Einführung“ ↗ 32.

Zielführung

Routeninformationen

NAVI 50 IntelliLink - Routeninformationen

Um die Route vor dem Beginn der Streckenführung anzuzeigen, **🏠** und anschließend auf **📍NAVI/📍Nav** und dann **Route** drücken.

Angaben zu den verschiedenen Methoden der Zieleingabe finden Sie unter (NAVI 50 IntelliLink) „Zieleingabe“ ↗ 96.

Folgende Optionen stehen zur Auswahl:

- **Route bearbeiten**
Siehe (NAVI 50 IntelliLink) „Reiseroute bearbeiten“ unten.
- **Vermeidungen/Vermeiden**
Siehe (NAVI 50 IntelliLink) „Reiseroute bearbeiten“ unten.
- **Übersicht**
Siehe unten.
- **Route abbrechen**
Siehe (NAVI 50 IntelliLink) „Zielführung deaktivieren“ unten.

- **Alternative Routen**

Siehe (NAVI 50 IntelliLink) „Reiseroute bearbeiten“ unten.

- **Reiseroute/Route**

Siehe (NAVI 50 IntelliLink) „Reiseroute bearbeiten“ unten.

Übersicht

Wenn der Bildschirm **Route** angezeigt wird, drücken Sie **Übersicht**, um einen detaillierten Plan für die aktuelle Route und eine Sicht aus der Vogelperspektive der Route auf der Karte zu erhalten.

Diese Menüoption enthält die folgenden Informationen:

- Name und/oder Adresse des Ziels
- Gesamtzeit der Route
- Gesamtfahrstrecke der Route
- Sonderpunkte und Streckenabschnitte (z. B. Mautstraßen, Autobahnen usw.)
- Alternativrouten (z. B. kurz, schnell, sparsam)

Wenn der Bildschirm **Übersicht** angezeigt wird, drücken Sie **Optionen**, um auf die folgenden Untermenüs zugreifen zu können:

- **Alternative Routen**

Siehe (NAVI 50 IntelliLink) „Reiseroute bearbeiten“ unten.

- **Reiseroute**

Siehe (NAVI 50 IntelliLink) „Reiseroute bearbeiten“ unten.

- **Routeneinstellungen**

Siehe (NAVI 50 IntelliLink) „Das Navigationssystem einrichten“ ↷ 82.

- **Navigation simulieren**

Siehe unten.

Hinweis

Diese Optionen können auch während der Zielführung durch Drücken auf „Reiseinformationen“ (z. B. voraussichtliche Ankunftszeit, verbleibende Gesamtfahrstrecke) auf dem Bildschirm aufgerufen werden.

Siehe (NAVI 50 IntelliLink) „Displaydarstellung“ im Abschnitt „Benutzung“ ↷ 82.

Navigation simulieren

Mit dieser Funktion können Sie einen schnellen Überblick der vorgeschlagenen Route anzeigen.

Folgende Optionen stehen zur Auswahl:

- ▶/|| : Routensimulation starten oder unterbrechen
- ⏪ : Zum vorhergehenden Manöver wechseln
- ⏩ : Zum nächsten Manöver wechseln
- 1x / 4x / 8x : Erhöhen der Geschwindigkeit der Routensimulation
- ⏪ / ⏩ : Zum vorhergehenden Bildschirm wechseln

NAVI 80 IntelliLink - Routeninformationen

Um vor Start der Führung die Route anzuzeigen, drücken Sie **+** (um ein Popup-Menü zu öffnen), und wählen Sie dann **Routendetails**, nachdem Sie ein Ziel eingegeben haben.

Folgende Optionen stehen zur Auswahl:

- **Anzeigeweisungen:**
Zeigt den Routenplan.

Es werden die folgenden Details gezeigt:

- Richtungsänderungspfeile
- Straßentypen
- Straßennamen
- Fahrstrecke vor einer Wegabzweigung (km/Meilen)
- **Routenkarte anzeigen:**
Zeigt eine Karte der Route an.
- **Routenverlauf anzeigen:**
Zeigt den Verlauf der Route an.
- **Routenzusammenfassung:**
Wechselt zum vorhergehenden Bildschirm.
Es werden die Details der Fahrtdauer, Fahrstrecke und die Art der Fahrt angezeigt. Siehe (NAVI 80 IntelliLink) „IQ routes™“ im Abschnitt „Ziel-eingabe“ ↗ 96.
- **Ziel anzeigen:**
Richtungsänderungen werden als Bilder angezeigt.
- **Verkehr auf Route anzeigen:**
Zeigt eine Übersicht über alle Verkehrsstörungen, die sich auf

die aktuelle Reise auswirken, wobei jede Störung detailliert angezeigt wird.



Bei einem LIVE-Services-Abonnement bietet die Registerkarte „Live“ eine detaillierte Übersicht über die Reise (z. B. Verkehrsbehinderungen, stationäre und mobile Radargeräte).

Weitere Informationen finden Sie unter (NAVI 80 IntelliLink) „LIVE-Services“ im Abschnitt „Benutzung“ ↗ 82.

Reiseroute bearbeiten

NAVI 50 IntelliLink - Reiseroute bearbeiten

Mit dieser Funktion können Sie die Routenplanung bis zum eingegebenen Ziel anzeigen und ändern.

Der Zugriff ist jederzeit durch Drücken auf  und dann auf  **NAVI/Nav** und **Route** möglich. **Reiseroute/Route** auswählen.

Es werden die folgenden Informationen angezeigt:

- Richtungsänderungspfeile
- Straßenummer
- Fahrstrecke bis zu einem Richtungswechsel

Drücken Sie **Optionen**, um die Details der Route zu ändern und sortieren.

Folgende Optionen stehen zur Auswahl:

- **Zusammenfassung**
Zeigt alle Wegpunkte und das Ziel, einschließlich Wegpunktentfernung, verbleibende Zeit bis zum nächsten Wegpunkt und Ankunftszeit.
- **Normal**
Zeigt alle Manöver mit Straßen- oder Ortsnamen, Fahrstrecke und Streckenabschnittsnummer. Diese Option zeigt auch Wegweiserinformationen, Zufahrt- und Manöverbeschränkungen,

Warnungen und Systempräferenzen.

- **Straßenliste**

Zeigt nur die wichtigsten Abschnitte der Route mit Straßennamen/-nummern.



Diese Option zeigt auch die Länge der einzelnen Abschnitte, verbleibende Zeit bis zum nächsten Abschnitt, Ankunftszeit und durchschnittliche Richtung.

Alternativ können diese Optionen für die Reiseroute/Route während der Zielführung durch Drücken der Registerkarte „Richtung und Entfernung zum nächsten Richtungswechsel“ auf dem Display geändert werden.



Drücken Sie **Optionen**, um die Details der Route zu ändern und sortieren.

Siehe (NAVI 50 IntelliLink) „Displaydarstellung“, „Kartenbildschirm“ im Abschnitt „Benutzung“ ⇨ 82.

Route bearbeiten

Um die Route durch Ändern der Liste der Wegpunkte zu bearbeiten, auf , dann auf dem Display auf  **NAVI/↑Nav, Route** und anschließend auf **Route bearbeiten** drücken.



Folgende Optionen stehen zur Auswahl:

- + oben : Wegpunkt hinzufügen
- + unten : Neues Ziel hinzufügen
-  : Ziel löschen
-  : Startadresse der Route ändern (je nach Ausführung verfügbar)

Um die Reihenfolge der Wegpunkte in der Liste zu ändern, drücken Sie **Optionen**, dann **Neu sortieren**, und verschieben Sie dann die Wegpunkte nach oben/unten.

Angaben zu den verschiedenen Methoden der Zieleingabe finden Sie unter (NAVI 50 IntelliLink) „Zieleingabe“ ⇨ 96.



Umgehungen

Um die Route so zu bearbeiten, dass bestimmte Abschnitte umfahren werden, , und dann auf dem Display auf  **NAVI/↑Nav, Route** und schließlich **Vermeidungen/Vermeiden** drücken.

Wählen Sie einen zu umgehenden Abschnitt aus der Liste auf dem Bildschirm. Der zu umgehende Abschnitt wird rot hervorgehoben.

Die neue Route durch Drücken auf **OK** bestätigen.

Alternative Routen

Um die Routenplanungsmethode zu ändern,  und dann auf dem Bildschirm  **NAVI/↑Nav, Route** und anschließend **Alternative Routen** drücken.

Es stehen die folgenden Optionen zur Verfügung, jeweils mit Fahrstrecke und voraussichtlicher Ankunftszeit:

- schnellste Route
- kürzeste Strecke
- ECO

Wählen Sie eine der Optionen aus, und bestätigen Sie die neue Route mit .

Weitere Informationen finden Sie unter (NAVI 50 IntelliLink) „Das Navigationssystem einrichten“ im Abschnitt „Benutzung“ ⇨ 82.

NAVI 80 IntelliLink - Reiseroute bearbeiten

Fahrten können durch Wahl des Startpunkts und Ziels im Voraus geplant werden.

Drücken Sie auf dem Startbildschirm **MENU**, dann **Navigation**, anschließend **Reiserouten** auf dem Bildschirm.

Wählen Sie einen Ausgangspunkt auf die gleiche Weise wie die Eingabe eines Ziels. Siehe (NAVI 80 IntelliLink) „Zieleingabe“ ⇨ 96. Wählen Sie dann ein Ziel und die Art der Route, und bestätigen Sie.

Das System plant die Route, und Sie können dann Details anzeigen lassen.

Route ändern

Um die Route während der aktiven Routenführung zu ändern, drücken Sie auf dem Startbildschirm **MENU**, dann **Navigation** und anschließend **Route ändern** auf dem Bildschirm.

Folgende Optionen stehen zur Auswahl:

- **Alternative berechnen**
- **Route abbrechen**
- **Reisen über**
- **Straßensperre vermeiden**
- **Teile der Route vermeiden**
- **Behinderungen minimieren**

Alternative berechnen

Wählen, um eine alternative Route zum Ziel zu berechnen.

Route abbrechen

Wählen, um die aktuelle Zielführung zu stoppen.

Um die Zielführung neu zu starten, drücken Sie **Fahre nach...**, und dann **Letzten Ziele** auf dem Bildschirm, und wählen Sie erneut die Route.

Reisen über (Wegpunkte)

Wählen, um die berechnete Route zu Ihrem Ziel so zu ändern, dass ein bestimmter Ort (Wegpunkt) enthalten ist.

Der einzuschließende Ort wird auf die gleiche Art und Weise wie die Eingabe eines Ziels eingegeben.

Wählen Sie aus der gleichen Liste von Optionen, z. B. „Adresse“, „Gespeicherte Orte“, „Sonderziel“, „Stelle auf der Karte“.

Siehe (NAVI 80 IntelliLink) „Zieleingabe“ ⇨ 96.

Straßensperre vermeiden

Wählen Sie diese Option, wenn eine Straßensperre derzeit nicht vom Verkehrsinformationsdienst angezeigt wird.

Siehe (NAVI 80 IntelliLink) „Verkehrsinformationen“ unten.

Wählen Sie die auf der vorausliegenden Route zu vermeidende Fahrstrecke (in Metern), z. B. „100 m“, „500 m“, „2000 m“, „5000 m“.

Die Route wird neu berechnet, um einen Routenabschnitt für die ausgewählte Fahrstrecke zu vermeiden.

Teile der Route vermeiden



Wählen, um einen Teil der Route zu vermeiden. Wählen Sie die zu vermeidende Straße aus der Liste der Straßen entlang der Route.

Behinderungen minimieren

Wählen, um die Route auf der Grundlage der aktuellsten Verkehrsinformationen zu planen.

Zielführung deaktivieren

NAVI 50 IntelliLink - Zielführung deaktivieren



Um die Zielführung während der Ausführung zu beenden,  und dann am Display auf  **NAVI**/ **Nav**, **Route** und schließlich **Route abbrechen** drücken.

NAVI 80 IntelliLink - Zielführung deaktivieren

Um die laufende Zielführung zu stoppen, drücken Sie  und dann **Route löschen** auf dem Bildschirm.

In der Karte suchen

NAVI 50 IntelliLink - In der Karte suchen



Der Kartenbildschirm kann jederzeit durch Drücken auf  und dann auf  **KARTE** am Display geöffnet werden.

Drücken Sie auf eine beliebige Stelle auf der Karte. Der Cursor zeigt die momentan gewählte Position an. Um innerhalb der Karte zu blättern, ziehen Sie den Cursor in die gewünschte Richtung.

Weitere Angaben zur Bedienung finden Sie unter (NAVI 50 IntelliLink) „Kartenbildschirm“ im Abschnitt „Benutzung“  82.

Menü Optionen

Wenn der Kartenbildschirm angezeigt wird, drücken Sie **Optionen**, um das Folgende anzuzeigen:

- **Routeneinstellungen:**
Siehe (NAVI 50 IntelliLink) „Das Navigationssystem einrichten“ im Abschnitt „Benutzung“  82.
- **Karteneinstellungen:**
Siehe (NAVI 50 IntelliLink) „Das Navigationssystem einrichten“ im Abschnitt „Benutzung“  82.
- **Wo bin ich?:**
Siehe (NAVI 50 IntelliLink) „HILFE“ unten.

NAVI 80 IntelliLink - In der Karte suchen

Um den Kartenbildschirm ohne Navigation zu öffnen, drücken Sie auf dem Startbildschirm **MENU**, dann **Navigation** und anschließend **Karte anzeigen** auf dem Bildschirm.

Drücken Sie auf eine beliebige Stelle auf der Karte. Der Cursor zeigt die momentan gewählte Position an. Um innerhalb der Karte zu blättern, ziehen Sie den Cursor in die gewünschte Richtung.

Wenn der Kartenbildschirm angezeigt wird, drücken Sie , um ein Pop-up-Menü mit folgenden Optionen zu öffnen:

- **Diese Position für Folgendes verwenden...**
- **Suchen**
- **Die Kartendetails ändern**
- **Den gespeicherten Orten hinzufügen**

Diese Position für Folgendes verwenden...

Wählen Sie diese Option, um eine der folgenden Aktionen durchzuführen:

- Zentrieren der Karte auf den Fahrzeugstandort
- Navigieren zu einem Punkt auf der Landkarte
- Suchen nach einem Punkt auf der Landkarte

- Hinzufügen eines Punktes auf der Landkarte zu den Favoriten
- Hinzufügen eines Punktes auf der Landkarte zu der Sonderziel-liste
- Korrigieren der Position Ihres Fahrzeugs

Suchen

Wählen Sie diese Option, um die Karte auf Folgendes zu zentrieren:

- Ihr eigenes Zuhause
- eine gespeicherte Adresse
- eine Adresse
- ein kürzlich angefahrenes Ziel
- eine lokale Suche
- ein Sonderziel
- die aktuelle Fahrzeugposition
- eine Koordinate (Breiten-/Längengrad)

Die Kartendetails ändern

Wählen Sie diese Option, um die folgenden Karteneinstellungen ein- bzw. auszuschalten:

- Verkehr
- Namen

- Sonderziele (POI)
- Hintergrund der Satellitenbildkarte
- GPS-Koordinaten

Den gespeicherten Orten hinzufügen



Wählen Sie diese Option, um die aktuelle Position auf der Karte als gespeichertes Ziel hinzuzufügen. Geben Sie mit der Tastatur einen Namen ein, oder bestätigen Sie den vorgeschlagenen Namen.

Bei Eingabe mit der Tastatur siehe (NAVI 80 IntelliLink) „**Tastaturen im Display** benutzen“ im Abschnitt „**Benutzung**“ ↷ 82.

Hilfe!

NAVI 50 IntelliLink - Hilfe!

Während der Anzeige des Kartenbildschirms auf **Optionen** und dann auf **Wo bin ich?** drücken, um hilfreiche Informationen über den aktuellen Standort anzuzeigen und nach nahe gelegenen Sonderzielen zu suchen.

Der Kartenbildschirm kann jederzeit durch Drücken auf  und dann auf  **KARTE** geöffnet werden.

Wo bin ich?

Diese Menüoption enthält die folgenden Informationen:

- aktueller Standort (Adresse)
- Breitengrad
- Längengrad
- Höhe
- GPS-Status

Drücken Sie **Optionen**, um die folgenden Optionen anzuzeigen:

- **Zu Favoriten hinzufügen**

Weitere Informationen finden Sie unter (NAVI 50 IntelliLink) „Ziel-eingabe“, „Favoriten hinzufügen und speichern“ ↷ 96.

- **Länderinformationen:** Siehe „Länderinformationen“ unten.

Länderinformationen

Mit dieser Funktion können Sie Länderinformationen und gesetzliche Vorschriften für den aktuellen Standort abrufen.

Wenn der Bildschirm **Wo bin ich?** angezeigt wird, drücken Sie **Optionen** und dann **Länderinformationen** auf dem Bildschirm.

Diese Menüoption enthält die folgenden Informationen:

- Geschwindigkeitsbegrenzungen
- Telefonländercode (internationale Vorwahl, z. B. +49)
- Notrufnummer (z. B. 112)
- rechtliche Beschränkungen, z. B.:
 - vorgeschriebene Fahrzeugausstattung, z. B. Warndreieck, Verbandstasche, Feuerlöscher, Ersatzlampen, Warnweste
 - gesetzliche Vorschriften für Scheinwerfer
 - maximaler Blutalkoholspiegel
 - gesetzliche Vorschriften für Schneeketten
 - gesetzliche Vorschriften für Winterreifen

Hilfe in der Nähe

Mit dieser Funktion können Sie Unterstützung in der Nähe Ihres aktuellen Standorts suchen.

Wenn der Bildschirm **Wo bin ich?** angezeigt wird, drücken Sie **Hilfe in der Nähe** auf dem Bildschirm.

Diese Menüoption enthält die folgenden Informationen:

- **Fahrzeugreparatur in der Nähe** (Fahrzeugreparaturdienste)
- **Ärztliche Versorgung in der Nähe** (Ärzte und Notfallversorgung)
- **Polizei in der Nähe** (Polizeiwachen)
- **Tankstelle in der Nähe** (Tankstellen)

Wählen Sie die entsprechende Option, um eine Liste der lokalen Sonderziele (POI) aufzurufen.

Weitere Informationen über Sonderziele (POI) finden Sie unter (NAVI 50 IntelliLink) „Zieleingabe“ ↗ 96.

Verkehrsinformationen





NAVI 50 IntelliLink - Verkehrsinformationen

Je nach Ausführung können aktuelle Verkehrsinformationen von örtlichen Quellen empfangen werden. Die Informationen werden für die aktuelle Route oder den aktuellen Fahrzeugstandort angegeben.

Während der Routenführung auf **Optionen** drücken und dann **Aktueller Verkehr** auswählen. Alternativ auf dem Kartenbildschirm auf das Verkehrssymbol  drücken. Verkehrsereignisse entlang der Route und die geschätzten Verzögerungen werden angezeigt.

Folgende Optionen stehen zur Auswahl:

- **Ereignisliste:** Diese Option auswählen, um die Einstellungen zur Anzeige der Ereignisse zu ändern.
- **Umleitung vorschlagen:** Eine alternative Route zum ausgewählten Ziel erstellen.
- **Optionen:** Zugriff auf die Verkehrsoptionen.

Zum Zugriff auf diese Verkehrsoptionen auf , dann auf  **NAVI**/ **Nav** und dann auf **Optionen** drücken. Anschließend  **Verkehr** auswählen.

 drücken, um zur Zielführung zurückzukehren.

NAVI 80 IntelliLink - Verkehrsinformationen

Ermöglicht den Empfang aktueller Verkehrsinformationen von lokalen Quellen.

Auf dem Startbildschirm **MENU** und dann **Navigation** und **Navigation-Services** drücken. Dann **Verkehr/HD-Verkehr** auf dem Bildschirm wählen.

Das Navigationssystem zeigt Verkehrsstörungen durch Sprachnachrichten, über die Verkehrsinformationsleiste und auch durch Anzeige von Symbolen auf der Karte an.

Siehe „Symbolübersicht“  111.

Das System empfängt ca. alle 15 Minuten Aktualisierungen, und Verkehrsstörungen werden nur für Hauptverkehrsstraßen angezeigt.

Der Service **Traffic** heißt **HD Traffic**, wenn dazu ein Abonnement für LIVE-Services aktiviert wurde. Mit **HD Traffic** werden ca. alle 3 Minuten Aktualisierungen empfangen, und Verkehrsstörungen werden auch für Nebenstraßen angezeigt.

Weitere Informationen finden Sie unter (NAVI 80 IntelliLink) „LIVE-Services“ im Abschnitt „Benutzung“  82.

Die Verkehrsinformationsleiste kann abhängig von der aktuellen Verkehrssituation folgende Informationen enthalten:

- wesentliche Verzögerungen auf der Route (in Minuten)
- unbekannte oder unbestimmte Situation (grau)
- langsamer Verkehr (orange)
- Stau (rot)
- stehender Verkehr oder gesperrte Straße (dunkelrot)
- Fahrstrecke bis zur nächsten Störung (in km/Meilen)

Zum Einstellen des Verkehrsinformationsdienstes, wählen Sie aus den folgenden Optionen:

- **Behinderungen minimieren**

Die Reise auf Grundlage der neuesten Verkehrsinformationen ändern.

- **Verkehr auf Route anzeigen**

Zeigt eine Übersicht aller Verkehrsstörungen auf der aktuellen Route an. Drücken Sie die Symbole für die Störungen, um weitere detaillierte Informationen zu erhalten.

- **Karte erkunden**

Wählen, um die Karte zu erkunden und immer aktuelle Informationen über die Verkehrssituation in der Region zu haben.

Die Karte zeigt den zuletzt gesuchten Standort. Drücken Sie die Symbole für die Störungen, um weitere detaillierte Informationen zu erhalten.

- **Verkehrsinformationen während der Route laut vorlesen**

Aktiviert die Sprachführung für Verkehrsinformationen.

Einstellungen für Verkehrsdienste

Wählen Sie **Verkehrseinstellungen**, und markieren Sie das Kästchen neben den erforderlichen Einstellungen (z. B. Behinderungen automatisch nach jeder Verkehrsaktualisierung minimieren), und wählen Sie **Fertig**, um zu bestätigen.

Symboleübersicht

 : Unfall

 : Stau

 : Eine oder mehrere Spuren gesperrt

 : Straße gesperrt

 : Verkehrsmeldung

 : Baustelle

 : Starker Regen

 : Schnee

 : Starker Wind, Sturm

 : Nebel

 : Glatteis

Sprachsteuerung

Allgemeine Informationen	112
Steuerung der Navigation	113
Steuerung des Telefons	114

Allgemeine Informationen

Mit der Sprachsteuerung können Sie bestimmte Funktionen per Spracheingabe bedienen.



Um durch Gespräche im Fahrzeug nicht versehentlich Anrufe bei gespeicherten Kontakten auszulösen, muss die Sprachsteuerung erst mit  am Bedienteil an der Lenksäule aktiviert werden.

Bedienelementeübersicht  7.

NAVI 50 IntelliLink

Die je nach Ausführung verfügbare Sprachsteuerungsfunktion der Freisprecheinrichtung ermöglicht das Bedienen bestimmter Smartphone-Funktionen per Spracheingabe.

Siehe „Steuerung des Telefons“ in diesem Abschnitt  114.

Um zu überprüfen, ob ein gekoppeltes und verbundenes Smartphone mit der Sprachsteuerungsfunktion kompatibel ist,  und dann  **Einstellung** am Display drücken.

Wählen Sie dann **Bluetooth** und anschließend **Bluetooth-Geräteliste anzeigen**. Die Liste zeigt die gekoppelten Geräte an.  neben dem Namen des Smartphones zeigt an, dass das Gerät kompatibel ist.

Hinweis

Sofern unterstützt, wird die auf dem Smartphone eingestellte Sprache automatisch vom Infotainment System für die Sprachsteuerung übernommen.

Das Navigationssystem kann ebenfalls über die Sprachsteuerung bedient werden. Siehe „Steuerung der Navigation“ in diesem Abschnitt  113.

Voraussetzungen



Folgende Voraussetzungen müssen erfüllt sein:

- Die Bluetooth-Funktion des Infotainment-Systems muss aktiviert sein.
Siehe „Bluetooth-Verbindung“ im Abschnitt „Mobiltelefon“  121.

- Das Smartphone muss Bluetooth unterstützen und die Bluetooth-Funktion des Smartphones muss aktiviert sein. Das Smartphone muss über eine 3G-, 4G- oder WLAN-Verbindung verfügen (Siehe Betriebsanleitung des Smartphones).
- Je nach Smartphone muss das Gerät auf „erkennbar“ gestellt sein (siehe Bedienungsanleitung des Smartphones).
- Das Smartphone muss mit dem Infotainment System gekoppelt und verbunden sein.

Hilfe

Informationen und Hilfe zur Aktivierung und Bedienung der Sprachsteuerung erhalten Sie, indem Sie auf  und dann am Display auf  **Einstellung** und **Bluetooth** drücken.

Smartphone aus der Liste auswählen (zum Durchsuchen der Liste auf  /  drücken) und dann auf  drücken, um die Hilfe zu öffnen.

Mehrere Seiten mit Erklärungen zur Verwendung der Sprachsteuerungsfunktion und mit Informationen zu folgenden Punkten werden angezeigt:

- ein- und Ausschalten über das Bedienteil an der Lenksäule
- kompatible Mobiltelefone
- Betriebsmethoden
- verfügbare Funktionen mit Beschreibungen
- Nutzungsbedingungen

NAVI 80 IntelliLink



Mit der Sprachsteuerung können Sie bestimmte Funktionen per Sprach-eingabe bedienen, wie zum Beispiel:

- **Navigation**
Siehe „Steuerung der Navigation“ in diesem Abschnitt ⇨ 113.
- **Mobiltelefon**
Siehe „Steuerung des Telefons“ in diesem Abschnitt ⇨ 114.

 am Bedienteil an der Lenksäule drücken, um das Hauptmenü der **Sprachsteuerung** zu öffnen. Nach dem Signalton den Namen des Menüs sagen, das Sie öffnen möchten.

Falls aktiviert, wird das Hauptmenü der **Sprachsteuerung** angezeigt, und die Spracherkennungsanzeige in der rechten oberen Ecke zeigt den Systemstatus und die Optimierungsstufen an:

- Grün : Optimale Sprachsteuerung
- Orange : Gute Sprachsteuerung
- Rot : Durchschnittliche Sprachsteuerung

- Mikrofon  : Das System ist bereit, einen Sprachbefehl zu empfangen
- Lautsprecher  : Sprachanweisungen werden gerade vom System gegeben
- Ladesymbol  : Es werden gerade Daten geladen

Steuerung der Navigation

NAVI 50 IntelliLink

Sprachsteuerung aktivieren
Aktivieren der Sprachsteuerung während der Navigation:

Am Bedienteil an der Lenksäule auf **3** drücken. Zusätzlich zu den Audio-systeminformationen wird unten rechts im Display **3** angezeigt.

Hinweis

Während der Verwendung der Sprachsteuerung wird die Wiedergabe der Audioquelle unterbrochen.

Einen Leitfaden zur Verwendung der Sprachbefehle finden Sie unter „Hilfe“ (NAVI 50 IntelliLink) im Abschnitt „Allgemeine Informationen“ ↗ 112.

NAVI 80 IntelliLink

Sprachsteuerung aktivieren

Aktivieren der Sprachsteuerung:

3 am Bedienteil an der Lenksäule drücken, um das Hauptmenü der **Sprachsteuerung** zu öffnen.

Sagen Sie nach dem Signalton „**Ziel**“, um eine neue Adresse einzugeben. Sagen Sie „**Adresse**“ und dann das komplette Ziel der neuen Adresse (Hausnummer, Straßenname, Stadt/Ort).

Es wird die vom System erkannte Adresse angezeigt. Bestätigen Sie das Ziel, wenn Sie aufgefordert werden, die Zielführung zu starten.

Sagen Sie alternativ nach dem Signalton „**Letzte Ziele**“, um eine Liste der letzten eingegebenen Ziele zu öffnen, und wählen Sie das gewünschte Ziel.

Weitere Informationen finden Sie unter (NAVI 80 IntelliLink) „Zieleingabe“ im Abschnitt „Navigation“ ↗ 96.

Steuerung des Telefons

NAVI 50 IntelliLink

Sprachsteuerung aktivieren

Aktivieren der Sprachsteuerung:

3 am Bedienteil an der Lenksäule drücken, um das **Smartphone**-Menü zu öffnen. Ein Piepton und **3** auf dem Display bestätigen die Aktivierung.

Zur Nutzung der Sprachsteuerung am Display auf **3** drücken. Alternativ auf **3** drücken.

Hinweis

Während der Verwendung der Sprachsteuerungsfunktion sind die Funktionen **Radio** und **Medien** nicht verfügbar.

Zum Deaktivieren **3** am Display gedrückt halten (oder auf **3** drücken).

Einen Leitfaden zur Verwendung der Sprachbefehle finden Sie unter „Hilfe“ (NAVI 50 IntelliLink) im Abschnitt „Allgemeine Informationen“ ↗ 112.

NAVI 80 IntelliLink

Sprachsteuerung aktivieren

Aktivieren der Sprachsteuerung:

3 am Bedienteil an der Lenksäule drücken, um das Hauptmenü der **Sprachsteuerung** zu öffnen.

Sagen Sie nach dem Signalton „**Telefon**“, um das Telefonmenü zu öffnen. Sagen Sie den Namen eines gespeicherten Kontakts oder eine Telefonnummer. Der gewünschte Kontakt wird am Display angezeigt, wenn er vom System registriert wird.

Wenn das Anwählen gestartet werden soll, sagen Sie **"Anrufen"**.

Sagen Sie „**Löschen**“, um die Eingabe abubrechen, und versuchen Sie es erneut.

Um alternativ einen Anruf direkt vom Hauptmenü der **Sprachsteuerung** aus auszuführen, auf **3** drücken und den Namen eines gespeicherten Kontakts oder eine Telefonnummer sagen.

Mobiltelefon

Allgemeine Informationen	116
Anschluss	119
Bluetooth-Verbindung	121
Notruf	125
Bedienung	125
Mobiltelefone und Funkgeräte ...	132

Allgemeine Informationen

Die Freisprecheinrichtung bietet Ihnen die Möglichkeit, Telefongespräche über das Fahrzeugmikrofon und die Fahrzeuglautsprecher zu führen sowie die wichtigsten Mobiltelefon-Funktionen über das Infotainment-System zu bedienen.

Um die Freisprecheinrichtung nutzen zu können, muss das Mobiltelefon über **Bluetooth** mit der Einrichtung verbunden werden.

Nicht alle Funktionen der Freisprecheinrichtung werden von jedem Mobiltelefon unterstützt. Die möglichen Telefon-Funktionen hängen von jeweiligen Mobiltelefon und dem Netzbetreiber ab. Nähere Informationen finden Sie in der Bedienungsanleitung Ihres Mobiltelefons oder wenden Sie sich an Ihren Netzbetreiber.

Wichtige Hinweise zur Bedienung und Verkehrssicherheit

Warnung

Die Verwendung der Freisprecheinrichtung beim Fahren kann gefährlich sein, weil Ihre Konzentration beim Telefonieren eingeschränkt ist. Parken Sie das Fahrzeug, bevor Sie die Freisprecheinrichtung verwenden.

Halten Sie sich an die Vorschriften des Landes, in dem sie unterwegs sind.

Befolgen Sie außerdem die in speziellen Gebieten gültigen besonderen Vorschriften und schalten Sie das Mobiltelefon immer aus, wenn der Einsatz von Mobiltelefonen verboten ist, wenn durch das Mobiltelefon Interferenzen verursacht werden oder wenn gefährliche Situationen entstehen können.

⚠ Warnung

Mobiltelefone haben Auswirkungen auf Ihre Umgebung. Aus diesem Grund wurden Sicherheitsvorschriften formuliert, mit denen Sie sich vor dem Verwenden des Telefons vertraut machen sollten.



Bluetooth

Das Mobiltelefonportal ist von der Bluetooth Special Interest Group (SIG) zertifiziert.



Weitere Informationen zu den technischen Daten finden Sie im Internet unter <http://www.bluetooth.com>

Bedienelemente des Mobiltelefons

Bedienelemente am Infotainment-System oder der Lenksäule:

-  **TEL**
- oder -
- **TEL**
- oder -
-  **MOBILTELEFON** auf dem Bildschirm Home-Menü  (NAVI 50 IntelliLink)
- oder -
MOBILTELEFON auf dem Hauptbildschirm (NAVI 80 IntelliLink)
Drücken, um das Menü **Telefon** aufzurufen.

An der Lenksäule befindliche Bedienelemente:

-  ,  : Anruf annehmen, Anruf beenden/ablehnen.

- oder -

- **MODE/OK**: Anruf annehmen, Anruf beenden/ablehnen, Eingabe bestätigen.
-  : Sprachsteuerung aktivieren/deaktivieren.

Abhängig vom Infotainment System lassen sich einige Funktionen der Freisprecheinrichtung auch über die Sprachsteuerung bedienen ⇨ 114.

Display-Bedienung

R15 BT USB, R16 BT USB, CD16 BT USB, CD18 BT USB - Display-Bedienung

- Im Display nach oben/unten bewegen: **OK** drehen.
- Eingaben bestätigen: **OK** drücken.
- Eingabe abbrechen (und zum vorigen Menü zurückkehren): drücken Sie .





NAVI 50 IntelliLink - Display-Bedienung

Zum Öffnen des Bildschirms mit dem Mobiltelefonmenü auf  und dann am Display auf  **Mobiltelefon** drücken.

Folgende Untermenüs stehen zur Auswahl:

- **Telefonbuch**
- **Anruflisten**
- **Wählen**





Um zwischen Untermenüs zu wechseln, drücken Sie  in der linken oberen Ecke.

- Im Display nach oben/unten bewegen: Drücken Sie auf  oder .
- Eingaben bestätigen: **OK** drücken.
- Eingabe abbrechen (und zum vorigen Menü/zur Startseite zurückkehren): / drücken.

NAVI 80 IntelliLink - Display-Bedienung

Um das „Mobiltelefonmenü“ vom Startbildschirm aus zu öffnen, drücken Sie **MENU** und dann **Mobiltelefon** auf dem Bildschirm.

Folgende Untermenüs stehen zur Auswahl:

- **Telefonbuch**
- **Anrufprotokolle**
- **Eine Nummer wählen**
- **Voicemail**
- **Einstellungen**
- Im Display nach oben/unten bewegen: Drücken Sie auf  oder .
- Eingabe abbrechen (und/oder zum vorigen Menü zurückkehren): drücken Sie .
- Um ein Pop-up-Menü zu öffnen (z. B. um Kontakte einer Favoritenliste hinzuzufügen): drücken Sie .

Hinweis

Favoriten können Sie jederzeit durch Drücken auf  auf dem Startbildschirm abgerufen werden.

Tastaturen im Display bedienen

R15 BT USB, R16 BT USB, CD16 BT USB, CD18 BT USB - Tastaturen im Display bedienen

Navigieren und Zeicheneingabe auf der Zahlentastatur im Display: **OK** drücken und drehen.

Während der Eingabe können eingegebene Zeichen mittels  korrigiert werden.

 drücken, um die Tastatureingabe zu beenden und zur vorigen Seite zurückzukehren.

NAVI 50 IntelliLink, NAVI 80 IntelliLink - Tastaturen im Display bedienen

Berühren Sie den Bildschirm, um Zeichen auszuwählen und mit dem Tastenfeld einzugeben.

Während der Eingabe können eingegebene Zeichen mittels  korrigiert werden.

 drücken, um die Tastatureingabe zu beenden und zur vorigen Seite zurückzukehren.

Anschluss

Damit ein Mobiltelefon über das Infotainment-System bedient werden kann, muss es mit der Freisprecheinrichtung verbunden sein.

Ein Telefon kann nur mit dem System verbunden werden, wenn es vorher gepaart wurde. Für die Kopplung eines Mobiltelefons mit der Freisprechanlage über Bluetooth siehe Abschnitt **Bluetooth-Verbindung** (⇨ 121).

Beim Einschalten der Zündung sucht die Freisprecheinrichtung nach gekoppelten Mobiltelefonen in Reichweite. Damit sie ein Mobiltelefon erkennt, muss auf diesem **Bluetooth** aktiviert sein. Die Suche wird bis zum Finden eines gepaarten Telefons fortgesetzt. Eine Mitteilung im Display zeigt an, dass das Telefon verbunden ist.

Hinweis

Bei Nutzung der Freisprecheinrichtung mit aktiver Bluetooth-Verbindung entlädt sich der Akku des Mobiltelefons schneller.

Automatische Verbindung

Damit sich Ihr Mobiltelefon automatisch beim Einschalten der Einrichtung verbindet, müssen Sie möglicherweise an Ihrem Telefon die Funktion für eine automatische **Bluetooth-Verbindung** aktivieren. Nähere Einzelheiten entnehmen Sie bitte der Bedienungsanleitung des Mobiltelefons.

Hinweis

Beim erneuten Verbinden mit einem gekoppelten Mobiltelefon oder wenn sich 2 gekoppelte Telefone in Reichweite der Freisprecheinrichtung befinden, wird je nach Infotainment System das primäre Telefon (sofern festgelegt) oder das zuletzt verbundene Telefon automatisch verbunden, selbst wenn es sich außerhalb des Fahrzeugs, aber immer noch in Reichweite der Freisprecheinrichtung, befindet.

Erfolgt die automatische Verbindung während eines Anrufs, so wird das Gespräch automatisch auf das Mikrofon und die Lautsprecher des Fahrzeugs geschaltet.

Bei Fehlschlägen der Verbindung:

- Prüfen Sie, ob das Mobiltelefon eingeschaltet ist
- Prüfen Sie, ob der Akku des Mobiltelefons leer ist
- Prüfen Sie, ob das Mobiltelefon bereits gekoppelt wurde

Die Bluetooth-Funktion am Mobiltelefon und an der Freisprechanlage muss aktiv sein und das Mobiltelefon muss so konfiguriert sein, dass es die Systemverbindungsanfrage akzeptiert.

Manuelle Verbindung

R15 BT USB, R16 BT USB, CD16 BT USB, CD18 BT USB - Manuelle Verbindung

Zum Wechseln des mit der Freisprecheinrichtung verbundenen Mobiltelefons auf **TEL** drücken und das Menü **Gerät auswählen** auswählen. Die Geräteliste zeigt die bereits gepaarten Telefone an.

Das gewünschte Mobiltelefon aus der Liste auswählen und mit **OK** bestätigen. Die Mobiltelefonverbindung wird durch eine Meldung im Display bestätigt.

NAVI 50 IntelliLink - Manuelle Verbindung

Um das mit der Freisprecheinrichtung verbundene Mobiltelefon zu wechseln, auf  drücken. Dann am Display auf  **EINSTELLUNGEN** und anschließend auf **Bluetooth** drücken (oder auf der Startseite **Mobiltelefon** auswählen).

Anschließend **Bluetooth-Geräteliste anzeigen** auswählen. Die Geräteliste zeigt die bereits gepaarten Telefone an.

Das gewünschte Mobiltelefon aus der Liste auswählen und durch Drücken auf **OK** bestätigen. Je nach Ausführung wird neben dem ausgewählten Mobiltelefon angezeigt, um die Verbindung anzuzeigen.

NAVI 80 IntelliLink - Manuelle Verbindung

Um das am Freisprechsystem angeschlossene Telefon zu wechseln, drücken Sie auf dem Startbildschirm **MENU**, dann **Mobiltelefon**, und anschließend **Einstellungen** auf dem Bildschirm.

Wählen Sie dann **Geräte verwalten**. Die Geräteliste zeigt die bereits gepaarten Telefone an. Wählen Sie das gewünschte Mobiltelefon aus der Liste aus.

Trennen eines Telefons

Beim Ausschalten wird das Mobiltelefon automatisch von der Freisprecheinrichtung getrennt.

Erfolgt die Trennung während eines Anrufs, so wird das Gespräch automatisch auf das Mobiltelefon geschaltet.

R15 BT USB, R16 BT USB, CD16 BT USB, CD18 BT USB - Ein Mobiltelefon trennen

Zum Trennen eines Mobiltelefons vom Infotainment System auf **TEL** (oder **SETUP**) drücken und

Bluetooth-Verbindung auswählen. Das gewünschte Gerät in der Geräteliste auswählen und danach **OK** drehen und drücken, um **Gerät trennen** auszuwählen. Die Trennung der Mobiltelefonverbindung wird durch eine Meldung im Display bestätigt.

NAVI 50 IntelliLink - Ein Mobiltelefon trennen

Zum Trennen eines Mobiltelefons vom Infotainment System je nach Ausführung auf  und dann am Display auf  **EINSTELLUNGEN** und auf **Bluetooth** drücken (oder auf der Startseite  **Mobiltelefon** auswählen).

Anschließend **Bluetooth-Geräteliste anzeigen** auswählen und in der angezeigten Liste auf das verbundene Telefon drücken, um es zu trennen. Neben dem Mobiltelefon wird zum Anzeigen der Trennung angezeigt.

NAVI 80 IntelliLink - Ein Mobiltelefon trennen

Um das am Infotainment System angeschlossene Mobiltelefon zu trennen, drücken Sie auf dem Startbildschirm **MENU**, dann **Mobiltelefon**, und anschließend **Einstellungen** auf dem Bildschirm.

Wählen Sie dann **Geräte verwalten**. Wählen Sie das zu trennende Mobiltelefon aus der Liste aus.

Festlegen der Telefonpriorität

R15 BT USB, R16 BT USB, CD16 BT USB, CD18 BT USB - Festlegen der Telefonpriorität

Das primäre Mobiltelefon ist immer das zuletzt verbundene Mobiltelefon. Beim Einschalten der Zündung sucht die Freisprecheinrichtung zuerst nach dem primären gekoppelten Mobiltelefon. Die Suche wird bis zum Finden eines gepaarten Telefons fortgesetzt.

Bluetooth-Verbindung

Bluetooth ist ein Funkstandard für die drahtlose Verbindung von z. B. einem Mobiltelefon mit anderen Geräten.

Er ermöglicht die Übertragung von Mobiltelefondaten wie etwa Kontakt- oder Anruflisten. Je nach Mobiltelefonmodell kann die Funktionalität eingeschränkt sein.

Voraussetzungen

Zur Steuerung eines Bluetooth-fähigen Mobiltelefons über das Infotainment-System müssen folgende Bedingungen erfüllt sein:

- Die Bluetooth-Funktion des Infotainment-Systems muss aktiviert sein.
- Die Bluetooth-Funktion des Bluetooth-fähigen Mobiltelefons muss aktiviert sein (siehe Bedienungsanleitung des Mobiltelefons).

- Je nach Mobiltelefon muss das Gerät auf "sichtbar" gestellt sein (siehe Bedienungsanleitung des Mobiltelefons).
- Das Mobiltelefon muss mit dem Infotainment-System gekoppelt und verbunden sein.

Bluetooth-Funktion des Infotainment-Systems aktivieren

R15 BT USB, R16 BT USB, CD16 BT USB, CD18 BT USB - Bluetooth aktivieren

Damit das Infotainment-System ein Bluetooth-fähiges Mobiltelefon erkennen und steuern kann, muss zuerst die Bluetooth-Funktion aktiviert werden. Die Funktion bei Nichtverwendung ausschalten.

TEL drücken und **OK** drehen und drücken, um **Bluetooth** auszuwählen.

EIN oder **AUS** auswählen und durch Drücken des Knopfes bestätigen.

NAVI 50 IntelliLink - Bluetooth aktivieren

 und dann am Display auf  **EINSTELLUNGEN** drücken.

Wählen Sie **Bluetooth**, um die folgenden Optionen anzuzeigen:

- **Bluetooth-Geräteliste anzeigen**
- **Bluetooth-Gerät suchen**
- **Genehmigung für externes Gerät**
- **Passwort ändern**
- **Smartphone**

Je nach Ausführung verfügbar. Informationen zur Aktivierung und Bedienung der Sprachsteuerung finden Sie unter „Sprachsteuerung“ ⇨ 112.

Wenn der **Bluetooth**-Bildschirm angezeigt wird, können Bluetooth-fähige Geräte mit dem Infotainment System gekoppelt werden.

NAVI 80 IntelliLink - Bluetooth aktivieren

Um das Menü Mobilfoneinstellungen vom Startbildschirm aus zu öffnen, drücken Sie **MENU**, **Multimedia** und dann **Mobiltelefon** auf dem Bildschirm.

Folgenden Optionen werden angezeigt:

- **Geräte verwalten**
- **Sound-Pegel**
- **Voicemail**
- **Bluetooth ein-/ausschalten**
- **Telefondaten automatisch herunterladen** (Ein/Aus)

Drücken Sie **Bluetooth einschalten**, um das Kästchen daneben zu markieren. Jetzt können Sie Bluetooth-fähige Geräte mit dem Infotainment System koppeln.

Weitere Informationen finden Sie unter (NAVI 80 IntelliLink) „Mobilfoneinstellungen“ im Abschnitt „Bedienung“ ⇨ 125.

Paarung eines Mobiltelefons mit der Freisprechanlage

Zur Verwendung Ihrer Freisprecheinrichtung muss über **Bluetooth** eine Verbindung zwischen Ihrem Mobiltelefon und der Einrichtung hergestellt werden, d. h. das Mobiltelefon muss vor der Verwendung mit dem Fahrzeug gekoppelt werden. Dazu muss

das Mobiltelefon Bluetooth unterstützen. Siehe Bedienungsanleitung Ihres Mobiltelefons.

Zum Aufbau einer Bluetooth-Verbindung muss die Freisprecheinrichtung eingeschaltet und Bluetooth auf dem Mobiltelefon aktiviert sein.

Hinweis

Wird während eines neuen Kopplungsvorgangs ein weiteres Mobiltelefon automatisch verbunden, so wird es automatisch wieder getrennt, damit die neue Kopplung fortgeführt werden kann.

Durch die Kopplung kann die Freisprecheinrichtung ein Mobiltelefon erkennen und in der Geräteliste speichern. In der Geräteliste können höchstens 5 Mobiltelefone gekoppelt und gespeichert werden, es kann jedoch jeweils nur eines gleichzeitig verbunden sein.

Hinweis

Je nach Ausführung des NAVI 50 IntelliLink können maximal 8 Mobiltelefone gekoppelt werden.

Bei einer erfolgreichen Kopplung wird der Name des gekoppelten Mobiltelefons auf dem Display des Infotainment-Systems angezeigt und das Telefon wird automatisch mit der Freisprecheinrichtung verbunden. Das Mobiltelefon lässt sich dann über die Bedienelemente des Infotainment-Systems bedienen.

Hinweis

Bei Nutzung der Freisprecheinrichtung mit aktiver Bluetooth-Verbindung entlädt sich der Akku des Mobiltelefons schneller.

R15 BT USB, R16 BT USB, CD16 BT USB, CD18 BT USB - Ein Mobiltelefon koppeln

Zum Koppeln eines Mobiltelefons mit der Freisprecheinrichtung auf **TEL** drücken und **OK** drehen und drücken, um **Gerät koppeln** auszuwählen. Die Seite **Zur Kopplung bereit** wird angezeigt.

Auf dem Mobiltelefon nach Bluetooth-Geräten in der Nähe suchen.

In der Liste auf dem Mobiltelefon **My Radio** (d. h. den Namen der Freisprecheinrichtung) auswählen und dann auf der Telefontastatur den auf

dem Display des Infotainment-Systems angezeigten Kopplungscode eingeben.

Wenn die Kopplung fehlschlägt, kehrt das System zum vorigen Menü zurück und zeigt eine entsprechende Meldung an. Den Vorgang bei Bedarf wiederholen.

NAVI 50 IntelliLink - Ein Mobiltelefon koppeln

☰ und dann am Display auf **EINSTELLUNGEN** drücken.

Wählen Sie **Bluetooth** und dann **Bluetooth-Gerät suchen** oder **Genehmigung für externes Gerät**.

Alternativ können Sie im Bildschirm **Mobiltelefonmenü** ☰ auf dem Display drücken.

Auf dem Mobiltelefon nach Bluetooth-Geräten in der Nähe suchen.

In der Liste auf dem Mobiltelefon den Namen der Freisprecheinrichtung (z. B. **MEDIA-NAV**) auswählen und dann bei Bedarf auf der Telefontastatur den auf dem Display des Infotainment Systems angezeigten Kopplungscode eingeben.

Hinweis

Der Kopplungscode wird auf dem Display des Infotainment Systems möglicherweise nur kurz angezeigt.

Der Standard-Code für das Koppeln ist **0000**. Um diesen Kopplungs-Code vor dem Start der Kopplung zu ändern, wählen Sie **Passwort ändern**, um ihn zu aktualisieren.

Wenn die Kopplung fehlschlägt, wiederholen Sie den Vorgang bei Bedarf.

NAVI 80 IntelliLink - Ein Mobiltelefon koppeln

Um das Menü Mobilfoneinstellungen vom Startbildschirm aus zu öffnen, drücken Sie **MENU**, **Multimedia** und dann **Mobiltelefon** auf dem Bildschirm.

Wählen Sie aus der Optionsliste **Geräte verwalten**. Sie werden auf dem Display gefragt, ob Sie eine Bluetooth-Verbindung zwischen dem Gerät und dem Infotainment System einrichten möchten. Wählen Sie **Ja**, um fortzufahren. Das Infotainment System sucht dann nach verfügbaren Bluetooth-Geräten in der Nähe und zeigt eine Liste von Geräten an.

Wählen Sie Ihr Gerät aus der angezeigten Liste aus. Bestätigen Sie abhängig vom Mobiltelefonmodell die Kopplungsanfrage, oder geben Sie den Kopplungs-Code auf der Tastatur des Mobiltelefons ein, um es mit dem Infotainment System zu koppeln.

Um weitere Geräte zu koppeln, drücken Sie im Bildschirm **Geräte verwalten** die Schaltfläche **+**, um ein Pop-up-Menü zu öffnen, und wählen Sie **Hinzufügen**, um weitere Geräte auf die gleiche Weise zu koppeln.

Wenn die Kopplung fehlschlägt, wiederholen Sie den Vorgang bei Bedarf.

Aufheben der Paarung eines Mobiltelefons mit der Freisprechanlage

Ist die Liste der gepaarten Telefone voll, so kann ein neues Telefon erst gepaart werden, wenn die bestehende Paarung eines Telefons aufgehoben wird.

Hinweis

Beim Entkoppeln eines Mobiltelefons werden alle heruntergeladenen Kontakte und die Anruflisten aus dem Telefonbuch der Freisprecheinrichtung gelöscht.

R15 BT USB, R16 BT USB, CD16 BT USB, CD18 BT USB - Ein Mobiltelefon entkoppeln

Zum Entkoppeln eines Mobiltelefons (d. h. zum Löschen aus dem Speicher der Freisprecheinrichtung) auf **TEL** drücken und **Gerät löschen** auswählen.

Das gewünschte Mobiltelefon in der Geräteliste markieren und bei Aufforderung den Löschvorgang durch Drücken auf **OK** bestätigen.

NAVI 50 IntelliLink - Ein Mobiltelefon entkoppeln

Um ein Gerät zu entkoppeln, d. h. um ein Mobiltelefon aus dem Speicher des Freisprechsystems zu löschen, auf **☰** und dann auf **⚙EINSTELLUNGEN** am Display drücken.

Wählen Sie **Bluetooth** und dann **Bluetooth-Geräteliste anzeigen**.

Wählen Sie das gewünschte Mobiltelefon aus der Geräteliste, und drücken Sie dann **☰**, um das Gerät zu löschen. Löschen Sie nach Bedarf alle Geräte aus der Liste, indem Sie **Optionen** und dann **Alle löschen** wählen. Bestätigen Sie mit **OK**.

NAVI 80 IntelliLink - Ein Mobiltelefon entkoppeln

Um ein Gerät zu entkoppeln, d. h. ein Mobiltelefon aus dem Speicher des Freisprechsystems zu löschen, öffnen Sie den Bildschirm **Geräte verwalten**.

Drücken Sie auf dem Startbildschirm **MENU**, dann **Mobiltelefon**, anschließend **Einstellungen** auf dem Bildschirm.

Wählen Sie **Geräte verwalten**, und drücken Sie dann **+**, um ein Pop-up-Menü zu öffnen, wählen Sie **Löschen**, und entfernen Sie das ausgewählte Gerät aus der Liste.

Notruf

⚠ Warnung

Der Verbindungsaufbau kann nicht in allen Situationen garantiert werden. Verlassen Sie sich darum nicht ausschließlich auf ein Mobiltelefon, wenn es um lebenswichtige Informationen (z. B. medizinische Notfälle) geht.

In einigen Netzen muss eine gültige SIM-Karte ordnungsgemäß im Mobiltelefon eingelegt sein.

⚠ Warnung

Denken Sie daran, dass Sie mit dem Mobiltelefon nur dann Anrufe tätigen und empfangen können, wenn es sich in einem Empfangsbereich mit ausreichender Signalstärke befindet.

Notrufe können unter Umständen nicht in allen Mobiltelefonnetzen getätigt werden; möglicherweise können auch keine Notrufe getätigt werden, wenn bestimmte

Netzdienste und/oder Telefonfunktionen aktiv sind. Weitere Informationen hierzu erhalten Sie von Ihrem Netzbetreiber.

Die Notrufnummer ist je nach Land oder Region unterschiedlich. Erkundigen Sie sich im Voraus nach der richtigen Notrufnummer des jeweiligen Landes bzw. der Region.

Wählen Sie die Notrufnummer (siehe „Bedienung“ ➔ 125). Es wird eine Telefonverbindung mit der Notrufzentrale hergestellt.

Antworten, wenn das Service-Personal Fragen zum Notfall stellt.

⚠ Warnung

Beenden Sie das Gespräch erst, wenn Sie von der Notruf-Zentrale dazu aufgefordert werden.

NAVI 50 IntelliLink

Um die Notrufnummer für den aktuellen Standort anzuzeigen,  und dann am Display auf  **KARTE** drücken (je nach Ausführung verfügbar).

Drücken Sie **Optionen** und dann **Wo bin ich?**.

Wenn der Bildschirm **Wo bin ich?** angezeigt wird, drücken Sie **Optionen** und dann **Länderinformationen** auf dem Bildschirm: Es wird die Notrufnummer (z. B. 112) auf dem Display angezeigt.

Bedienung

Einführung

Bei einer eingerichteten Bluetooth-Verbindung zwischen Ihrem Mobiltelefon und der Freisprecheinrichtung können bestimmte Funktionen Ihres Telefons über die Bedienelemente des Infotainment Systems oder über das Display bedient werden.

In Ihrem Mobiltelefon gespeicherte Kontakte und Telefonnummern können dann z. B. in die Freisprecheinrichtung importiert werden.



Nach dem Herstellen der Verbindung werden die Mobiltelefonaten an die Freisprecheinrichtung übermittelt. Dies kann je nach Telefonmodell einige Zeit dauern. In dieser Zeit ist eine Bedienung des Mobiltelefons über das Infotainment System nur eingeschränkt möglich.

Hinweis

Nicht jedes Mobiltelefon unterstützt die Funktionen der Freisprecheinrichtung. Daher kann der Funktionsumfang von der Beschreibung abweichen.

Telefonmenü



Zum Anzeigen des Menüs **Telefon**:

-  **TEL** drücken
 - oder -
- **TEL** drücken
 - oder -
-  und dann am Display  **Telefon** drücken (NAVI 50 IntelliLink)



Auf dem Startbildschirm **MENU** und dann **Mobiltelefon** auf dem Bildschirm (NAVI 80 IntelliLink) drücken

Lautstärkeregelung

R15 BT, R16 BT USB, CD16 BT, CD18 BT USB - Lautstärkeregelung

Während eines Gesprächs lässt sich die Gesprächslautstärke durch Drehen von  oder Drücken von  bzw.  (am Bedienteil an der Lenksäule) ändern.



NAVI 50 IntelliLink - Lautstärkeregelung

Während eines Anrufs auf  oder  an der Infotainment-Einheit drücken, um die Gesprächslautstärke zu ändern.

Alternativ (mit Bedienteil an der Lenksäule) auf  oder  drücken.

NAVI 80 IntelliLink - Lautstärkeregelung

Während eines Anrufs  an der Infotainment-Einheit drehen, um die Gesprächslautstärke zu ändern.

Alternativ (mit Bedienteil an der Lenksäule) auf  oder  drücken.



Rufnummer wählen

Zum Wählen von Telefonnummern sind mehrere Optionen verfügbar, einschließlich des Anrufens eines Kontakts aus dem Telefonbuch oder aus einem Anrufprotokoll. Die Nummern können auch manuell gewählt werden.

Nummer manuell eingeben

R15 BT USB, R16 BT USB, CD16 BT USB, CD18 BT USB - Nummer manuell eingeben

Während das Menü **Telefon** angezeigt wird, **Nummer wählen** aus der Liste auswählen.

Die gewünschte Rufnummer über das Zahlenfeld ( 116) eingeben und mit  wählen.

TEL gedrückt halten, um die letzte Nummer erneut zu wählen.

NAVI 50 IntelliLink - Nummer manuell eingeben

Wenn das Menü  **Telefon** angezeigt ist, oben links auf  drücken und **Wählen** aus der Liste auswählen.

Geben Sie die gewünschte Rufnummer über das Zahlenfeld ein, und wählen Sie **☎**, um den Wahlvorgang zu starten.

Siehe (NAVI 50 IntelliLink) „Tastaturen im Display benutzen“ im Abschnitt „Allgemeine Informationen“ ↻ 116.

Während der Eingabe können eingegebene Zeichen mittels **✕** korrigiert werden. Halten Sie **✕** gedrückt, um alle Nummern auf einmal zu löschen.

NAVI 80 IntelliLink - Nummer manuell eingeben

Drücken Sie auf dem Startbildschirm **MENU**, dann **Mobiltelefon**, anschließend **Eine Nummer wählen** auf dem Bildschirm

Geben Sie die gewünschte Nummer mit dem Zahlenfeld ein, und drücken Sie **Anrufen**, um den Wahlvorgang zu starten.

Während der Eingabe können eingegebene Zeichen mittels **✕** korrigiert werden.

Telefonbuch

Das Telefonbuch enthält nur die für den aktuellen Fahrzeugbenutzer verfügbaren Kontaktlisten. Aus Gründen der Vertraulichkeit kann jede heruntergeladene Kontaktliste nur eingesehen werden, wenn das entsprechende Telefon angeschlossen ist.

R15 BT USB, R16 BT USB, CD16 BT USB, CD18 BT USB - Telefonbuch

Nach dem Koppeln des Mobiltelefons mit dem Infotainment System wird die Kontaktliste des Mobiltelefons in die Freisprecheinrichtung geladen.

Zum Wählen einer Rufnummer aus dem Telefonbuch wählen Sie im Menü **Telefon** die Option **Telefonbuch** aus, und markieren Sie den gewünschten Kontakt in der alphabetischen Liste. **OK** drücken, um den Wählvorgang zu starten.

NAVI 50 IntelliLink - Telefonbuch

Nach dem Koppeln des Mobiltelefons mit dem Infotainment System wird die Kontaktliste des Mobiltelefons in die Freisprecheinrichtung geladen.

Wenn das Menü **☎ Telefon** angezeigt ist, oben links auf **▼** drücken und **Telefonbuch** aus der Liste auswählen.

Um eine Nummer aus dem Telefonbuch zu wählen, wählen Sie den gewünschten Kontakt aus der Liste.

Drücken Sie Alternativ **Nach Namen suchen** im Display, und geben Sie dann den Namen des gewünschten Kontakts mit der Tastatur ein.

Siehe (NAVI 50 IntelliLink) „Tastaturen im Display benutzen“ im Abschnitt „Allgemeine Informationen“ ↻ 116.

NAVI 80 IntelliLink - Telefonbuch

Nach dem Koppeln des Mobiltelefons mit dem Infotainment System wird die Kontaktliste des Mobiltelefons in die Freisprecheinrichtung geladen.

Hinweis

Auf Ihrem Mobiltelefon muss die gemeinsame Nutzung von Daten genehmigt sein. Lesen Sie dazu die

Bedienungsanweisungen für Ihr Mobiltelefon oder wenden Sie sich an Ihren Netzwerkanbieter.

Es muss auch die Funktion „Telefondaten automatisch herunterladen“ im Menü Telefoneinstellungen des Infotainment Systems eingeschaltet sein. Siehe (NAVI 80 IntelliLink) „Mobiltelefoneinstellungen“ unten.

Drücken Sie auf dem Startbildschirm **MENU**, dann **Mobiltelefon**, anschließend **Telefonbuch** auf dem Bildschirm

Um eine Nummer aus dem Telefonbuch zu wählen, wählen Sie den gewünschten Kontakt aus der Liste. Wenn für einen Kontakt mehr als eine Nummer gespeichert ist, wählen Sie auf Aufforderung die entsprechende Nummer.

Das System kann nach der ersten Kopplung des Mobiltelefons mit dem Infotainment System mit den neuesten Kontakten Ihres Mobiltelefons aktualisiert werden. Drücken Sie **+**, um ein Pop-up-Menü zu öffnen, und wählen Sie **Telefondaten aktualisieren**.

Wählen Sie bei Bedarf für eine weitere Unterstützung **Hilfe** im Pop-up-Menü.

Um Ihrer Favoritenliste einen Kontakt hinzuzufügen, drücken Sie **+**, und wählen Sie **Einen Kontakt der Favoritenseite** hinzuzufügen.

Hinweis

Favoriten können Sie jederzeit durch Drücken auf **★** auf dem Startbildschirm abgerufen werden.

Weitere Informationen finden Sie unter (NAVI 80 IntelliLink) „Favoriten“ im Abschnitt „Einführung“ ↗ 32.

Ruflisten

R15 BT USB, R16 BT USB, CD16 BT USB, CD18 BT USB - Anruflisten

Zum Wählen einer Rufnummer aus einer Anrufliste (z. B. gewählte Rufnummern, erhaltene Anrufe, entgangene Anrufe) im Menü **Anrufliste** die entsprechende Option auswählen, z. B. **Gewählte Rufnummern**. Den gewünschten Kontakt auswählen und **OK** drücken, um den Wählvorgang zu starten.

NAVI 50 IntelliLink - Anruflisten

Nach Anschluss des Mobiltelefons an das Infotainment System werden die Liste der gewählten Rufnummern sowie die angenommenen und verpassten Anrufe auf dem Mobiltelefon automatisch in die Mobiltelefon-Freisprecheinrichtung übertragen.

Wenn das Menü **☒ Telefon** angezeigt ist, oben links auf **▼** drücken und **Anruflisten** aus der Liste auswählen.

Um eine Nummer aus dem Anrufprotokoll zu wählen, wählen Sie eine der folgenden Optionen auf dem Display:

- **☒ Alle**: Zeigt eine Liste aller Anrufe in den folgenden Listen an.
- **☒**: Gewählte Rufnummern.
- **☒**: Angenommene Anrufe.
- **☒**: Verpasste Anrufe.

Hinweis

Neben dem Symbol wird die Anzahl der verpassten Anrufe angezeigt.

Die letzten Anrufe werden oben angezeigt. Wählen Sie den gewünschten Kontakt aus der Liste, um den Wählvorgang zu starten.

NAVI 80 IntelliLink - Anruflisten

Nach Anschluss des Mobiltelefons an das Infotainment System werden die Liste der gewählten Rufnummern sowie die angenommenen und verpassten Anrufe auf dem Mobiltelefon automatisch in die Mobiltelefon-Freisprecheinrichtung übertragen.



Hinweis



Auf Ihrem Mobiltelefon muss die gemeinsame Nutzung von Daten genehmigt sein. Lesen Sie dazu die Bedienungsanweisungen für Ihr Mobiltelefon oder wenden Sie sich an Ihren Netzwerkanbieter.

Es muss auch die Funktion „Telefondaten automatisch herunterladen“ im Menü Telefoneinstellungen des Infotainment Systems eingeschaltet sein. Siehe (NAVI 80 IntelliLink) „Mobiltelefon-einstellungen“ unten.

Drücken Sie auf dem Startbildschirm **MENU**, dann **Mobiltelefon**, anschließend **Anrufprotokolle** auf dem Bildschirm.

Um eine Nummer aus dem Anrufprotokoll zu wählen, wählen Sie eine der folgenden Optionen auf dem Display:

- **Alle:** Zeigt eine Liste aller Anrufe in den folgenden Listen an.
- : Angenommene Anrufe.
- : Verpasste Anrufe.
- : Gewählte Rufnummern.

Die letzten Anrufe werden oben angezeigt. Drücken Sie alternativ  oder , um im Display nach oben/unten zu bewegen.

Wählen Sie den gewünschten Kontakt aus der Anrufliste, um den Wählvorgang zu starten.

Hinweis

Drücken Sie bei Bedarf **+**, (um ein Pop-up-Menü zu öffnen), und wählen Sie **Telefondaten aktualisieren**, um die Anruflisten zu aktualisieren.

Mailbox

R15 BT USB, R16 BT USB, CD16 BT USB, CD18 BT USB - Mailbox

Um Sprachnachrichten auf dem Mobiltelefon über das Infotainment System abzuhören, während das Mobiltelefon angeschlossen ist, wählen Sie das Menü **Mailbox**.

NAVI 80 IntelliLink - Mailbox



Um Sprachnachrichten auf dem Mobiltelefon über das Infotainment System abzuhören, während das Mobiltelefon angeschlossen ist, drücken Sie auf dem Startbildschirm **MENU**, dann **Mobiltelefon**, und anschließend **Sprachnachrichten** auf dem Bildschirm.

Es wird der Konfigurationsbildschirm angezeigt, wenn die Mailbox nicht konfiguriert ist. Geben Sie die Nummer auf dem Nummernfeld ein, und bestätigen Sie.



Ankommender Anruf

R15 BT USB, R16 BT USB, CD16 BT USB, CD18 BT USB - Ankommender Anruf

Annehmen des Anrufs je nach Fahrzeugausstattung:

- Kurz  drücken (am Bedienteil an der Lenksäule).
- Symbol  auf dem Display auswählen (dazu **OK** drehen und drücken).

Abweisen des Anrufs je nach Fahrzeugausstattung:

-  (am Bedienteil an der Lenksäule) gedrückt halten.
- Symbol  auf dem Display auswählen (dazu **OK** drehen und drücken).

Bei einem ankommenden Anruf kann die Nummer des Anrufers im Display des Infotainment-Systems angezeigt werden. Ist die Nummer im System-Speicher abgelegt, wird stattdessen der Name angezeigt. Kann die Nummer nicht angezeigt werden, so wird die Meldung **Private Nummer** gezeigt.

NAVI 50 IntelliLink - Ankommender Anruf

Annehmen des Anrufs:

- Am Display auf **Annehmen/Zustimmen** drücken.
- Kurz  drücken (am Bedienteil an der Lenksäule).

Abweisen des Anrufs:

- Am Display auf **Ablehnen/Abweisen** drücken.
-  (am Bedienteil an der Lenksäule) gedrückt halten.

Bei einem ankommenden Anruf kann die Nummer des Anrufers im Display des Infotainment-Systems angezeigt werden. Ist die Nummer im System-Speicher abgelegt, wird stattdessen der Name angezeigt. Wenn die Nummer nicht angezeigt werden kann, wird die Meldung **Unbekannt/Unbekannte Nummer** angezeigt.

NAVI 80 IntelliLink - Ankommender Anruf

Annehmen des Anrufs:

- am Display auf **Annehmen** drücken
- kurz  drücken (am Bedienteil an der Lenksäule)

Abweisen des Anrufs:

- am Display auf **Ablehnen** drücken
-  (am Bedienteil an der Lenksäule) gedrückt halten

Bei einem ankommenden Anruf kann die Nummer des Anrufers im Display des Infotainment-Systems angezeigt werden. Ist die Nummer im System-Speicher abgelegt, wird stattdessen der Name angezeigt. Kann die Nummer nicht angezeigt werden, wird die Meldung **Gesprächspartner nicht bekannt** angezeigt.

Funktionen während des Gesprächs

R15 BT USB, R16 BT USB, CD16 BT USB, CD18 BT USB - Funktionen während des Gesprächs

Außer der Lautstärkeregelung stehen während einem Anruf unter anderem folgende Funktionen zur Verfügung:

- Umleiten des Gesprächs auf das Mobiltelefon
- Zugriff auf die Tastatur
- Auflegen



Zum Auswählen **OK** drehen und drücken und bestätigen.

Durch Auswahl der Mobiltelefon-Option auf dem Display lässt sich der Anruf von der Freisprecheinrichtung auf das Mobiltelefon umschalten. Beim Umschalten auf diesen Modus können einige Mobiltelefone von der Freisprecheinrichtung getrennt werden.

Außerdem kann über die Zahlentastatur eine Nummer eingegeben werden (☞ 116), z. B. zur Steuerung eines Sprachservers wie etwa der Mailbox. Zum Aufrufen der Zahlentastatur die





Option **#123** auf dem Display auswählen. Weitere Informationen finden Sie unter „**Mailbox**“.



Beenden des Anrufs je nach Fahrzeugausstattung:

-  kurz drücken
- **TEL** drücken
- Symbol  auf dem Display auswählen

NAVI 50 IntelliLink - Funktionen während des Gesprächs

Außer der Lautstärkeregelung stehen während einem Anruf unter anderem folgende Funktionen zur Verfügung:

- : Auflegen
- : Fahrzeugmikrofon ausschalten
- : Fahrzeugmikrofon einschalten
- : Gespräch auf Mobiltelefon übertragen

- : Gespräch auf Mikrofon und Lautsprecher des Fahrzeugs übertragen
- : zum vorigen Bildschirm zurückkehren (z. B. Navigation oder Startseite)

NAVI 80 IntelliLink - Funktionen während des Gesprächs

Außer der Lautstärkeregelung stehen während einem Anruf unter anderem folgende Funktionen zur Verfügung:

- Anruf in Warteschleife halten: Drücken Sie **+** (um das Pop-up-Menü zu öffnen), und wählen Sie dann **In Warteschleife halten**. Drücken Sie **Fortfahren**, um mit dem Gespräch fortzufahren.
- Gespräch auf Mobiltelefon weiterleiten: Drücken Sie **+** (um das Pop-up-Menü zu öffnen), und wählen Sie dann **Mobiltelefon**.

In einigen Fällen kann das Mobiltelefon während der Weiterleitung eines Gesprächs vom Infotainment System getrennt werden.

- Auflegen: Drücken Sie **Anruf beenden**.
- Wechselt zum vorherigen Menü: **←** drücken.

Telefoneinstellungen

NAVI 50 IntelliLink - Mobiltelefoneinstellungen Standard-Telefoneinstellungen wiederherstellen

Um jederzeit das Einstellungsmenü zu öffnen, auf dem Display auf **↗** und dann auf **EINSTELLUNGEN** drücken.

Wählen Sie **System**, dann **Werkseinstellungen** und anschließend **Mobiltelefon**, um die Telefoneinstellungen auf die Standardwerte zurückzusetzen. Bestätigen Sie mit **OK**.

Softwareversion anzeigen

Um jederzeit das Einstellungsmenü zu öffnen, auf dem Display auf **↗** und dann auf **EINSTELLUNGEN** drücken.

Wählen Sie **System**, dann **Systemversion**, um die Softwareversion anzuzeigen.

NAVI 80 IntelliLink - Mobiltelefoneinstellungen

Drücken Sie auf dem Startbildschirm **MENU**, dann **Mobiltelefon**, anschließend **Einstellungen** auf dem Bildschirm.

Wählen Sie eine der folgenden Optionen auf dem Display:

- **Geräte verwalten:**
Siehe (NAVI 80 IntelliLink) „Ein Mobiltelefon koppeln“ im Abschnitt „Bluetooth-Verbindung“ ⇨ 121.
- **Sound-Pegel:**
So stellen Sie die Lautstärke der Mobiltelefon-Freisprecheinrichtung und des Klingeltons ein.
- **Voicemail:**
Siehe (NAVI 80 IntelliLink) „Mailbox“ oben.
- **Bluetooth ein-/ausschalten:**
Siehe (NAVI 80 IntelliLink) „Bluetooth aktivieren“ im Abschnitt „Bluetooth-Verbindung“ ⇨ 121.
- **Telefondaten automatisch herunterladen:**

Drücken Sie diese Option, um das Kästchen daneben zu markieren.

Bei der Kopplung und/oder beim Verbinden des Mobiltelefons mit dem Infotainment System können die Kontaktliste und Anruflisten auf dem Mobiltelefon auf die Mobiltelefon-Freisprecheinrichtung heruntergeladen werden.

Auf Ihrem Mobiltelefon muss auch die gemeinsame Nutzung von Daten aktiviert sein. Nähere Informationen finden Sie in der Bedienungsanleitung Ihres Mobiltelefons oder wenden Sie sich an Ihren Netzbetreiber.

Mobiltelefone und Funkgeräte

Einbau- und Betriebsvorschriften

Bei Einbau und Betrieb eines Mobiltelefons müssen die fahrzeugspezifischen Einbauanleitungen und Betriebsvorschriften der Hersteller des Telefons und der Freisprecheinrichtung eingehalten werden. Andernfalls

kann die Betriebserlaubnis des Fahrzeugs erlöschen (EU-Richtlinie 95/54/EG).

Empfehlungen für störungsfreien Betrieb:

- Fachgerecht installierte Außenantenne, um die maximale Reichweite zu garantieren
- Maximale Sendeleistung von 10 Watt
- Anbringung des Mobiltelefons an einer geeigneten Stelle entsprechend dem Hinweis in der Betriebsanleitung, Abschnitt **Airbag-System**

Lassen Sie sich über vorgegebene Einbauorte für Außenantenne bzw. Gerätehalter und Möglichkeiten zur Nutzung von Geräten mit einer Sendeleistung von mehr als 10 Watt beraten.

Der Betrieb einer Freisprecheinrichtung ohne Außenantenne in den Mobiltelefonstandards GSM 900/1800/1900 und UMTS darf nur erfolgen, wenn die maximale Sendeleistung des Mobiltelefons bei 2 Watt für GSM 900 oder 1 Watt für die anderen Typen liegt.

Aus Sicherheitsgründen nicht während der Fahrt telefonieren. Auch die Nutzung von Freisprecheinrichtungen kann vom Straßenverkehr ablenken.

Warnung

Funkgeräte und Mobiltelefone, die den genannten Mobiltelefonstandards nicht entsprechen, dürfen nur mit außen am Fahrzeug angebrachter Antenne verwendet werden.

Achtung

Bei Missachtung der aufgeführten Vorschriften kann es bei Verwendung von Mobiltelefonen und Funkgeräten im Fahrzeuginnenraum ohne Außenantenne zu Funktionsstörungen der Fahrzeugelektronik kommen.

Stichwortverzeichnis

A

AAC-Dateien.....	61
Abschaltautomatik.....	32
ACC-Dateien.....	67
AF (Alternativfrequenz).....	57
AGC aktiviert.....	43
Aha®-Anwendung.....	32
Aktivieren der Bluetooth- Funktion.....	121
Aktualisieren der Senderliste.....	55
Allgemeine Informationen 4, 61, 65, 67, 71, 79, 112, 116	
Ändern des Passworts für Bluetooth-Verbindung.....	121
Anklopfen.....	125
Ankommender Anruf.....	125
Anpassung Lautstärke-km/h.....	44
Anschluss.....	119
Ansicht von Autobahnen.....	82
Ansicht von Kreuzungen.....	82
Anzeigeeinstellungen	
Rückfahrkamera.....	32
AST (Autostore-Listen).....	55
Audio-CDs.....	61
Audio-Einstellungen.....	43, 62
Audio-Player.....	32
Aufrufen eines gespeicherten Senders.....	53
Aufrufen eines Senders.....	55
Auswahl eines Albums.....	62

Automatischer Zoom.....	82
Automatische Senderspeicherung	55
Automatische Sendersuche.....	53
Automatische Telefonverbindung.....	119
Automatische Verstärkungsre- gelung (AGC).....	43
Automatische Warteschleife.....	125
Autostore-Listen.....	55
AUX-Eingang.....	65

B

Balance.....	43
Bass.....	43
Batterie ersetzen.....	82
Bedienelemente an der Lenksäule. 7	
Bedienelemente des Mobiltelefons.....	116
Bedienelemente des Radios.....	51
Bedienelementeübersicht.....	7
Bedienfeldelemente.....	7
Bedienung.....	71, 125
Benutzung.....	32, 51, 62, 65, 82
Benutzung des AUX-Eingangs.....	65
Benutzung dieser Anleitung.....	4
Betriebsarten.....	32
Bevorzugtes Ziel hinzufügen.....	96
Bevorzugtes Ziel löschen.....	96
Bevorzugtes Ziel speichern.....	96
Bevorzugte Ziele.....	96

- Bildbetrachter..... 82
 Bildeinstellungen..... 32
 Bilder..... 77
 Bilder anzeigen..... 77
 Bluetooth..... 116
 Bluetooth-Geräteliste..... 121
 Bluetooth-Gerät suchen..... 121
 Bluetooth-Musik..... 71
 Bluetooth-Verbindung..... 71, 121
 Bordcomputer..... 32
 Breitengrad, Längengrad..... 96
- C**
 CD-Display..... 62
 CD-Player..... 61, 62
 CD-Text..... 62
 CD-Wiedergabe..... 62
- D**
 DAB..... 59
 Das Navigationssystem aktivieren 82
 Das Navigationssystem einrichten 82
 Deaktivieren der Bluetooth-
 Funktion..... 121
 Diashow..... 82
 Diebstahlschutz 31
 Digital Audio Broadcasting..... 59
 Display..... 32
 Display-Bedienung..... 32, 116
 Displaydarstellung..... 82
 Displayinformationen..... 62
- Displaytastaturen..... 82, 116
 Display verwenden..... 32
- E**
 ECO2-Fahrweise..... 32
 ECO-Fahrweise..... 32
 ECO-Tipps..... 32
 Ein-/Aussschalten..... 32
 Ein Audiogerät koppeln..... 71
 Ein Audiogerät trennen..... 71
 Ein Audiogerät verbinden..... 71
 Eine Adresse eingeben..... 96
 Eine CD entnehmen..... 62
 Einen Titel auswählen..... 62
 Ein Mobiltelefon entkoppeln..... 121
 Ein Mobiltelefon paaren..... 121
 Einparkhilfe..... 32
 Einstellungen..... 32
 Einstellungen für Datenaustausch 32
 Ein Ziel auswählen..... 96
- F**
 Fader..... 43
 Fahrsprobilder..... 82
 Fahrzeuginformationen..... 32
 Favoriten..... 32
 Medien..... 32
 Mobiltelefon..... 32
 Navigation..... 32
 Raststätte..... 32
 Festlegen der Telefonpriorität ... 119
- Filme abspielen..... 77
 FM-Liste aktualisieren..... 55
 FM-Senderliste..... 55
 Fotos..... 77
 Funktionen während des
 Gesprächs..... 125
- G**
 Geführte Schulungssequenzen... 82
 Genehmigung für externes Gerät 121
 Geschwindigkeitsabhängige
 Lautstärkeanhebung..... 44
 Gespeicherte Audio-Dateien
 abspielen..... 68
 Gespeicherte Orte..... 96
 Gespeicherte Sender..... 53
 GPS (Global Positioning System). 79
- H**
 HD Traffic..... 82
 Heimatadresse..... 96
 Heimatstandort..... 82
 Heimatstandort ändern..... 82
 Hilfe!..... 102, 112
 Hinten AUS..... 43
- I**
 i-Announcement..... 57
 ID3-Tags..... 62
 In der Karte suchen..... 102
 i-News..... 57

Infotainment-Bedienelemente.....	32	Klangverstärkung bei niedriger Lautstärke.....	43	MP3-CDs.....	61
Infotainment System Ein-/Ausschalten.....	32	Lautstärke Verkehrsdurchsagen.....	44	MP3-Dateien.....	67
Infotainment System verwenden..	32	Lautstärkenverteilung.....	43	MP3-Player.....	67, 68
iPod.....	67, 68	Lautstärke einstellen.....	32	Multimedia.....	77
i-Traffic-Service.....	57	Lautstärkeeinstellungen.....	44	Multimedia-Einstellungen.....	45
K		Lautstärkeregelung.....	125	Musikwiedergabe über Bluetooth.	71
Karten.....	79	Lautstärke Verkehrsdurchsagen..	44	My TomTom LIVE.....	82
Kartenbildschirm.....	82	Letzte Ziele.....	96	N	
Klangeinstellungen.....	43	Live-Services.....	82	Nachrichten.....	57
Klang-Optimierung.....	43	Lokale Suche.....	96	Navigationsdienste.....	32
Klangverstärkung bei niedriger Lautstärke.....	43	Löschen von Geräten aus der Bluetooth-Geräteliste.....	121	Navigationslautstärke.....	82
Klinkenstecker.....	65	M		Navigationsystem Ein Konto anlegen.....	79
Kompass.....	82	Mailbox.....	125	GPS (Global Positioning System).....	79
Kontakte zum Telefonbuch hinzufügen.....	125	Manuelle Senderspeicherung.....	55	Installation von Software.....	79
Koordinaten.....	82, 96	Manuelle Sendersuche.....	53	Installieren der Software.....	79
Kraftstoffverbrauch.....	32	Manuelle Telefonverbindung.....	119	Karten.....	79
Kurzstreckenbericht.....	32	Menübildschirm.....	82	Registrierung des Navigationssystems.....	79
L		Miniaturbilder.....	77	SD-Karte.....	79
Länderinformationen.....	102, 125	MIX.....	62	USB-Speicherstick.....	79
Lautstärke.....	43, 114	Mobiltelefon.....	116	Verkehrsfunk.....	79
Anpassung Lautstärke-km/h.....	44	Mobiltelefon-Betriebsanleitung..	132	Navigationswarnungen.....	82
Automatische Verstärkungs- regelung (AGC).....	43	Mobiltelefone und Funkgeräte ...	132	Notruf.....	125
Geschwindigkeitsabhängige Lautstärkeanhebung.....	32, 44	Mobiltelefon-Freisprecheinrich- tung.....	125	Notrufnummer.....	125
Hinten AUS.....	43	Mobiltelefon-Installationsanlei- tung.....	132	Nutzer Nummer manuell eingeben.....	125
				Nutzung des CD-Players.....	62

P			
Pause.....	62	Schnellzugriffsmenü.....	82
Planungspräferenzen.....	82	SD-Karte.....	79, 82
Präferenzen des		Sendername suchen.....	53
Navigationssystems.....	82	Senderspeicherung.....	55
PTY (Programmtyp).....	57	Sendersuche.....	53
R		Sicherheitscode.....	31
Radargeräte.....	82	Sicherheitswarnungen.....	82
Radio.....	51	Simulcast.....	57
DAB.....	59	Softwareversion.....	125
Digital Audio Broadcasting.....	59	Sonderziele.....	32, 96
Radio Data System (RDS)	57	Sonderziele (POI).....	96
Radioempfang.....	51	Sonderzielkategorien.....	96
Radiofunktionen.....	55, 57	Sprachbefehle.....	114
Radiotext.....	57	Sprache.....	32
Raststätte.....	32	Sprachpräferenzen.....	82
RDS.....	57	Sprachsteuerung.....	112, 113, 114
Region.....	57	Sprachsteuerung aktivieren.....	113
Reiseroute bearbeiten.....	102	Standardeinstellungen	
Route.....	82	wiederherstellen.....	32
Routeneinstellungen.....	82	Steuerung der Navigation.....	113
Routeninformationen.....	102	Steuerung des Telefons.....	114
Routenplanungsmethode.....	82	Stummschaltung.....	32, 62
Rückfahrkamera.....	32	Suche Sendername.....	53
Ruflisten.....	125	Symboleübersicht	111
Rufnummer wählen.....	125	Systemeinstellungen.....	45
S		Systemsprache ändern.....	32, 45
Schnellrücklauf.....	62	T	
Schnellvorlauf.....	62	Teile der Route vermeiden.....	102
		Telefonbuch.....	125
		Telefoneinstellungen.....	125
		Telefonmenü.....	125
		Telefonverbindung.....	119
		Textinformationen (CD-Text	
		oder ID3-Tag).....	62
		Textinformationen (Radiotext).....	57
		Tragbare CD-Player.....	65
		Treble.....	43
		Trennen eines Telefons.....	119
		U	
		Uhr.....	32, 45, 82
		Uhrzeit.....	32
		USB-Anschluss.....	67
		USB-Buchse.....	68
		USB-Laufwerk.....	67
		USB-Laufwerke.....	68
		USB-Speicherstick.....	79, 82
		V	
		Verkehrsfunk.....	79
		Verkehrsinformationen.....	102
		Verkehrsmeldungen.....	57
		Verkehrssicherheit.....	4, 116
		Videos.....	77
		Vorbereitung einer Route vor	
		Abfahrt.....	96
		W	
		WAV-Dateien.....	61
		Wegpunkte.....	96, 102

Wellenbereichsauswahl.....	51
Wellenbereich wählen.....	51
Werkseinstellungen	
wiederherstellen.....	45
Wetter.....	82
WMA-CDs.....	61
WMA-Dateien.....	67
Wo bin ich?.....	102, 125

Z

Zeit einstellen.....	32
Ziel.....	82
Zieleingabe	96
Zielführung	102
Zielführung deaktivieren.....	102
Zufallswiedergabe.....	62

www.opel.com

Copyright by ADAM OPEL AG, Rüsselsheim, Germany.

Die in dieser Publikation enthaltenen Angaben entsprechen dem unten angegebenen Stand. Änderungen der Technik, Ausstattung und Form der Fahrzeuge gegenüber den Angaben in dieser Publikation sowie Änderungen dieser Publikation selbst bleiben der Adam Opel AG vorbehalten.

Stand: Februar 2016, ADAM OPEL AG, Rüsselsheim.

Gedruckt auf chlorfrei gebleichtem Papier.

KTA-2701/8-de

02/2016

