

# MOVANO / VIVARO

Infotainment-Handbuch





---

# Inhalt

Einführung .....	4
Radio .....	50
CD-Player .....	60
AUX-Eingang .....	65
USB-Anschluss .....	67
Bluetooth-Musik .....	71
Externe Geräte .....	78
Navigation .....	80
Sprachsteuerung .....	114
Mobiltelefon .....	118
Stichwortverzeichnis .....	136

## Einführung

Allgemeine Informationen .....	4
Bedienelementeübersicht .....	7
Diebstahlschutz .....	31
Benutzung .....	32
Übersicht Touch-Bedienung .....	41
Klangeinstellungen .....	42
Lautstärkeinstellungen .....	43
Systemeinstellungen .....	44

### Allgemeine Informationen

Das Infotainment-System bietet Ihnen aktuelle Informationen und modernste Unterhaltung in Ihrem Fahrzeug.

Das Radio verfügt über belegbare Senderspeicher für die Wellenbereiche UKW, AM und DAB (je nach Ausführung).

Der Audio-Player kann Audio-CDs, MP3-CDs und WMA-CDs wiedergeben (je nach Ausführung).

Externe Datenträger wie z. B. iPods, MP3-Player oder USB-Sticks oder portable Player können an das Infotainment-System angeschlossen werden. Externe Audioquellen können auch über Bluetooth verbunden werden.

Der digitale Signalprozessor bietet zur Klangoptimierung mehrere voreingestellte Klangstile.

Die dynamische Routenplanung des Navigationssystems führt Sie zuverlässig ans Ziel und hilft Ihnen, Verkehrsstaus und andere Verkehrsprobleme zu meiden.

Alternativ dazu kann das Infotainment-System auch über die Bedienelemente an der Lenksäule oder die Sprachsteuerung bedient werden.

Zudem kann das Infotainment-System mit einer Freisprecheinrichtung ausgerüstet sein.

Das durchdachte Design der Bedienelemente und die übersichtlichen Display-Anzeigen ermöglichen eine einfache und intuitive Bedienung.

#### Hinweis

Dieses Handbuch enthält eine Beschreibung der Optionen und Funktionen der verschiedenen Infotainment Systeme. Einige Beschreibungen, auch in Bezug auf Display und Menüfunktionen, gelten aufgrund der Modellvariante, von Länderspezifikationen, Sonderausstattung oder Zubehör nicht für Ihr Fahrzeug.

## Wichtige Hinweise zur Bedienung und Verkehrssicherheit

### **Warnung**

Achten Sie beim Fahren mit Infotainment-System immer auf die Sicherheit.

Halten Sie das Fahrzeug im Zweifelsfall an, bevor Sie das Infotainment-System bedienen.

## Radioempfang

Der Radioempfang kann durch Knistern, Rauschen, Verzerrungen oder Aussetzer gestört werden. Ursachen dafür sind:

- Abstandsänderungen zum Sender
- Mehrwegeempfang durch Reflexionen
- Empfangslöcher

Bei einem schlechten Radioempfang nimmt die Lautstärke automatisch ab, um die Störung zu minimieren.

## Benutzung dieser Anleitung

- In diesem Handbuch sind Funktionen beschrieben, mit denen Ihr Fahrzeug unter Umständen ausgestattet ist – es könnte sich um optionales Zubehör handeln oder es könnten nach Herausgabe dieses Handbuchs Änderungen vorgenommen worden sein. Informationen dazu, mit welchen Funktionen Ihr Fahrzeug genau ausgestattet ist, finden Sie in den Kaufunterlagen.
- Einige Bedienelemente und Beschreibungen, einschließlich Symbole, Displays und Menüfunktionen, gehören möglicherweise nicht zu Modellvariante, länderspezifischen Besonderheiten, Sonderausstattungen oder Zubehör Ihres Fahrzeugs.
- Das Inhaltsverzeichnis am Anfang der Betriebsanleitung und in den einzelnen Kapiteln hilft Ihnen, sich rasch zu orientieren.
- Spezielle Informationen finden Sie am schnellsten über das Stichwortverzeichnis.

- Die Anzeigedisplays unterstützen möglicherweise nicht Ihre Sprache.
- Display-Meldungen und Beschriftungen im Innenraum sind in **fetten** Buchstaben angegeben.
- Die Bedienanleitungen in diesem Handbuch beziehen sich auf die Bedienelemente am Infotainment-System. Die entsprechenden Bedienelemente an der Lenksäule finden Sie in der Bedienelemente-Übersicht  7.

## Warnung und Achtung

### **Warnung**

Mit  **Warnung** gekennzeichnete Texte weisen auf mögliche Unfall- und Verletzungsgefahren hin. Nichtbeachtung der Beschreibungen kann zu Verletzungen führen.

**Achtung**

Mit **Achtung** gekennzeichnete Texte weisen auf mögliche Beschädigungen am Fahrzeug hin. Nichtbeachtung der Beschreibungen kann zu Schäden am Fahrzeug führen.

**Symbole**

Seitenverweise werden durch ⇨ gekennzeichnet. ⇨ bedeutet „siehe Seite“.

## Bedienelementeübersicht

## R15 BT USB

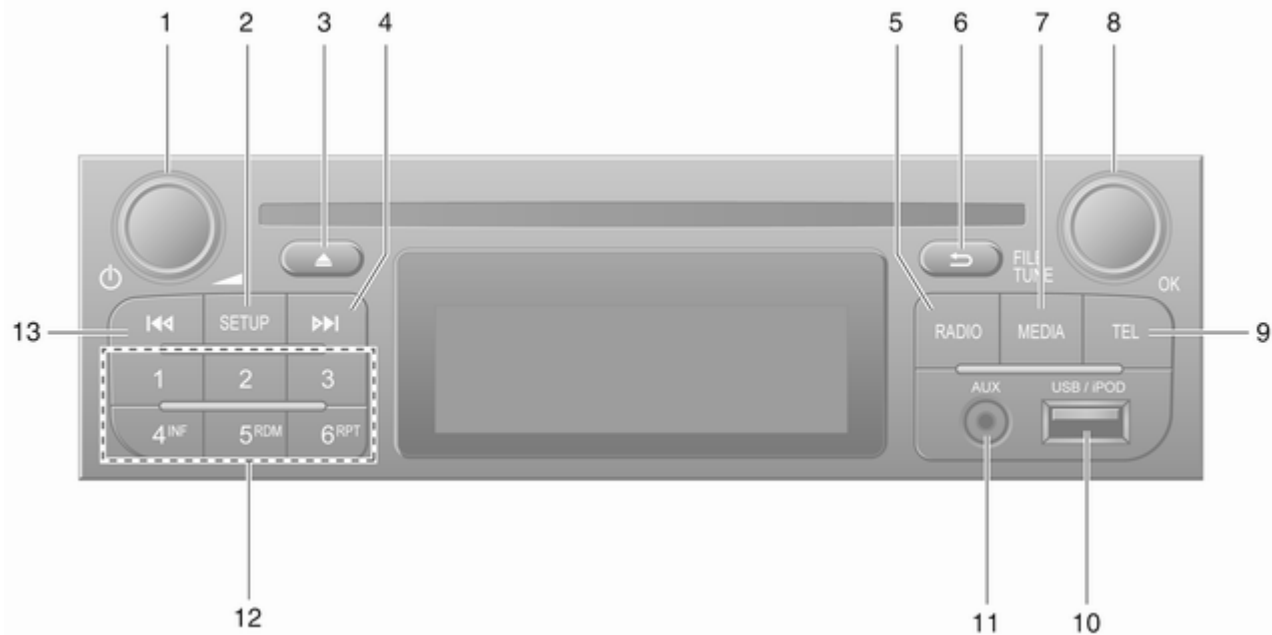

## 8 Einführung

---

- |   |  |    |    |  |     |
|---|--|----|----|--|-----|
| 1 | ⊖ - Drücken: Ein-/<br>ausschalten .....                                  | 32 | 7  | <b>MEDIA</b> - Audioquelle<br>wechseln .....                               | 61  |
|   | Drücken:<br>Stummschaltung ein/aus .....                                 | 32 | 8  | Drehknopf <b>OK</b> .....  | 32  |
|   | Drehen: Lautstärke<br>einstellen .....                                   | 32 |    | Drücken: Eine Eingabe<br>bestätigen .....                                  | 32  |
| 2 | <b>SETUP</b> - Kurz drücken:<br>Menü Systemeinstellungen ...             | 32 |    | Drehen: Auf Optionen in<br>Displaymenüs zugreifen .....                    | 32  |
|   | Radio-Textinformationen<br>anzeigen .....                                | 55 |    | Drehen: Radiofrequenz<br>wechseln .....                                    | 52  |
|   | Lang drücken:<br>Automatische<br>Senderspeicherung .....                 | 54 | 9  | <b>TEL</b> - Mobiltelefonmenü .....  | 118 |
| 3 | Stummschaltung ein/aus .....   | 32 | 10 | ⚡ USB-Anschluss .....  | 67  |
| 4 | ▶▶ - Radio, kurz drücken:<br>Nach nächster<br>Radiofrequenz suchen ..... | 52 | 11 | AUX-Eingang .....  | 65  |
|   | Lang drücken:<br>Automatische<br>Sendersuche .....                       | 52 | 12 | Sendertasten 1 bis 6 .....   | 52  |
| 5 | <b>RADIO</b> - Audioquelle bzw.<br>Wellenbereich wechseln .....          | 50 |    | Kurz drücken: Sender<br>auswählen .....                                    | 52  |
| 6 | → - Zum vorigen Menü<br>zurückkehren, Eingabe<br>abbrechen .....         | 32 |    | Lang drücken: Sender<br>speichern .....                                    | 52  |
|   |  |    | 13 | ◀◀ - Radio, kurz drücken:<br>Nach vorheriger<br>Radiofrequenz suchen ..... | 52  |
|   |  |    |    | Lang drücken:<br>Automatische<br>Sendersuche .....                         | 52  |



## R16 BT USB



## 10 Einführung

---

- |   |   |    |   |
|---|---|----|---|
| 1 | ⊖ - Drücken: Ein-/<br>ausschalten ..... 32                          | 7  | ▶▶ - Radio, kurz drücken:<br>Nach nächster<br>Radiofrequenz suchen ..... 52   |
|   | Drehen: Lautstärke<br>einstellen ..... 32                           |    | Lang drücken:<br>Automatische<br>Sendersuche ..... 52                         |
| 2 | Sendertasten 1 bis 6 ..... 52                                       |    | Audio-/MP3-/WMA-CD,<br>kurz drücken: Zum<br>nächsten Titel springen ..... 61  |
|   | Kurz drücken: Sender<br>auswählen ..... 52                          |    | Lang drücken:<br>Schnellvorlauf ..... 61                                      |
|   | Lang drücken: Sender<br>speichern ..... 52                          | 8  | ⚡ USB-Anschluss ..... 67  |
| 3 | <b>RADIO</b> - Audioquelle bzw.<br>Wellenbereich wechseln ..... 50  | 9  | <b>SETUP</b> - Kurz drücken:<br>Menü Systemeinstellungen ... 32               |
| 4 | <b>MEDIA</b> - Audioquelle<br>wechseln ..... 61                     | 10 | <b>TEL</b> - Mobiltelefonmenü ..... 118                                       |
| 5 | Drehknopf ..... 32  | 11 | ◀◀ - Radio, kurz drücken:<br>Nach vorheriger<br>Radiofrequenz suchen ..... 52 |
|   | Kurz drücken: Eine<br>Eingabe bestätigen ..... 32                   |    | Lang drücken:<br>Automatische<br>Sendersuche ..... 52                         |
|   | Drehen: Auf Optionen in<br>Displaymenüs zugreifen ..... 32          | 12 | <b>TEXT</b> - Radio-<br>Textinformationen<br>anzeigen ..... 55                |
| 6 | → - Zum vorigen Menü<br>zurückkehren, Eingabe<br>abbrechen ..... 32 | 13 | AUX-Eingang ..... 65  |

## CD16 BT USB

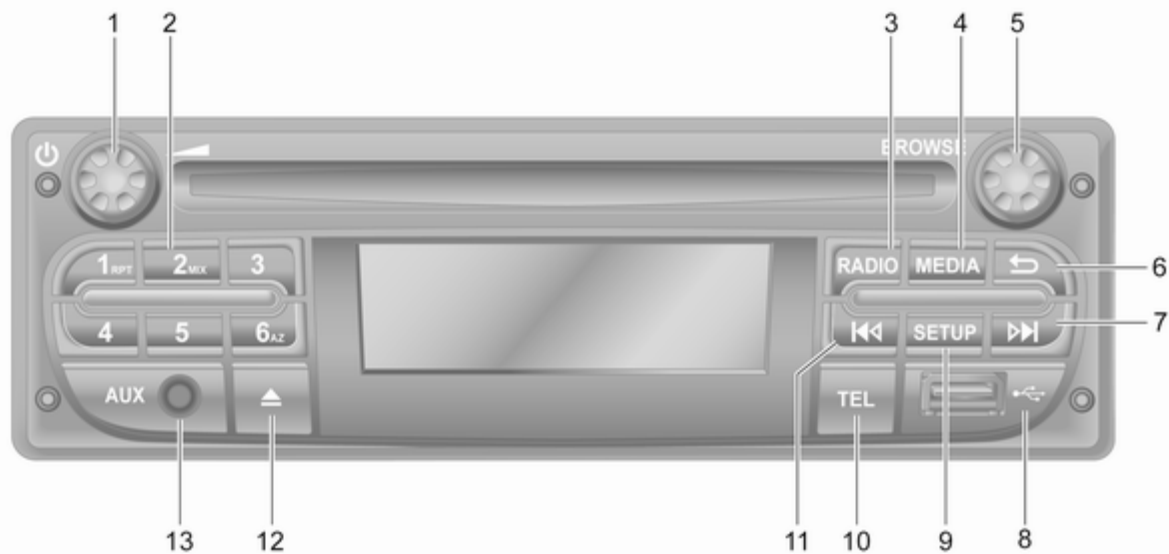

## 12 Einführung

- |   |   |    |   |   |
|---|---|----|---|---|
| 1 | ⊖ - Drücken: Ein-/<br>ausschalten ..... 32                          | 7  | ▶▶ - Radio, kurz drücken:<br>Nach nächster<br>Radiofrequenz suchen ..... 52   | Audio-/MP3-/WMA-CD,<br>kurz drücken: Zum vorigen<br>Titel springen ..... 61 |
|   | Drehen: Lautstärke<br>einstellen ..... 32                           |    | Lang drücken:<br>Automatische<br>Sendersuche ..... 52                         | Lang drücken:<br>Schnellrücklauf ..... 61                                   |
| 2 | Sendertasten 1 bis 6 ..... 52                                       |    | Audio-/MP3-/WMA-CD,<br>kurz drücken: Zum<br>nächsten Titel springen ..... 61  | 12 ▲ - CD-Auswurf ..... 61  |
|   | Kurz drücken: Sender<br>auswählen ..... 52                          |    | Lang drücken:<br>Schnellvorlauf ..... 61                                      | 13 AUX-Eingang ..... 65   |
|   | Lang drücken: Sender<br>speichern ..... 52                          | 8  | ⚡ USB-Anschluss ..... 67  |   |
|   | RPT: Wiederholung eines<br>Titels ..... 61                          | 9  | <b>SETUP</b> - Kurz drücken:<br>Menü Systemeinstellungen ... 32               |   |
|   | MIX: Zufallswiedergabe ..... 61                                     | 10 | <b>TEL</b> - Mobiltelefonmenü ..... 118                                       |   |
| 3 | <b>RADIO</b> - Audioquelle bzw.<br>Wellenbereich wechseln ..... 50  | 11 | ◀◀ - Radio, kurz drücken:<br>Nach vorheriger<br>Radiofrequenz suchen ..... 52 |   |
| 4 | <b>MEDIA</b> - Audioquelle<br>wechseln ..... 61                     |    | Lang drücken:<br>Automatische<br>Sendersuche ..... 52                         |   |
| 5 | Drehknopf ..... 32  |    |   |   |
|   | Kurz drücken: Eine<br>Eingabe bestätigen ..... 32                   |    |   |   |
|   | Drehen: Auf Optionen in<br>Displaymenüs zugreifen ..... 32          |    |   |   |
| 6 | → - Zum vorigen Menü<br>zurückkehren, Eingabe<br>abbrechen ..... 32 |    |   |   |

## CD18 BT USB



## 14 Einführung

- |   |  |    |  |    |  |     |
|---|--|----|--|----|--|-----|
| 1 | ⊖ - Drücken: Ein-/<br>ausschalten .....                          | 32 | RPT: Wiederholung eines<br>Titels .....  | 61 | Audio-/MP3-/WMA-CD,<br>kurz drücken: Zum vorigen<br>Titel springen ..... | 61  |
|   | Drehen: Lautstärke<br>einstellen .....                           | 32 | MIX: Zufallswiedergabe .....   | 61 | Lang drücken:<br>Schnellrücklauf .....                                   | 61  |
| 2 | Drehknopf <b>OK</b> .....  | 32 | 8 <b>▶▶</b> - Radio, kurz drücken:<br>Nach nächster<br>Radiofrequenz suchen .....    | 52 | 11 <b>AUX</b> -Eingang .....   | 65  |
|   | Kurz drücken: Eine<br>Eingabe bestätigen .....                   | 32 | Lang drücken:<br>Automatische<br>Sendersuche .....                                   | 52 | 12 <b>TEL</b> - Mobiltelefonmenü .....                                   | 118 |
|   | Drehen: Auf Optionen in<br>Displaymenüs zugreifen .....          | 32 | Audio-/MP3-/WMA-CD,<br>kurz drücken: Zum<br>nächsten Titel springen .....            | 61 | 13 <b>MEDIA</b> - Audioquelle<br>wechseln .....                          | 61  |
| 3 | ↶ - Zum vorigen Menü<br>zurückkehren, Eingabe<br>abbrechen ..... | 32 | Lang drücken:<br>Schnellvorlauf .....  | 61 | 14 <b>RADIO</b> - Audioquelle bzw.<br>Wellenbereich wechseln .....       | 50  |
| 4 | <b>TEXT</b> - Radio-<br>Textinformationen<br>anzeigen .....      | 55 | 9 <b>SETUP</b> - Kurz drücken:<br>Menü Systemeinstellungen ...                       | 32 |  |     |
| 5 | ⏏ - CD-Auswurf .....   | 61 | 10 <b>◀◀</b> - Radio, kurz drücken:<br>Nach vorheriger<br>Radiofrequenz suchen ..... | 52 |  |     |
| 6 | ψ USB-Anschluss .....  | 67 | Lang drücken:<br>Automatische<br>Sendersuche .....                                   | 52 |  |     |
| 7 | Sendertasten 1 bis 6 .....                                       | 52 |  |    |  |     |
|   | Kurz drücken: Sender<br>auswählen .....                          | 52 |  |    |  |     |
|   | Lang drücken: Sender<br>speichern .....                          | 52 |  |    |  |     |

## NAVI 50 IntelliLink (Typ A)

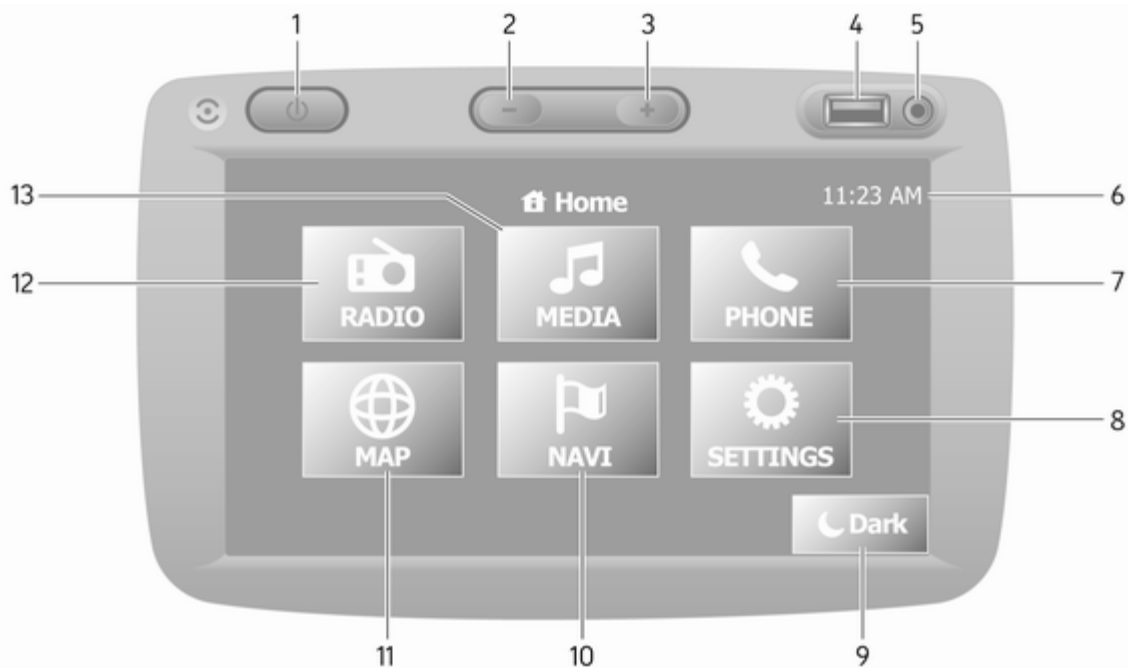

## 16 Einführung

---

- 1  Ein-/ausschalten ..... 32
- 2  Lautstärke senken ..... 32
- 3  Lautstärke erhöhen ..... 32
- 4  USB-Anschluss ..... 67
- 5 AUX-Eingang ..... 65
- 6 Uhr ..... 32
- 7  **TELEFON:**  
Mobiltelefonmenü ..... 118
- 8  **EINSTELLUNGEN:**  
Audioeinstellungen, z. B.  
„Klangeinstellungen“ ..... 42  
„Lautstärkeinstellungen“ ..... 43  
Bluetooth-Einstellungen ..... 32  
Anzeige-Einstellungen ..... 32  
System-Einstellungen ..... 44
- 9  **Dunkel:** Dunkler  
Bildschirm (es werden nur  
die Uhr und Audiosyste-  
minformationen angezeigt) ... 32
- 10  **NAVI:** Navigationsmenü ..... 80
- 11  **KARTE:** Karte anzeigen ..... 80
- 12  **RADIO:** Audioquelle auf  
Radio umschalten ..... 50

- 13  **MEDIEN:** Audioquelle  
umschalten (USB, iPod) ..... 67  
BT (Bluetooth) ..... 71  
AUX ..... 65



## NAVI 50 IntelliLink (Typ B)

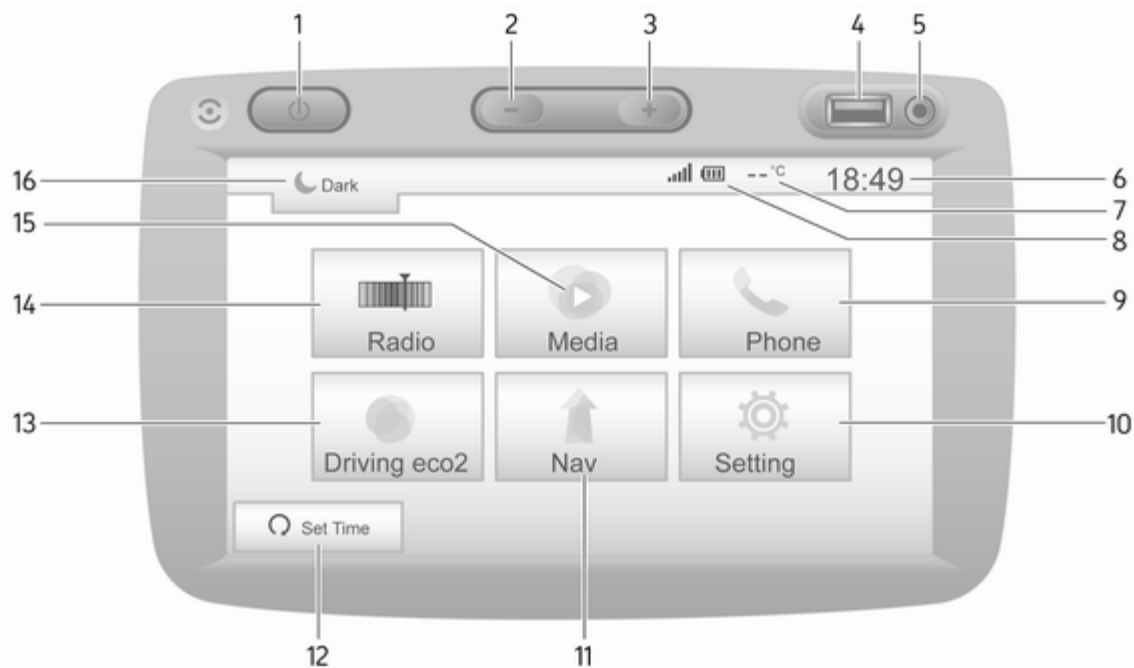

- |    |  |     |    |  |    |
|----|--|-----|----|--|----|
| 1  | ☉: Ein-/ausschalten .....  | 32  | 11 | ↑Nav: Navigationsmenü .....  | 80 |
| 2  | —: Lautstärke senken .....   | 32  | 12 | ⌚Uhrzeit einstellen:<br>Programmierter<br>Motorstart (deaktiviert)                                     |    |
| 3  | +: Lautstärke erhöhen .....  | 32  | 13 | eco2-Fahren: Zeigt eine<br>Gesamtwertung in<br>Echtzeit an. ....                                       | 32 |
| 4  | ψ USB-Anschluss .....  | 67  | 14 | 📻Radio: Audioquelle auf<br>Radio umschalten .....  | 50 |
| 5  | AUX-Eingang .....  | 65  | 15 | 🎵Medien: Audioquelle<br>umschalten (USB, iPod) .....   | 67 |
| 6  | Uhr .....  | 32  |    | BT (Bluetooth) .....   | 71 |
| 7  | Außentemperatur<br>(abhängig von der<br>Ausführung) .....                    | 32  |    | AUX .....  | 65 |
| 8  | 📶: Telefonempfang<br>(wenn verbunden) .....                                  | 118 | 16 | 🌙: Dunkler Bildschirm (Es<br>werden nur die Uhr und<br>Audiosysteminforma-<br>tionen angezeigt.) ..... | 32 |
|    | 🔋: Telefonakkule-<br>bensdauer (wenn<br>verbunden) .....                     | 118 |    |  |    |
| 9  | ☎Telefon:<br>Mobiltelefonmenü .....  | 118 |    |  |    |
| 10 | 🔊Einstellung: Audioein-<br>stellungen, z. B. „Klang-<br>einstellungen“ ..... | 42  |    |  |    |
|    | „Lautstärkeeinstellungen“ .....  | 43  |    |  |    |
|    | Bluetooth-Einstellungen .....  | 32  |    |  |    |
|    | Anzeige-Einstellungen .....  | 32  |    |  |    |
|    | System-Einstellungen .....   | 44  |    |  |    |

## NAVI 80 IntelliLink (Typ A)

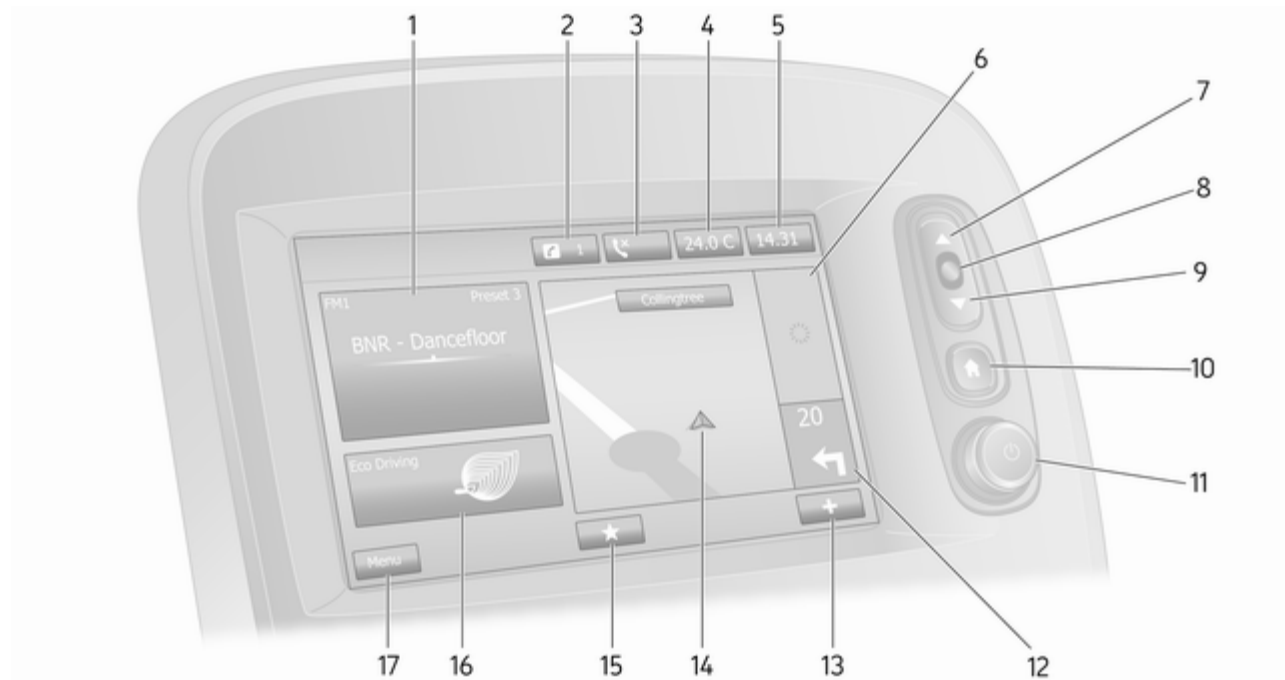





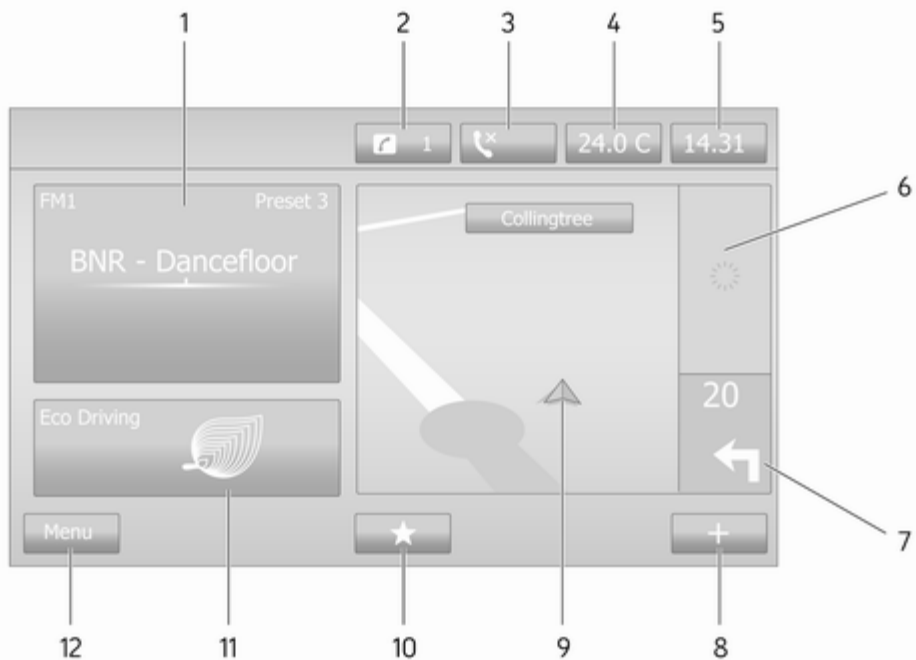

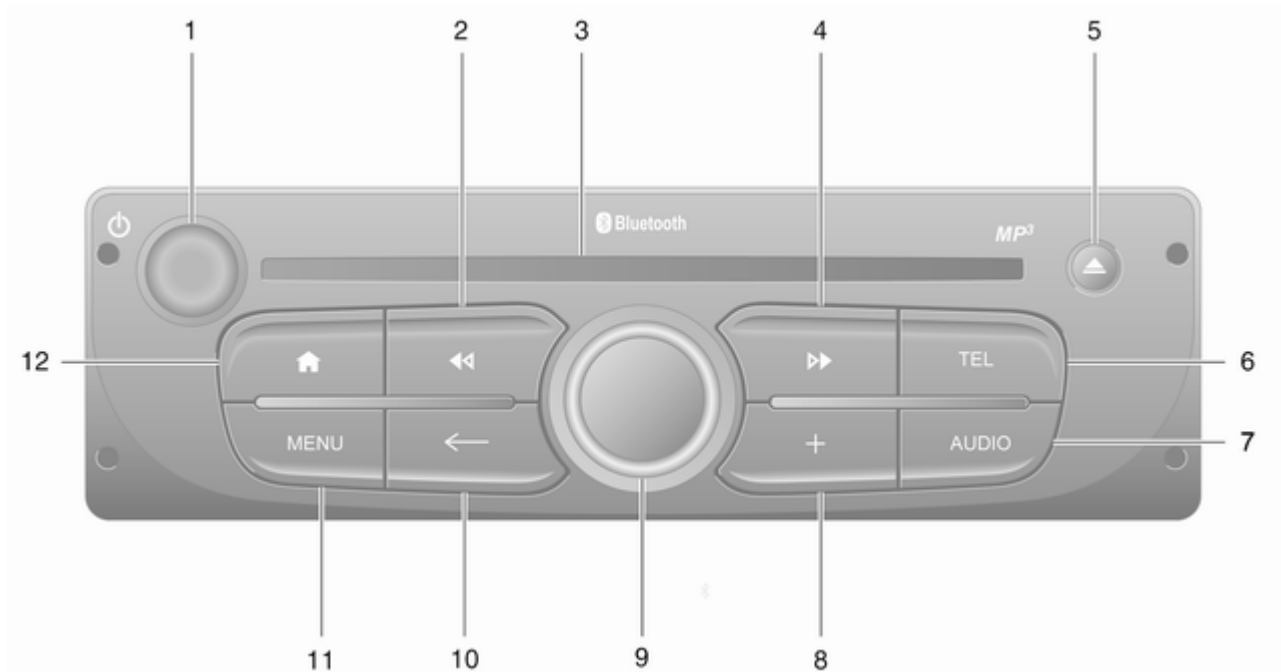

- |    |  |     |    |   |     |
|----|--|-----|----|---|-----|
| 1  | Audioinformationen, z. B. Radio .....                    | 50  | 11 | ☺ - Drücken: Ein-/ ausschalten .....                                    | 32  |
|    | Zusätzliche Geräte .....                                 | 65  |    | Drehen: Lautstärke ändern ...   | 32  |
|    | ψ USB-Geräte .....                                       | 67  | 12 | Navigation: Richtung und Entfernung zum nächsten Richtungswechsel ..... | 80  |
|    | Bluetooth-Musik .....                                    | 71  | 13 | ✚: Pop-up-Menü .....  | 32  |
| 2  | ⓘ: Systembenachrichtigungen (ausstattungsabhängig) ..... | 32  | 14 | Navigationsdisplay .....  | 80  |
| 3  | ☎: Telefonstatus .....                                   | 118 |    | Karte .....   | 104 |
|    | Anrufprotokoll .....                                     | 127 | 15 | ★: Favoriten, z. B. für Navigation ↑ .....                              | 80  |
| 4  | Außentemperatur .....                                    | 32  |    | Medien 🎵 (z. B. Radio) .....  | 50  |
| 5  | Uhr .....  | 32  |    | Mobiltelefon ☎ .....  | 118 |
| 6  | Verkehrsinformationen (sofern zutreffend) .....          | 104 |    | Services ☑ .....  | 83  |
| 7  | ▲: Display-Listen - nach oben blättern .....             | 32  | 16 | Wirtschaftliches Fahren (ECO-Fahren) .....                              | 32  |
|    | Karte: Maßstabsänderung ..                               | 104 | 17 | Menü: Hauptmenü aufrufen ..   | 32  |
| 8  | Menüs eingeben, Eingaben bestätigen .....                | 32  |    |   |     |
| 9  | ▼: Display-Listen - nach unten blättern .....            | 32  |    |   |     |
|    | Karte: Maßstabsänderung ..                               | 104 |    |   |     |
| 10 | 🏠: Startseite .....                                      | 32  |    |   |     |

## NAVI 80 IntelliLink (Typ B)



1	Audioinformationen, z. B. Radio .....	50	Mobiltelefon ☎ .....	118
	Zusätzliche Geräte .....	65	Services ☞ .....	83
	ψ USB-Geräte .....	67	<b>11</b> Wirtschaftliches Fahren (ECO-Fahren) .....	32
	Bluetooth-Musik .....	71	<b>12</b> <b>Menü:</b> Hauptmenü aufrufen ..	32
2	⚡: Systembenachrichti- gungen (ausstattungsab- hängig) .....	32		
3	☎: Telefonstatus .....	118		
	Anrufprotokoll .....	127		
4	Außentemperatur .....	32		
5	Uhr .....	32		
6	Verkehrsinformationen (sofern zutreffend) .....	104		
7	Navigation: Richtung und Entfernung zum nächsten Richtungswechsel .....	80		
8	⊕: Pop-up-Menü .....	32		
9	Navigationsdisplay .....	80		
	Karte .....	104		
10	★: Favoriten, z. B. für Navigation ↑ .....	80		
	Medien 🎵 (z. B. Radio) .....	50		



- |  |   |  |
|--|---|--|
| <p>1  - Drücken: Ein-/<br/>ausschalten ..... 32</p> <p>Drehen: Lautstärke ändern ... 32</p> <p>2  - Radio, kurz drücken:<br/>Nach vorheriger<br/>Radiofrequenz suchen ..... 52</p> <p>Lang drücken:<br/>Automatische<br/>Sendersuche ..... 52</p> <p>Audio-/MP3-/WMA-CD,<br/>kurz drücken: Zum vorigen<br/>Titel springen ..... 61</p> <p>Lang drücken:<br/>Schnellrücklauf ..... 61</p> <p>3 CD-Schacht ..... 61</p> <p>4  - Radio, kurz drücken:<br/>Nach nächster<br/>Radiofrequenz suchen ..... 52</p> <p>Lang drücken:<br/>Automatische<br/>Sendersuche ..... 52</p> | <p>Audio-/MP3-CD, kurz<br/>drücken: Zum nächsten<br/>Titel springen ..... 61</p> <p>Lang drücken:<br/>Schnellvorlauf ..... 61</p> <p>5  - CD-Auswurf ..... 61</p> <p>6 <b>TEL</b> - Mobiltelefonmenü ..... 118</p> <p>7 <b>AUDIO</b> - Audioquelle<br/>wechseln ..... 61</p> <p>8  - Pop-up-Menü ..... 32</p> <p>9 Zentraler Drehknopf ..... 32</p> <p>Drücken: Eine Eingabe<br/>bestätigen ..... 32</p> <p>Drehen: Auf Optionen in<br/>Displaymenüs zugreifen ..... 32</p> <p>Drehen: Liste der<br/>gespeicherten<br/>Radiosender aufrufen ..... 50</p> <p>Drehen: Nächsten/<br/>vorherigen Sender<br/>auswählen ..... 52</p> <p>Drehen: CD-/MP3-Titel<br/>wechseln ..... 61</p> | <p>10  - Zum vorigen Menü<br/>zurückkehren, Eingabe<br/>abbrechen ..... 32</p> <p>11 <b>MENU</b>: Hauptmenü<br/>aufrufen ..... 32</p> <p>12 : Zurück zur Startseite ..... 32</p> |
|--|---|--|





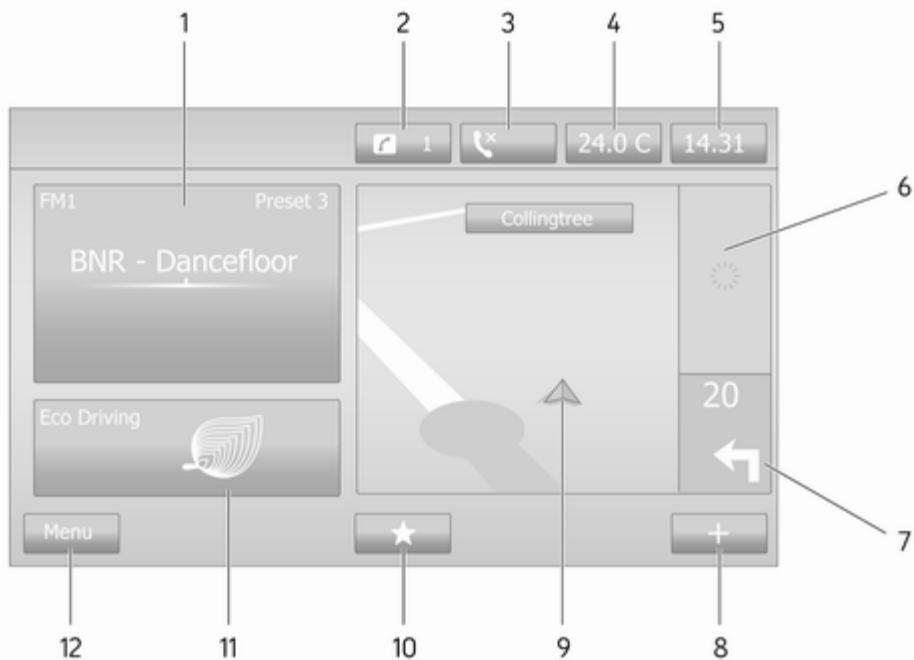

## NAVI 80 IntelliLink (Typ C)

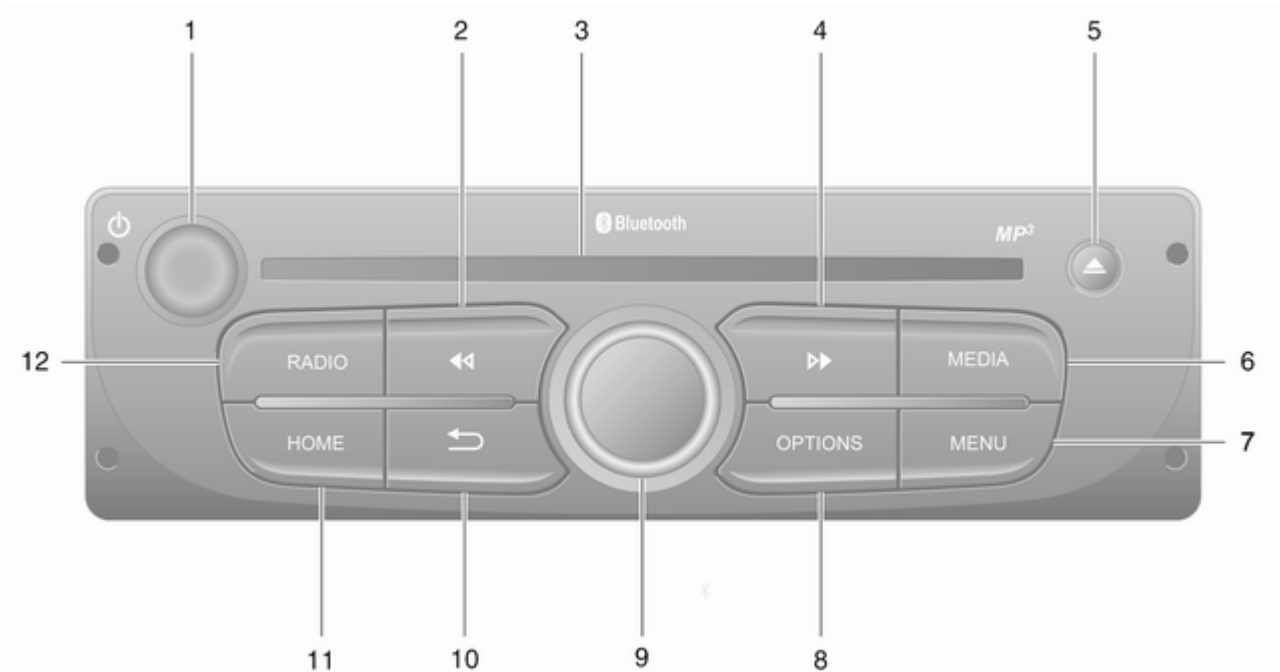

1	Audioinformationen, z. B. Radio .....	50	Mobiltelefon ☎ .....	118
	Zusätzliche Geräte .....	65	Services ☞ .....	83
	ψ USB-Geräte .....	67	11 Wirtschaftliches Fahren (ECO-Fahren) .....	32
	Bluetooth-Musik .....	71	12 <b>Menü</b> : Hauptmenü aufrufen ..	32
2	⚡: Systembenachrichti- gungen (ausstattungsab- hängig) .....	32		
3	☎: Telefonstatus .....	118		
	Anrufprotokoll .....	127		
4	Außentemperatur .....	32		
5	Uhr .....	32		
6	Verkehrsinformationen (sofern zutreffend) .....	104		
7	Navigation: Richtung und Entfernung zum nächsten Richtungswechsel .....	80		
8	⊕: Pop-up-Menü .....	32		
9	Navigationsdisplay .....	80		
	Karte .....	104		
10	★: Favoriten, z. B. für Navigation ↑ .....	80		
	Medien 🎵 (z. B. Radio) .....	50		



- |   |   |  |
|---|---|--|
| <p><b>1</b>  - Drücken: Ein-/ausschalten ..... 32</p> <p>Drehen: Lautstärke ändern ... 32</p> <p><b>2</b>  - Radio, kurz drücken:<br/>Nach vorheriger<br/>Radiofrequenz suchen ..... 52</p> <p>Lang drücken:<br/>Automatische<br/>Sendersuche ..... 52</p> <p>Audio-/MP3-/WMA-CD,<br/>kurz drücken: Zum vorigen<br/>Titel springen ..... 61</p> <p>Lang drücken:<br/>Schnellrücklauf ..... 61</p> <p><b>3</b> CD-Schacht ..... 61</p> <p><b>4</b>  - Radio, kurz drücken:<br/>Nach nächster<br/>Radiofrequenz suchen ..... 52</p> <p>Lang drücken:<br/>Automatische<br/>Sendersuche ..... 52</p> | <p>Audio-/MP3-CD, kurz<br/>drücken: Zum nächsten<br/>Titel springen ..... 61</p> <p>Lang drücken:<br/>Schnellvorlauf ..... 61</p> <p><b>5</b>  - CD-Auswurf ..... 61</p> <p><b>6</b> <b>MEDIA</b> - Audioquelle<br/>wechseln ..... 61</p> <p><b>7</b> <b>MENU</b>: Hauptmenü<br/>aufrufen ..... 32</p> <p><b>8</b> <b>OPTIONS</b>: Pop-up-Menü ..... 32</p> <p><b>9</b> Zentraler Drehknopf ..... 32</p> <p>Drücken: Eine Eingabe<br/>bestätigen ..... 32</p> <p>Drehen: Auf Optionen in<br/>Displaymenüs zugreifen ..... 32</p> <p>Drehen: Liste der<br/>gespeicherten<br/>Radiosender aufrufen ..... 50</p> <p>Drehen: Nächsten/<br/>vorherigen Sender<br/>auswählen ..... 52</p> <p>Drehen: CD-/MP3-Titel<br/>wechseln ..... 61</p> | <p><b>10</b>  - Zum vorigen Menü<br/>zurückkehren, Eingabe<br/>abbrechen ..... 32</p> <p><b>11</b> <b>HOME</b>: Hauptmenü<br/>aufrufen ..... 32</p> <p><b>12</b> <b>RADIO</b> - Audioquelle bzw.<br/>Wellenbereich wechseln ..... 50</p> |
|---|---|--|

### Bedienelemente an der Lenksäule - Typ A

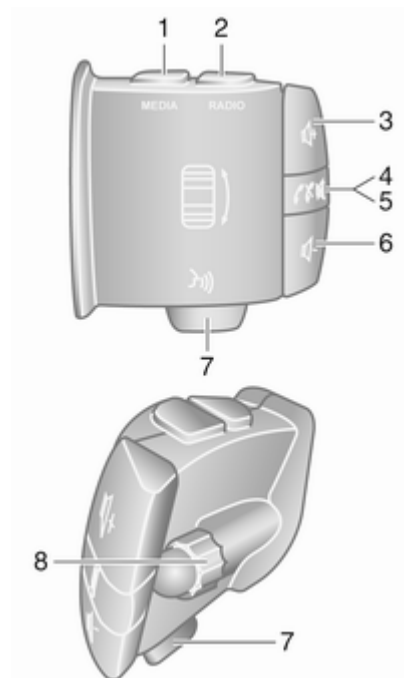

- |   |  |     |
|---|--|-----|
| 1 | <b>MEDIA</b> - Audioquelle wechseln .....  | 32  |
| 2 | <b>RADIO</b> - Radiowellenbereich wechseln .....   | 50  |
| 3 | 🔊 - Lautstärke erhöhen .....   | 32  |
| 4 | 🔇 - Stummschaltung ein/aus .....   | 32  |
| 5 | ☎️ - Anruf annehmen/ beenden .....   | 127 |
| 6 | 🔊 - Lautstärke senken .....  | 32  |
| 7 | 🗣️ - Sprachsteuerung .....   | 116 |
| 8 | Drehen: In Menüs nach oben/unten bewegen, nächsten/vorigen Senderspeicher / Radiofrequenz / Audiotitel auswählen ..... | 52  |
|   | Drücken: Eingaben bestätigen .....   | 50  |

### Bedienelemente an der Lenksäule - Typ B

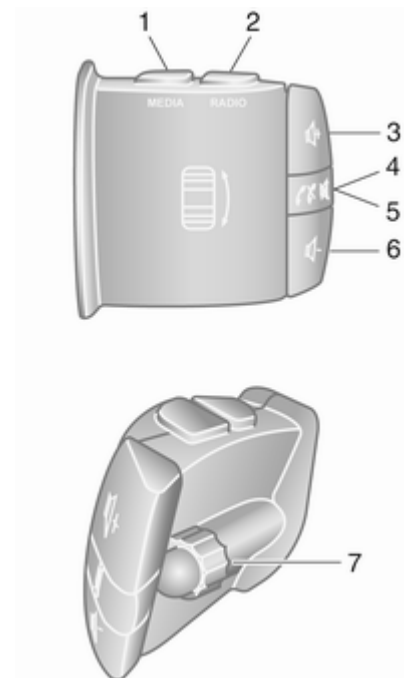

1	<b>MEDIA</b> - Audioquelle wechseln .....	32
2	<b>RADIO</b> – Radiowellenbereich wechseln .....	50
3	🔊 - Lautstärke erhöhen .....	32
4	🔇 - Stummschaltung ein/aus .....	32
5	📞 - Anruf annehmen/beenden .....	127
6	🔊 - Lautstärke senken .....	32
7	Drehen: In Menüs nach oben/unten bewegen, nächsten/vorigen Senderspeicher / Radiofrequenz / Audiotitel auswählen .....	52
	Drücken: Eingaben bestätigen .....	50

### Bedienelemente an der Lenksäule - Typ C

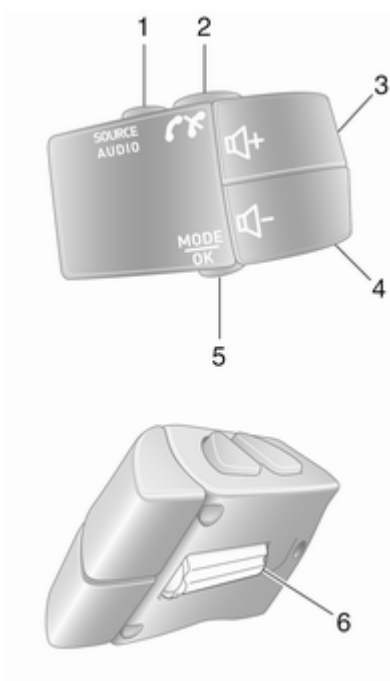

1	<b>SOURCE/AUDIO</b> - Audioquelle wechseln .....	32
2	📞 - Anruf annehmen/beenden ..	127
	🔇 - Stummschaltung ein/aus .....	32
3	🔊 - Lautstärke erhöhen, Stummschaltung ein/aus .....	32
4	🔊 - Lautstärke senken, Stummschaltung ein/aus .....	32
5	<b>MODE/OK</b> - Eingaben bestätigen, Audiomodus wechseln .....	50
	Anruf annehmen/beenden ..	127
6	Drehen: Menüoptionen aufrufen, nächsten/vorigen Senderspeicher / Radiofrequenz / Audiotitel auswählen .....	50

### Hinweis

Sofern ausgerüstet, kann sich die Taste der Sprachsteuerung  an den Bedienelementen am Lenkrad oder am Bedienteil an der Lenksäule befinden.

## Diebstahlschutz

Je nach Infotainment System gehört ein elektronisches Sicherheitssystem für den Diebstahlschutz zur Ausstattung. Das Infotainment-System funktioniert ausschließlich in Ihrem Fahrzeug und ist damit für einen Dieb wertlos.

Beim ersten Gebrauch des Systems und nach jeder längeren Unterbrechung der Stromversorgung muss der (getrennt bereitgestellte) Sicherheitscode eingegeben werden.

### Hinweis

Für R16 BT USB, CD18 BT USB ist kein Sicherheitscode erforderlich.

## Sicherheitscode eingeben

Beim ersten Einschalten des Infotainment Systems wird eine Aufforderung zur Eingabe des Sicherheitscodes angezeigt, z. B. wird **Radio-Code**

gefolgt von **0000** auf dem Display angezeigt. Je nach Infotainment System wird die Meldung möglicherweise erst nach einer kurzen Verzögerung angezeigt.

Geben Sie die erste Ziffer des Sicherheitscodes ein, indem Sie die nummerierte Taste **1** wiederholt betätigen, bis die gewünschte Ziffer angezeigt wird. Geben Sie die zweite, dritte und vierte Ziffer entsprechend mit den Tasten **2**, **3** und **4** ein.

Wenn der vollständige Code angezeigt wird, halten Sie die Taste **6** gedrückt, bis ein Audiosignal ertönt. Das System wird entsperrt, wenn der korrekte Code eingegeben wurde.

### NAVI 50 IntelliLink,

**NAVI 80 IntelliLink:** Den Sicherheitscode über die Zifferntasten **0** bis **9** am Touchscreen-Display eingeben. Das System wird entsperrt, wenn der korrekte Code eingegeben wurde.

## Falsche Codeeingabe

Je nach Infotainment System wird nach einer falschen Eingabe des Sicherheitscodes eine entspre-



chende Meldung angezeigt, z. B. **Code-Fehler** gefolgt von einem Rückzählwert wie **100 warten** .

Warten Sie, bis der Countdown abgelaufen ist und geben Sie dann den richtigen Code ein. Je nach Infotainment System kann der Rückzählwert bei jeder erneuten falschen Eingabe verdoppelt werden.

## Ändern des geografischen Bereichs

Bei der Eingabe des Sicherheitscodes werden Sie je nach Infotainment System zur Auswahl einer geografischen Region aufgefordert, zum Beispiel:

- Europa
- Asien
- Arabische Welt
- Amerika

Das Infotainment-System ausschalten und dann gleichzeitig die **1**, **5** und  drücken. Danach auf  bzw.  drücken, bis die gewünschte Region auf dem Display hervorgehoben ist, und die Auswahl mit der Taste **6** bestätigen.

## Benutzung

### Infotainment-Bedienelemente

Das Infotainment-System wird über Tasten, Drehknöpfe und/oder Displaymenüs bedient.

Eingaben erfolgen über:

- die zentralen Bedienelemente im Bedienfeld ⇨ 7 oder
- den Bedienteil an der Lenksäule ⇨ 7
- die Sprachsteuerung (ausstattungsabhängig) ⇨ 114
- den Touchscreen (NAVI 50 IntelliLink, NAVI 80 IntelliLink) ⇨ 41

#### Hinweis

In den nachfolgenden Kapiteln werden nur die direkten Bedienschritte beschrieben. In einigen Fällen können weitere Optionen verfügbar sein.

### Infotainment System ein- oder ausschalten

Zum Einschalten des Infotainment Systems  $\odot$  drücken.

Die zuletzt genutzte Audio-Quelle ist aktiv.

Zum Ausschalten des Infotainment Systems  $\odot$  drücken (bzw. je nach Infotainment System gedrückt halten).

#### Hinweis

Bei ausgeschaltetem Infotainment System können die Uhr und/oder die Außentemperatur am Display angezeigt werden (je nach Ausführung).

#### NAVI 50 IntelliLink:

Das Infotainment System wird automatisch zusammen mit der Zündung ein- und ausgeschaltet. Bei Bedarf stattdessen  $\odot$  drücken.

#### NAVI 80 IntelliLink:

Das Infotainment System wird beim Einschalten der Zündung automatisch eingeschaltet (je nach Ausführung). Bei Bedarf stattdessen  $\odot$  drücken.

Die folgenden Optionen können angezeigt werden (je nach Ausführung):

- **Einstellungen ändern** (um die gemeinsame Nutzung von Daten

zu genehmigen oder abzulehnen)

Das System zeigt einen Bildschirm an, auf dem nach Berühren von **Einstellungen ändern** die Berechtigung zum Freigeben der Daten bestätigt wird.

#### Hinweis

Wenn die gemeinsame Nutzung von Daten ausgeschaltet ist, funktionieren bestimmte Funktionen möglicherweise nicht richtig.

- **Sprache** (um die Systemsprache zu ändern)
- **Fertig** (um zum Startbildschirm zu wechseln)
- **Hilfe** (zum Anzeigen detaillierter Informationen)

Das Infotainment System wird automatisch ausgeschaltet, wenn die Zündung ausgeschaltet ist und die Fahrertür geöffnet wird. Bei Bedarf stattdessen  $\odot$  drücken.

#### Abschaltautomatik

Wenn das Infotainment System bei ausgeschalteter Zündung durch Drücken auf  $\odot$  eingeschaltet wird,





schaltet es kurze Zeit nach der letzten Benutzereingabe automatisch wieder aus. Je nach Infotainment System erfolgt die automatische Abschaltung nach ca. 5 bis 20 Minuten.

Durch erneutes Drücken auf  bleibt das Infotainment System je nach Ausführung weitere 5 bis 20 Minuten eingeschaltet.

### Lautstärke einstellen

Den Drehknopf  drehen oder **+** bzw. **-** drücken.

Alternativ (mit Bedienteil an der Lenksäule) auf  oder  drücken.

### NAVI 50 IntelliLink:

Je nach Ausführung können verschiedene Lautstärkepegel (z. B. für Audio-Player, Verkehrsansagen, Navigationsanweisungen, Telefonanrufe oder Klingelton) eingestellt werden.

Auf dem Startbildschirm **Einstellung(en)**, dann **Audio** und dann **Klang** berühren.

Siehe (NAVI 50 IntelliLink) „Lautstärkeinstellungen“  43.

### NAVI 80 IntelliLink:

Um verschiedene Lautstärken individuell (z. B. Navigationsanweisungen, Verkehrsmeldungen, Anrufe) auf dem Startbildschirm einzustellen, **MENU, System** und dann **Sound** berühren.

Siehe (NAVI 80 IntelliLink) „Systemeinstellungen“  44.

### Gespeicherte Lautstärke





Beim Ausschalten des Infotainment-Systems wird die aktuelle Lautstärke gespeichert.

### Geschwindigkeitsabhängige Lautstärkeanhebung

Bei aktiver geschwindigkeitsabhängiger Lautstärkeanhebung ( 44) wird die Lautstärke automatisch angepasst, um Straßen- und Fahrtwindgeräusche auszugleichen.



### Stummschaltung

Um die aktuelle Audioquelle stummzuschalten, je nach Infotainment System kurz auf  drücken oder den Drehknopf bis zum Anschlag links herum drehen.

Alternativ (mit Bedienteil an der Lenksäule) auf  oder  drücken oder  und  gleichzeitig drücken.

### Stummschaltung aufheben

Zum Aufheben der Stummschaltung je nach Infotainment System erneut kurz auf  drücken oder den Drehknopf rechts herum drehen.

Alternativ dazu (mit Bedienteil an der Lenksäule):  erneut drücken oder  und  erneut gleichzeitig drücken.

### Hinweis

Wenn eine Verkehrsdurchsage übertragen wird, wird das System automatisch stummgeschaltet.

Weitere Informationen finden Sie unter „Radiodatensystem“  55.

## Display-Bedienung





### R15 BT USB, R16 BT USB, CD16 BT USB, CD18 BT USB - Display-Bedienung

- Im Display nach oben/unten bewegen: **OK** drehen.
- Eingaben bestätigen: **OK** drücken.
- Eingabe abbrechen (und zum vorigen Menü zurückkehren): drücken Sie **↵**.

### NAVI 50 IntelliLink - Display-Bedienung



Verwenden Sie den Touchscreen für die folgenden angezeigten Menüs, so wie im entsprechenden Abschnitt beschrieben:

-  **RADIO**  
Siehe Abschnitt „Radio“ ⇨ 50.
-  **MEDIEN**  
Siehe Abschnitt „USB-Anschluss“ ⇨ 67.
-  **TELEFON**  
Siehe Abschnitt „Mobiltelefon“ ⇨ 118.

-  **KARTE/**  **Karte**  
Siehe Abschnitt „Navigation“ ⇨ 80.
-  **NAVI/**  **Nav**  
Siehe Abschnitt „Navigation“ ⇨ 80.
-  **EINSTELLUNG(EN)**  
Siehe (NAVI 50 IntelliLink) „Klangeinstellungen“ ⇨ 42, „Lautstärkeinstellungen“ ⇨ 43 und „Systemeinstellungen“ ⇨ 44.

#### Hinweis

Je nach Softwareversion können die auf dem Display verfügbaren Menüs von den oben aufgeführten Menüs abweichen.



Wenn die Startseite  angezeigt wird, können diese Menüs auf dem Display durch Berühren von  ausgeblendet werden (es werden nur die Uhr und Audiosysteminformationen angezeigt). Eine beliebige Stelle auf dem Bildschirm berühren, um diese Menüs wieder anzuzeigen.

## NAVI 80 IntelliLink - Display-Bedienung

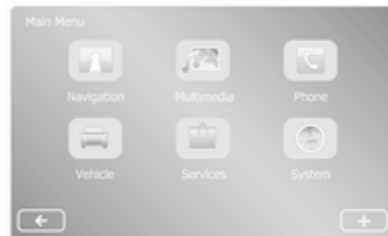
Verwenden Sie den Touchscreen für die folgenden angezeigten Menüs, so wie im entsprechenden Abschnitt beschrieben.



Auf dem Startbildschirm **MENU** berühren, um auf das Hauptmenü zuzugreifen. Es werden die folgenden Menüs und Bedienelemente angezeigt:

-  **Navigation**  
Siehe „Navigation“ ⇨ 80.
-  **Multimedia:**
  - **Radio:** Siehe „Radio“ ⇨ 50.

- **Medien:**
    - CD** (nur verfügbar bei Typ B und Typ C): siehe „CD-Player“ ⇨ 61.
    - USB:** siehe „USB-Anschluss“ ⇨ 67.
    - SD:** Die Bedienung ist ähnlich wie beim CD-Player ⇨ 61.
    - AUX-Eingang:** Siehe „AUX-Eingang“ ⇨ 65.
    - Bluetooth:** Siehe „Bluetooth-Musik“ ⇨ 71.
  - **Bilder:** Siehe „Bilder anzeigen“ im Abschnitt „Externe Geräte“ ⇨ 78.
  - **Video:** Siehe „Filme abspielen“ im Abschnitt „Externe Geräte“ ⇨ 78.
  - **Einstellungen:** Siehe „Multi-media-Einstellungen“ unter (NAVI 80 IntelliLink) Abschnitt „Systemeinstellungen“ ⇨ 44
  - **☎ Mobiltelefon**  
Siehe „Mobiltelefon“ ⇨ 118.
  - **🚗 Fahrzeug**  
Berühren, um die Menüs für ECO-Fahrweise, Bordcomputer und Einstellungen zu öffnen.  
Siehe (NAVI 80 IntelliLink) „Betriebsarten“ unten.
  - **📺 Services**  
Berühren, um die Menüs „Navigationdienste“ und „Einstellungen“ zu öffnen.  
Siehe (NAVI 80 IntelliLink) „Betriebsarten“ unten.
  - **⚙ System**  
Siehe (NAVI 80 IntelliLink) „Systemeinstellungen“ ⇨ 44.
- Hinweis**  
Je nach Softwareversion können die Menüs auf dem Display von den hier gezeigten Abbildungen abweichen.
- □/←: Zur vorhergehenden Seite wechseln
  - >/→: Zur nächsten Seite wechseln
  - ↑: Display-Listen; nach oben blättern

- ↓: Display-Listen; nach unten blättern
- ⚡: Öffnet das Pop-up-Menü
- ←: Wechselt zum vorherigen Menü

Der Bildschirm kann auch mit den Bedienelementen an der Blende des Infotainment Systems bedient werden.

#### Hinweis

Je nach Ausführung können bestimmte Funktionen auf dem Display nicht über die Bedienelemente an der Blende des Infotainment Systems bedient werden.

#### Hinweis



Fahrzeugabhängig kann die Bedienung mit dem Touchscreen während des Fahrens eingeschränkt sein.

### Betriebsarten

#### Radio

Audioquelle auf Radio umstellen: Je nach Infotainment System auf **RADIO**, **RADIO/CD** oder **AUDIO/SOURCE** drücken.

**NAVI 50 IntelliLink:**

Um zu einem beliebigen Zeitpunkt auf das Radiomenü zuzugreifen,  und dann  **Radio** berühren.

**NAVI 80 IntelliLink:**

Um vom Startbildschirm aus auf das Radiomenü zuzugreifen, **MENU**, dann **Multimedia** und dann **Radio** berühren.

Detaillierte Beschreibung der Radio-Funktionen ⇨ 50.

**Audio-Player**

Audioquelle auf **CD, USB, AUX, Bluetooth** oder **iPod** (sofern verfügbar) umstellen: Je nach Infotainment System **MEDIA, RADIO/CD** bzw. **AUDIO/SOURCE** berühren.

**NAVI 50 IntelliLink:** Um jederzeit das Menü für zusätzliche angeschlossene Geräte (**USB, iPod, BT** (Bluetooth) oder **AUX**) zu öffnen,  und dann  **Medien** berühren. ▼ in der linken oberen Ecke berühren und die AUX-Quelle auswählen.

**NAVI 80 IntelliLink:** Um das Menü für zusätzliche Geräte (wie Audio-CD, USB, SD-Karte, AUX-Eingang, Bluetooth) vom Startbildschirm aus zu

öffnen, **MENU**, dann **Multimedia** und anschließend **Medien** berühren.

Wählen Sie die Quelle für das zusätzliche Gerät aus der Display-Liste.

**R15 BT USB, R16 BT USB**

Detaillierte Beschreibungen:

- Funktionen des AUX-Eingangs ⇨ 65
- Funktionen des USB-Anschlusses ⇨ 67
- Bluetooth-Musikwiedergabe ⇨ 71

**CD16 BT USB, CD18 BT USB**

Detaillierte Beschreibungen:

- Funktionen des CD-Players ⇨ 61
- Funktionen des AUX-Eingangs ⇨ 65
- Funktionen des USB-Anschlusses ⇨ 67
- Bluetooth-Musikwiedergabe ⇨ 71

**NAVI 50 IntelliLink**

Detaillierte Beschreibungen:

- Funktionen des AUX-Eingangs ⇨ 65
- Funktionen des USB-Anschlusses (einschließlich iPod) ⇨ 67
- Bluetooth-Musikwiedergabe ⇨ 71

**NAVI 80 IntelliLink**

Detaillierte Beschreibungen:

- CD-Funktionen (nur Typ B und Typ C) ⇨ 61
- Funktionen des AUX-Eingangs ⇨ 65
- Funktionen des USB-Anschlusses ⇨ 67
- Bluetooth-Musikwiedergabe ⇨ 71

**Navigation, Karte (NAVI 50 IntelliLink, NAVI 80 IntelliLink)**

Detaillierte Beschreibung des Navigationssystems ⇨ 80. In der Karte suchen ⇨ 104.

### Mobiltelefon

Mit den in den folgenden Menüs angezeigten Optionen lassen sich Mobiltelefone verbinden, Anrufe tätigen, Kontaktlisten erstellen und verschiedene Einstellungen anpassen.



Detaillierte Beschreibung der Funktionen der Freisprecheinrichtung  
 ↗ 118.

### R15 BT USB, R16 BT USB, CD16 BT USB, CD18 BT USB - Mobiltelefon

Aufrufen des Menüs **Telefon**:  
 Drücken Sie auf  oder **TEL**.

Das Menü Telefoneinstellungen öffnen: **TEL** drücken und **Telefon-Einstellungen** auswählen.

### NAVI 50 IntelliLink – Mobiltelefon

Um jederzeit das Mobiltelefonmenü zu öffnen:  und dann  **Telefon** berühren.

### NAVI 80 IntelliLink – Mobiltelefon

Um vom Startbildschirm aus auf das Telefonmenü zuzugreifen, **MENU** und dann **Telefon** berühren.

### Fahrzeuginformationen

Um vom Startbildschirm aus auf das Fahrzeugmenü zuzugreifen, **MENU** und dann **Fahrzeug** berühren.

Fahrzeugabhängig werden die folgenden Menüs angezeigt:

- **ECO-Fahrweise**
- **Bordcomputer**
- **Einstellungen**

### ECO-Fahrweise



Folgende Funktionen stehen zur Auswahl:

- **Kurzstreckenbericht**

Zeigt die folgenden Daten der letzten Fahrt an:

Durchschnittsverbrauch, Durchschnittsgeschwindigkeit, Gesamtkraftstoffverbrauch, Gesamtfahrstrecke.

Die **ECO-Bewertung** im Kurzstreckenbericht zeigt eine allgemeine Bewertung (erreichte Punktzahl von maximal 100) der Wirtschaftlichkeit der Fahrweise an. Eine höhere Bewertung zeigt einen geringeren Kraftstoffverbrauch bzw. wirtschaftlichere Fahrweise an. Außerdem werden Bewertungen für umweltfreundliches Fahrverhalten (Beschleunigung), effizientes Gangschalten (Getriebe) und vorausschauendes Bremsverhalten (Antizipation) angezeigt.

Um die Fahrtdaten zu speichern: „Speichern“ berühren und dann den Fahrtentyp aus der folgenden Liste auswählen:

Arbeitsweg, Urlaub, Wochenende, Ausflug/Rundreise, persönlich.

Um die Fahrtdaten zurückzusetzen: „Reset“ berühren. Mit „Ja“

bestätigen oder „Nein“ abbrechen.

✚ berühren, um das Pop-up-Menü zu öffnen und Kurzstreckenberichte zu vergleichen oder Berichte nach dem Abschluss einer Reise anzuzeigen oder auszublenden.

- **Meine bevorzugten Fahrten**

Zeigt Veränderungen Ihres Fahrstils an (bei Fahrtdaten gespeichert wurden).

Auf der Registerkarte „Zusammenfassung“ jedes Streckentyps (z. B. Arbeitsweg) wird Folgendes angezeigt: Gesamtfahrstrecke, zurückgelegte Strecke, Datum der Aktualisierung und durchschnittliche Bewertung der Fahrweise (von 100 Punkten).

Die Registerkarte „Detaillierter Bericht“/„Details“ enthält aufgezeichnete Fahrtdaten.

- **ECO-Tipps**

Zeigt Empfehlungen zur Reduzierung des Kraftstoffverbrauchs an.

Blättern Sie durch die Seiten, und machen Sie sich mit den Empfehlungen vertraut.

### Bordcomputer

Zeigt die folgenden Informationen seit dem letzten Reset an:

- Startdatum der Berechnung
- Gesamte Fahrstrecke
- Durchschnittsgeschwindigkeit
- Durchschnittsverbrauch
- Gesamtkraftstoffverbrauch

Um den Bordcomputer und die Bordcomputerdaten an der Instrumententafel zurückzusetzen, **Reset** und dann zum Bestätigen **Ja** berühren.

Weitere Informationen finden Sie unter „Bordcomputer“ in der Betriebsanleitung.

### Einstellungen

Folgende Einstellungen können geändert werden:

- **Einparkhilfe**

- **Lautstärke:**

✚ oder – neben dem Lautstärkeschieberegler berühren, um die Lautstärke der

Ultraschall-Einparkhilfe zu ändern. Weitere Informationen finden Sie unter „Einparkhilfe“ in der Betriebsanleitung.

- **Anzeigeeinstellungen Rückfahrkamera** (je nach Ausführung):

Zum Ein-/Ausschalten der Rückfahrkamera, Ändern der Führungslinien (statisch/dynamisch), und Anpassen der Bildeinstellungen (z. B. Helligkeit, Sättigung und Kontrast).

**Fertig** berühren, um die Änderungen zu speichern. Weitere Informationen finden Sie unter „Rückfahrkamera“ in der Betriebsanleitung.

- **✚** (Pop-up-Menü):

✚ im Menü oder in den Untermenüs der **Einparkhilfe** und dann **Auf die Standardwerte zurücksetzen** berühren, um die Werkseinstellungen für alle oder die aktuellen

Einparkhilfeoptionen wiederherzustellen.

- **Bildeinstellungen** (je nach Ausführung)  
Zum Einstellen von z. B. Helligkeit, Sättigung und Kontrast.
- Es können auch die folgenden Optionen (fahrzeugabhängig) eingestellt werden:
  - Automatisches Einklappen der Außenspiegel in die Parkposition beim Verriegeln des Fahrzeugs (Schalter Ein/Aus).
  - Türverriegelung beim Fahren (ein-/ausschalten).
  - Heckscheibenwischer aktivieren, wenn der Rückwärtsgang eingelegt wird (Schalter Ein/Aus).
  - Tagfahrlicht (Schalter Ein/Aus).
  - Entriegelt die Fahrtür nur beim Öffnen der Tür (Schalter Ein/Aus).
  - Erleichterter Zugang (Schalter Ein/Aus).

- Anzeige des Fahrstils (Kraftstoffverbrauchsanzeige) (ein-/ausschalten).
- ECO-Bewertung (Schalter Ein/Aus).
- Bericht nach Fahrt anzeigen (ein-/ausschalten).

Nach dem Ändern der Einstellungen zum Bestätigen **Fertig** berühren.

#### **Dienste (NAVI 80 IntelliLink)**

Um vom Startbildschirm aus auf das Dienstemenü zuzugreifen, **MENU** und dann **Dienste** berühren.

Folgenden Menüs werden angezeigt:

- **Navigationsdienste**
- **Einstellungen**

#### **Navigationsdienste**

Sie können neben den Navigationsdiensten (z. B. Verkehrsinformationen, stationäre Radargeräte) zusätzliche Funktionen hinzufügen, indem Sie LIVE-Services abonnieren.

Siehe (NAVI 80 IntelliLink) „LIVE-Services“ im Abschnitt „Navigation“ ↗ 83.

#### **Einstellungen**

Folgenden Menüs werden angezeigt:

- **Anwendungs-Manager**

Wählen, um zusätzliche Bluetooth-Geräte zu verwalten.

- **Navigationsdienste**

Wählen, um navigationsbezogene Funktionen wie z. B. Verkehrsinformationen, Radargeräte, lokale Suche, My TomTom LIVE, Wetter aufzurufen.

Siehe (NAVI 80 IntelliLink) „LIVE-Services“ im Abschnitt „Navigation“ ↗ 83.

#### **Hinweis**

Für den Zugriff auf LIVE-Services muss eine kompatible SD-Karte eingeführt werden.

- **Anwendungen aktualisieren**

Auswählen, um die aktuellen Anwendungen zu aktualisieren.

- **Einstellungen für Datenaustausch**

Wählen, um den Datenaustausch ein-/auszuschalten.

**Hinweis**

Wenn die gemeinsame Nutzung von Daten ausgeschaltet ist, funktionieren bestimmte Funktionen möglicherweise nicht richtig.

**Favoriten (NAVI 80 IntelliLink)**

Während der Anzeige des Startbildschirms **★** berühren, um Favoriten für die folgenden Funktionen anzuzeigen, hinzuzufügen oder zu löschen:

- **↑ Navigation** ⇨ 80.
- **📻 Multimedia** - siehe „Radio“ ⇨ 50.
- **📞 Mobiltelefon** ⇨ 118.
- **📱 Services** ⇨ 83.

**Navigationsfavoriten**

Einen leeren Platz in der Anzeige auswählen oder **+** berühren (um ein Pop-up-Menü zu öffnen), und **Favoriten hinzufügen** auswählen.

Wählen Sie aus der angezeigten Liste, um ein gespeichertes Ziel den Favoriten hinzuzufügen.

Weitere Informationen finden Sie unter (NAVI 80 IntelliLink) „Zielein-gabe“ im Abschnitt „Navigation“ ⇨ 98.

**Multimedia-Favoriten**

Einen leeren Platz in der Anzeige auswählen oder **+** berühren (um ein Pop-up-Menü zu öffnen) und dann **Favorit hinzufügen** auswählen.

Wählen Sie aus der angezeigten Liste, um einen voreingestellten FM-Sender den Favoriten hinzuzufügen.

**Mobiltelefon-Favoriten**

Einen leeren Platz in der Anzeige auswählen oder **+** berühren (um ein Pop-up-Menü zu öffnen) und dann **Favorit hinzufügen** auswählen.

Wählen Sie aus der angezeigten Liste, um einen Mobiltelefonkontakt den Favoriten hinzuzufügen.

Weitere Informationen: siehe (NAVI 80 IntelliLink) „Telefonbuch“ im Abschnitt „Mobiltelefon“ ⇨ 127.

**Services-Favoriten**

Einen leeren Platz in der Anzeige auswählen oder **+** berühren (um ein Pop-up-Menü zu öffnen) und dann **Favorit hinzufügen** auswählen.

Aus der angezeigten Liste auswählen, um ein Dienstelement zu den Favoriten hinzuzufügen.

**Favoriten löschen**

**+** berühren und **Alle Favoriten entfernen** oder **Einen Favoriten entfernen** auswählen.

Dann einen Favoriten aus der angezeigten Liste auswählen. Eine Bestätigungsmeldung wird angezeigt.

**Löschen** berühren und bei der Aufforderung entsprechend bestätigen.

**Zusätzliche Funktionen (NAVI 50 IntelliLink)**

Versionsabhängig stehen die Einstellungen für die Rückfahrkamera zur Verfügung.

**Anzeigeeinstellungen Rückfahrkamera**

Während der Anzeige des Rückfahrkamerabilds auf dem Display **⚙ Einstellung(en)** berühren, um das Einstellungsmenü zu öffnen.

Folgende Einstellungen können aktualisiert werden:

- Rückfahrkamera ein- und ausschalten (**Aus/Ein**).
- Farben  
**—/+** berühren, um die Stufe anzupassen.



- Helligkeit  
–/+ berühren, um die Stufe anzupassen.
- Kontrast  
–/+ berühren, um die Stufe anzupassen.

Weitere Informationen finden Sie im Abschnitt „Rückfahrkamera“ in der Betriebsanleitung des Fahrzeugs.

## Übersicht Touch-Bedienung

Der Bildschirm des Infotainment Systems (NAVI 50, NAVI 80 Intelli-Link) ist berührungsempfindlich und ermöglicht eine direkte Interaktion mit den angezeigten Bedienelementen.

### Achtung

Keine spitzen oder harten Gegenstände wie Kugelschreiber, Stifte o.ä. zur Bedienung des Touchscreens verwenden.

## Eine Schaltfläche oder einen Menüpunkt auswählen oder aktivieren

Berühren Sie eine Schaltfläche oder einen Menüpunkt.

- Ein kurzes Berühren aktiviert das ausgewählte Element.
- Berühren und halten, um ein ausgewähltes Element zu speichern.

Daraufhin wird entweder die entsprechende Systemfunktion aktiviert, eine Meldung angezeigt oder ein Untermenü mit weiteren Optionen aufgerufen.

### Hinweis

In den folgenden Kapiteln werden die Bedienschritte zum Auswählen und Aktivieren einer Schaltfläche oder eines Menüpunktes über den Touchscreen wie folgt beschrieben: „wählen Sie <Schaltfläche>/<Menüpunkt> aus“.

## Bildlauf in Listen

Wenn nicht alle Elemente auf dem Bildschirm angezeigt werden können, muss ein Bildlauf durch die Liste ausgeführt werden.

Um durch eine Liste mit Menüeinträgen zu blättern, ▼ oder ▲ oben bzw. unten an der Bildlaufleiste berühren.

▼ oder ▲ berühren und halten, um schnell durch eine Liste zu blättern.

### Hinweis

In den folgenden Kapiteln werden die Bedienschritte zum Ausführen eines Bildlaufs in ein Listenelement über den Bildschirm auf folgende Weise beschrieben: „...blättern Sie zum <Listeneintrag>“.

## In einer Karte blättern

Eine beliebige Stelle auf der Karte berühren. Der Cursor zeigt die aktuelle Position an. Um die Karte zu verschieben, die Karte in die gewünschte Richtung ziehen.

### Hinweis

Gleichmäßigen Druck ausüben und den Finger mit gleichmäßiger Geschwindigkeit bewegen.

### Einblendmenüs

Zum Öffnen von Popup-Menüs mit weiteren Optionen **+** berühren.

Um ein Popup-Menü zu schließen, ohne Änderungen vorzunehmen, eine beliebigen Stelle des Bildschirms außerhalb des Popup-Menüs berühren.

### Klangeinstellungen

#### R15 BT USB, R16 BT USB, CD16 BT USB, CD18 BT USB – Klangeinstellungen

Im Menü Audioeinstellungen lässt sich die Klangcharakteristik einstellen.

Zum Aufrufen des Einstellungsmenüs auf **SETUP** drücken.

**Audio-Einstellungen** und dann **Sound** auswählen und **OK** drehen, bis die gewünschte Einstellung ausgewählt ist:

- BASS (Bässe)
- TREBLE (Höhen)

- FADER (Ausgleich vorne/hinten)
- BALANCE (Abgleich links/rechts)

Das Display zeigt den Typ der Einstellung gefolgt vom Einstellwert an.

**OK** drehen, um den gewünschten Wert einzustellen, und drücken, um die Auswahl zu bestätigen.

Zum Verlassen des Menüs Audioeinstellungen → drücken.

#### Hinweis

Im Falle von Inaktivität wird das Menü Audioeinstellungen automatisch geschlossen.

#### Bässe, Höhen einstellen

**Tiefen** oder **Höhen** auswählen.

**OK** drehen, um den gewünschten Wert einzustellen, und drücken, um die Einstellung zu bestätigen.

Je nach Ausführung ist außerdem die Einstellung **BASS BOOST** verfügbar.

#### Lautstärkenverteilung rechts - links einstellen

**Balance** auswählen.

**OK** drehen, um den gewünschten Wert einzustellen, und drücken, um die Einstellung zu bestätigen.

#### Lautstärkenverteilung vorne - hinten einstellen

Je nach Ausführung verfügbar.

**Fader** auswählen.

**OK** drehen, um den gewünschten Wert einzustellen, und drücken, um die Einstellung zu bestätigen.

#### NAVI 50 IntelliLink - Klangeinstellungen

Um zu einem beliebigen Zeitpunkt auf das Einstellungsmenü zuzugreifen, **⌘** und dann **⊗ Einstellung(en)** berühren.

Am unteren Bildschirmrand werden Untermenüs für die folgenden Einstellungen angezeigt:

- **Audio**

Siehe „Audioeinstellungen“ unten.

- **Display**

Siehe (NAVI 50 IntelliLink) „Systemeinstellungen“ ↪ 44.

- **Bluetooth**

Siehe (NAVI 50 IntelliLink)  
„Systemeinstellungen“ ⇨ 44.

- **System**

Siehe (NAVI 50 IntelliLink)  
„Systemeinstellungen“ ⇨ 44.

### Audio-Einstellungen

Wählen Sie **Audio**, um die folgenden Optionen anzuzeigen:

- **Lautst./Geschw.** (Aus/1/2/3/4/5)

Geschwindigkeitsabhängige Lautstärkeregelung - siehe (NAVI 50 IntelliLink) „Lautstärkeinstellungen“ ⇨ 43.

- **Loudness** (Ein/Aus)

Bei eingeschalteter Loudness-Funktion werden die Bass- und Höhenpegel erhöht.

- **BAL/FAD**

Je nach Ausführung ► berühren, um das Untermenü für Lautstärkenverteilung und Klangeinstellungen zu öffnen.

Links am Display die Balance für rechts/links mit ◀/▶ und den Überblendregler für vorn/hinten

mit ▲/▼ einstellen (sofern verfügbar).

Stellen Sie auf der rechten Seite des Displays die **Bässe**, **Mitten** und **Höhen** zwischen -5 bis +5 mit ◀/▶ ein.

Die Änderungen durch Berühren von **OK** bestätigen.

- **Sound**

Je nach Ausführung ► berühren, um das Untermenü für Lautstärkenverteilung und Klangeinstellungen zu öffnen.

Links am Display die Balance für rechts/links mit ◀/▶ und den Überblendregler für vorn/hinten mit ▲/▼ einstellen (sofern verfügbar).

Stellen Sie auf der rechten Seite des Displays die **Bässe**, **Mitten** und **Höhen** zwischen -5 bis +5 mit ◀/▶ ein.

Die Änderungen durch Berühren von **OK** bestätigen.

Informationen zu anderen Ausführungen des Klanguntermenüs (mit der Möglichkeit, die

Lautstärke für einzelne Audiotypen getrennt einzustellen) finden Sie unter (NAVI 50 IntelliLink) „Lautstärkeinstellungen“ ⇨ 43.

### NAVI 80 IntelliLink - Klangeinstellungen

Siehe (NAVI 80 IntelliLink) „Systemeinstellungen“ ⇨ 44.

### Lautstärkeinstellungen

#### R15 BT USB, R16 BT USB, CD16 BT USB, CD18 BT USB – Lautstärkeinstellungen

Zum Aufrufen des Einstellungsmenüs auf **SETUP** drücken.

**Audio-Einstellungen** und dann **Tempo-Laut.** auswählen und **OK** drehen, bis die gewünschte Einstellung ausgewählt ist.

## NAVI 50 IntelliLink – Lautstärkeinstellungen

Um zu einem beliebigen Zeitpunkt auf das Einstellungsmenü zuzugreifen,  und dann  **Einstellung(en)** berühren.

Es werden die folgenden Untermenüs für Einstellungen angezeigt:

- **Audio**  
Siehe „Audioeinstellungen“ unten.
- **Display**  
Siehe (NAVI 50 IntelliLink) „Systemeinstellungen“ ↗ 44.
- **Bluetooth**  
Siehe (NAVI 50 IntelliLink) „Systemeinstellungen“ ↗ 44.
- **System**  
Siehe (NAVI 50 IntelliLink) „Systemeinstellungen“ ↗ 44.

### Audio-Einstellungen

Wählen Sie **Audio**, um die folgenden Optionen anzuzeigen:

- **Lautst./Geschw.** (Aus/1/2/3/4/5)  
Die Lautstärke wird mit steigen-der Fahrgeschwindigkeit erhöht,

um die Wind- und Straßengeräusche zu kompensieren.

Die geschwindigkeitsabhängige Lautstärkeanpassung kann ein- und ausgeschaltet werden. Auch die Empfindlichkeit der Anpassung kann eingestellt werden.

- **Loudness** (Ein/Aus)

Bei eingeschalteter Loudness-Funktion werden die Bass- und Höhenpegel erhöht.

- **BAL/FAD**

Siehe (NAVI 50 IntelliLink) „Klangeinstellungen“ ↗ 42.

- **Sound**

► berühren, um das Untermenü für die Audio-Benutzereinstellungen zu öffnen.

Je nach Ausführung kann die Lautstärke für einzelne Audiotypen separat festgelegt werden, z. B. für Audiowiedergabe, Verkehrsansagen (TA), Navigationsanweisungen, Freisprecheinrichtung und Klingelton. **–/+** berühren, um die Lautstärke für die einzelnen Audiotypen anzupassen.

Bei Bedarf **Auf Standardwerte zurücksetzen** berühren, um alle Lautstärkepegel auf die Werkeinstellungen zurückzusetzen.

Informationen zu anderen Ausführungen des Sound-Untermenüs: siehe (NAVI 50 IntelliLink) „Klangeinstellungen“ ↗ 42.

## NAVI 80 IntelliLink – Lautstärkeinstellungen

Siehe (NAVI 80 IntelliLink) „Systemeinstellungen“ ↗ 44.

## Systemeinstellungen

### R15 BT USB, R16 BT USB, CD16 BT USB - Systemeinstellungen

**SETUP** drücken und durch Drehen und Drücken von **OK** auf das Einstellungsmenü zugreifen.

Nach dem Anpassen der Systemeinstellungen **SETUP** drücken, um das Menü zu verlassen und die Änderungen zu speichern. Nach kurzer Zeit speichert das System auch automatisch und verlässt das Menü.

### Uhr einstellen

**Uhr** auswählen, um die Systemuhr und das Zeitformat einzustellen. **OK** drehen und drücken, um die gewünschte Einstellung auszuwählen.

### Systemsprache ändern

Die Displaysprache lässt sich im Menü **Sprache** ändern. Durch Drehen und Drücken von **OK** eine Sprache aus der Liste auswählen.

### Standard-Systemeinstellungen wiederherstellen

Zum Zurücksetzen der Systemeinstellungen auf die Standardwerte **OK** drehen und drücken, um die Option **Werkeinstellungen** auszuwählen. Die Änderung bei Aufforderung durch erneutes Drücken auf **OK** bestätigen.

### NAVI 50 IntelliLink - Systemeinstellungen

Um zu einem beliebigen Zeitpunkt auf das Einstellungsmenü zuzugreifen,  und dann  **Einstellung(en)** berühren.

Am unteren Bildschirmrand werden Untermenüs für die folgenden Einstellungen angezeigt:

- **Audio:**  
Siehe (NAVI 50 IntelliLink) „Klangeinstellungen“ ⇨ 42 und „Lautstärkeinstellungen“ ⇨ 43.
- **Display:** Siehe unten.
- **Bluetooth:** Siehe unten.
- **System:** Siehe unten.

### Display

Wählen Sie **Display**, um die folgenden Optionen anzuzeigen:

- **Helligkeit** (niedrig/mittel/hoch)
- **Kartenmodus** (Auto/Tag/Nacht)
  - **Auto:** Tag- und Nachtmodus werden automatisch geändert.
  - **Tag:** Der Kartenbildschirm wird immer hell angezeigt.
  - **Nacht:** Der Kartenbildschirm wird immer dunkel angezeigt.
- **Hintergrund** (dunkel/hell)  
Je nach Ausführung verfügbar. Ermöglicht das Umschalten zwischen dem dunklen und dem

hellen Displaymodus (Verfügbarkeit vom Fahrzeug abhängig).

### Bluetooth

Wählen Sie **Bluetooth**, um die folgenden Optionen anzuzeigen:

- **Bluetooth-Geräteliste anzeigen**
- **Bluetooth-Gerät suchen**
- **Genehmigung für externes Gerät**
- **Passwort ändern** (für das Koppeln von Bluetooth-Geräten mit dem Infotainment System)
- **Smartphone**

Je nach Ausführung verfügbar. Informationen zur Aktivierung und Bedienung der Sprachsteuerung finden Sie unter „Sprachsteuerung“ ⇨ 114.

Weitere Informationen zu den Bluetooth-Einstellungen finden Sie unter (NAVI 50 IntelliLink) „Bluetooth-Musik“ ⇨ 71 und „Bluetooth-Verbindung“ im Abschnitt „Mobiltelefon“ ⇨ 123.

## System

Wählen Sie **System**, um die folgenden Optionen anzuzeigen:

- **Sprache**

Display-Sprache und Sprache der Sprachanweisung für das Navigationssystem ändern. **OK** drücken, um die Auswahl zu bestätigen.

- **Uhr/Einheiten**

Folgende Einstellungen können geändert werden:

- **Zeitformat** (12h/24h)

- **Einheiten/Navigationseinheiten** (km/Meilen)

- **Zeiteinstellung**

Drücken Sie ►, um das Untermenü **Zeit einstellen** zu öffnen, das folgende Optionen enthält:

### Auto/Manuell

Wenn die automatische Zeiteinstellung ausgewählt ist, wird die Zeit automatisch über GPS-Informationen eingestellt.

Wenn Sie die manuelle Zeiteinstellung wählen, stellen Sie die Zeit entsprechend ein.

## Hinweis

Zur richtigen automatischen Einstellungen der örtlichen Zeit müssen Navigationskarten für das aktuelle Land im System installiert sein.

- **Werkseinstellungen**

Die folgenden Einstellungen können auf die Werkseinstellungen zurückgesetzt werden:

- **Alle**
- **Mobiltelefon**
- **Navigation**
- **Audio-Medien-Radio-System**
- **Navigation** (Ein/Aus)
- **Systemversion** (zeigt die Softwareversionsnummer des Infotainment Systems an)

Wenn die Systemeinstellungen geändert wurden, ☰ berühren (und ein anderes Menü auf dem Display auswählen), um das Einstellungsmenü zu verlassen und die Änderun-

gen zu speichern. Nach kurzer Zeit speichert das System auch automatisch und verlässt das Menü.

## NAVI 80 IntelliLink - Systemeinstellungen

Um vom Startbildschirm aus auf das Systemeinstellungsmenü zuzugreifen, **MENU** und dann **System** berühren.

Es werden die folgenden Untermenüs für Einstellungen angezeigt:

- **Sprache**
- **Display**
- **Sound**
- **Uhr**
- **Sicherheitswarnungen**
- **Startbildschirm**
- **Tastaturen**
- **Einheiten definieren**
- **Status und Informationen**
- **SD-Karte entfernen**
- **Werkseinstellungen wiederherstellen**
- **Einstellungen für Android Auto™**

Nachdem die Systemeinstellungen geändert wurden, zum Bestätigen **Fertig** berühren.

### Sprache

Ändert die Sprache des Infotainment Systems und dann den Sprachtyp (ausführungsabhängig).

### Display

Es werden die folgenden Einstellungen angezeigt:

- **Helligkeit bei Tag:** Ändert die Helligkeit des Bildschirms, um sie an externe Lichtverhältnisse (Tageslicht) anzupassen.  
Bei geringer Umgebungshelligkeit ist der Bildschirm besser ablesbar, wenn das Display nicht zu hell ist.
- **Helligkeit bei Nacht/  
Nachthelligkeit:** Ändert die Helligkeit des Bildschirms, um sie an externe Lichtverhältnisse (Nachtlcht) anzupassen.  
Bei geringer Umgebungshelligkeit ist der Bildschirm besser ablesbar, wenn das Display nicht zu hell ist.

- **Automatischer Tag-/  
Nachtmodus/Wechsel zu  
Nachtfarben:** Aktiviert die automatische Umschaltung zwischen Helligkeit bei Tag/Nacht.  
Der Nachtmodus wird bei geringer Umgebungshelligkeit und bei eingeschalteten Scheinwerfern aktiviert.
- **Nachtmodus erzwingen/  
Nachtfarben verwenden:** Aktiviert den Nachtmodus.

### Sound

Es werden die folgenden Untermenüs für Einstellungen angezeigt:

- **Sound-Pegel:** Ändert die Lautstärke und Sounds für die Hauptlautstärke, das Freisprech-Telefon-System, den Klingelton, die Navigationsanweisungen, die System-/Computerstimme, die Verkehrsansagen und die Einparkhilfe (je nach Ausführung).

- **Warntöne:** Zum Einstellen der Warntonlautstärke und Ein-/Ausschalten von Warntönen, wenn der Bildschirm ausgeschaltet ist.
- **Geschwindigkeitsabhängige Lautstärke:** Einstellung der Lautstärke basierend auf der Fahrzeuggeschwindigkeit.
- **Sprachausgabeeinstellungen:** Passt die Informationsarten an, die von der Infotainment System-Stimme ausgegeben werden (z. B. „Vorlesen von Autobahnfahrspurhinweisen“).
- **Stimme:** Ändert die Stimme des Infotainment Systems (sofern vorhanden).

### Uhr

Zum Einstellen der Systemuhr und des Zeitformats.

Es wird empfohlen, die automatische Zeiteinstellung eingeschaltet zu lassen.

### Sicherheitswarnungen

Zum Ein-/Ausschalten verschiedenen Warnungen, die vom Infotainment System ausgegeben werden (z.

B. „Warnung, wenn schneller als erlaubt gefahren wird“). Zum Einschalten müssen die entsprechenden Kästchen markiert sein.

### Startbildschirm

Ändert die Konfiguration des Startbildschirms.

Wählen Sie aus der Optionsliste, um eine Vorschau der einzelnen Layouts des Startbildschirms anzuzeigen.

### Tastaturen

Ändert zuerst das Alphabet (z. B. Latein, Griechisch) und dann das Tastaturlayout (z. B. Qwerty, ABCD).

### Einheiten definieren

Ändert die Maßeinheiten für z. B. Fahrstrecke (km/Meilen), Koordinaten (Grad, Minuten, Sekunden), Temperatur (°C, °F) und Außentemperatur (falls vorhanden).

### Status und Informationen

Zeigt Systeminformationen an, z. B. Version, GPS-Status, Netzwerkstatus, Lizenzen und Copyright-Informationen.

### SD-Karte entfernen

Zum sicheren Auswurf der SD-Karte.

### Werkseinstellungen wiederherstellen

Löscht alle Informationen des Infotainment Systems. Folgen Sie den Anweisungen auf dem Display.

#### Hinweis

Danach startet das Infotainment System standardmäßig auf Englisch. Wählen Sie gegebenenfalls **Sprache** im Menü **System**, um die Sprache zu ändern.

### Multimedia-Einstellungen

Um das Menü „Multimediaeinstellungen“ vom Startbildschirm aus zu öffnen, **MENU**, dann **Multimedia** und dann **Einstellungen** berühren.

Es werden die folgenden Untermenüs für Einstellungen angezeigt:

- **Sound**
- **Radio**
- **Medien**
- **Bilder**
- **Video**

Nachdem die Einstellungen geändert wurden, zum Bestätigen **Fertig** berühren.

### Sound

Es können die folgenden Klangeinstellungen aktualisiert werden:

- „Raumverteilung“:  
Definiert die Klangverteilung im Fahrzeug.
- 'Bass/Höhen':  
Definiert die Sound-Option z. B. auf „Neutral“, „Pop-Rock“, „Klassik“, „Jazz“ (falls verfügbar). „Manuell“ wählen, um die Höhen und Bässe manuell einzustellen. Drücken Sie auf **Fertig**, um die Änderungen zu speichern.
- 'AGC Arkamys':  
Lautstärkepegel zwischen zwei Audiospuren angleichen.
- 'Bass Boost Arkamys':  
Schaltet die Bassverstärkung ein/aus.



**Radio**

Es können die folgenden Radioeinstellungen aktualisiert werden:

- Suche nach alternativen Frequenzen (AF) ein-/ausschalten
- i-Traffic (Verkehrsmeldungen) ein-/ausschalten
- Programmtyp (PTY) ein-/ausschalten
- Simulcast ein-/ausschalten
- Zeigt i-Mitteilungen an (z. B. Wetterdaten oder Informationen zu Veranstaltungen)
- Liste der gespeicherten Radiosender aktualisieren

Weitere Informationen finden Sie unter (NAVI 80 IntelliLink) „Radio“ ⇨ 50.

**Medien**

Es können die folgenden Medieneinstellungen aktualisiert werden:

- Wiederholung (einer Spur) ein-/ausschalten
- Zufallswiedergabe ein-/ausschalten

- Albumanzeige ein-/ausschalten
- Verwaltung von Bluetooth-Geräten konfigurieren

Weitere Informationen finden Sie unter (NAVI 80 IntelliLink) „Bluetooth-Musik“ ⇨ 71.

**Bilder**

Es können die folgenden Fotoeinstellungen aktualisiert werden:

- Anzeigezeit für Bilder während einer Diashow einstellen („Diashow-Verzögerung“)
- Wechselt von der normalen Anzeige zur Vollbildanzeige („Standardanzeige“)

Weitere Informationen finden Sie unter „Bilder anzeigen“ ⇨ 78.

**Video**

Es können die folgenden Videoeinstellungen aktualisiert werden:

- Stellt den Anzeigetyp für Videos ein (falls verfügbar)
- Umschalten von der normalen Anzeige zur Vollbildanzeige

Weitere Informationen finden Sie unter „Filme abspielen“ ⇨ 78.

# Radio

Benutzung .....	50
Sendersuche .....	52
Autostore-Listen .....	54
Radio Data System (RDS) .....	55
Digital Audio Broadcasting .....	58

## Benutzung

### Radioempfang

Der Radioempfang kann durch Knistern, Rauschen, Verzerrungen oder Aussetzer gestört werden. Ursachen dafür sind:

- Abstandsänderungen zum Sender
- Mehrwegeempfang durch Reflexionen
- Empfangslöcher

### R15 BT USB, R16 BT USB, CD16 BT USB, CD18 BT USB - Bedienelemente

Folgende Tasten sind am wichtigsten für die Radiobedienung:

- **RADIO**: Radio aktivieren, Wellenbereich wechseln
- **◀▶**: Sendersuche
- **OK**: Frequenz ändern
- Sendertasten 1...6: Senderspeichertasten

- **SETUP**: Systemeinstellungen, automatische Senderspeicherung
- **TEXT**: Radio-Textinformationen anzeigen

### Radio aktivieren

**RADIO** drücken, um die Audioquelle auf Radio umzuschalten.

Der zuletzt ausgewählte Sender wird empfangen.

### Wellenbereich wählen

**RADIO** wiederholt drücken, um zwischen den verfügbaren Wellenbereichen (z. B. FM1, FM2, AM) umzuschalten.

Der im Wellenbereich zuletzt ausgewählte Sender wird empfangen.



### NAVI 50 IntelliLink - Bedienelemente

Bedienen Sie das Radio mit dem Touchscreen.

Die wichtigsten Bedienelemente sind:

- **FM/AM/DAB** (je nach Ausführung): Zwischen den FM- und AM-Wellenbereichen wechseln.
- **◀/▶**: Automatische Suche nach dem nächsten/vorherigen Radiosender starten.
- **◀/▶**: In Schritten von 0,5 zur nächsten/vorherigen Frequenz wechseln.
- **▲/▼**: Durch eine Liste von Sendern blättern.

### Radio aktivieren

Um zu einem beliebigen Zeitpunkt das Radio zu aktivieren,  und dann  **Radio** berühren. Der zuletzt ausgewählte Sender wird empfangen.

Am unteren Bildschirmrand werden die folgenden Untermenüs angezeigt:

- **Haupt**: Es wird der Radiosender/die Frequenz angezeigt.
- **Liste**: Zeigt eine alphabetische Liste der verfügbaren Radiosender an (maximal 50 Sender).

### Hinweis

Radiosender ohne RDS: Es wird nur die Frequenz angezeigt. Diese Sender stehen am Ende der Liste.

- **Voreinstellungen**: Zeigt die gespeicherten Favoriten-Radiosender an.
- **Optionen**:  
Je nach ausgewähltem Wellenbereich können die folgenden Einstellungen geändert werden:
  - **RDS** (Ein/Aus)
  - **TA** (Ein/Aus)
  - **Region** (Ein/Aus)
  - **News** (Ein/Aus)
  - **AM** (Ein/Aus)
  - **Liste aktualisieren** (Start)

Weitere Informationen finden Sie unter (NAVI 50 IntelliLink) „Radio Data System (RDS)“ ↗ 55.

### Wellenbereich wählen

Oben links am Display **▼** neben **FM/AM/DAB** berühren und den Wellenbereich FM, AM oder DAB auswählen.

Der im Wellenbereich zuletzt ausgewählte Sender wird empfangen.

### Hinweis

Der Wellenbereich AM kann über das Menü **Optionen** ausgeschaltet werden.

Siehe „Digital Audio Broadcasting“ ↗ 58.

### NAVI 80 IntelliLink - Bedienelemente

Bedienen Sie das Radio mit dem Touchscreen.

Die wichtigsten Bedienelemente sind:

- **FM/AM/DR**: Zwischen den Wellenbereichen FM, AM und DR (Digitalradio) wechseln.
- **◀/▶**: Automatische Suche nach dem nächsten/vorherigen Radiosender starten.
- **</>**: Schrittweise zur nächsten/vorherigen Frequenz wechseln.
- **↑/↓**: Durch eine Liste von Sendern blättern.

**Radio aktivieren**

Um vom Startbildschirm aus auf das Radio zuzugreifen, **MENU**, dann **Multimedia** und dann **Radio** berühren.

Folgende Modi stehen zur Auswahl:

- **Voreinstellung:**

Zeigt die gespeicherten Favoriten-Radiosender an.

- **Liste:**

Zeigt eine alphabetische Liste der verfügbaren Radiosender an (maximal 50 Sender).

**Hinweis**

Radiosender ohne RDS: Es wird nur die Frequenz angezeigt. Diese Sender stehen am Ende der Liste.

- **Frequenz:**

Scannen Sie den ausgewählten Frequenzbereich, um manuell oder automatisch Frequenzen zu suchen.

**Wellenbereich wählen**

Die Registerkarte **FM/AM/DR** in der linken oberen Ecke des Displays berühren, um zwischen den Wellenbereichen zu wechseln.

Der im Wellenbereich zuletzt ausgewählte Sender wird empfangen.

**Sendersuche****Automatische Sendersuche**

**R15 BT USB, R16 BT USB, CD16 BT USB, CD18 BT USB - Automatische Sendersuche**

**◀◀** oder **▶▶** kurz drücken, um den nächsten empfangbaren Sender im aktuellen Wellenbereich zu suchen.

Solange kein Sender gefunden wird, bleibt der Sendersuchlauf aktiv, bis **◀◀** oder **▶▶** erneut gedrückt wird.

**NAVI 50 IntelliLink - Automatische Sendersuche**

**◀◀** oder **▶▶** berühren, um den nächsten empfangbaren Sender im aktuellen Wellenbereich zu suchen.

Solange kein Sender gefunden wird, bleibt der Sendersuchlauf aktiv, bis **◀◀** oder **▶▶** erneut berührt wird.

**NAVI 80 IntelliLink - Automatische Sendersuche**

**◀** oder **▶** berühren, um den nächsten empfangbaren Sender im aktuellen Wellenbereich zu suchen.

Solange kein Sender gefunden wird, bleibt der Sendersuchlauf aktiv, bis **◀** oder **▶** erneut berührt wird.

**Manuelle Sendersuche**

**R15 BT USB, R16 BT USB, CD16 BT USB, CD18 BT USB - Manuelle Sendersuche**

Den gewünschten Wellenbereich auswählen und dann **◀◀** oder **▶▶** gedrückt halten, um den gewählten Bereich zu durchsuchen.

Die Taste in der Nähe der gewünschten Frequenz loslassen. Es wird automatisch nach dem nächsten zu empfangenden Sender gesucht und dieser wird automatisch wiedergegeben.

**OK** drehen, um die Frequenz schrittweise zu ändern.

**Suche nach gespeicherten Sendern**

Diese ermöglicht das Aufrufen von vorher gespeicherten Radiosendern.

Zum Speichern eines Senders den gewünschten Wellenbereich und Sender auswählen, dann Sendertaste 1...6 drücken, bis ein Signal ertönt, das bestätigt, dass der Sender auf der entsprechenden Sendertaste gespeichert wurde. Je Wellenbereich können sechs Sender gespeichert werden.

#### **Aufrufen eines gespeicherten Senders**

Zum Aufrufen eines Senders den gewünschten Wellenbereich auswählen und kurz die Sendertaste 1...6 drücken.

#### **Sendername suchen (nur UKW)**

Als Wellenbereich UKW auswählen und dann den Sendernamen im Display mit ◀ oder ▶ markieren.

Zum manuellen Suchen des gewünschten Sendernamens ▼ oder ▲ wiederholt drücken. Sollte der Sendername nicht verfügbar sein, kann auch die Frequenz angezeigt werden.

Die alphabetische Liste enthält bis zu 60 UKW-Sender mit der besten Empfangsqualität. Diese Liste kann jederzeit aktualisiert werden. Auto-store-Listen ⇨ 54.

#### **NAVI 50 IntelliLink - Manuelle Sendersuche**

Den gewünschten Wellenbereich auswählen und dann ◀ oder ▶ berühren, um in Schritten von 0,5 zur nächsten/vorigen Frequenz zu wechseln.

#### **Suche nach gespeicherten Sendern**

Diese ermöglicht das Aufrufen von vorher gespeicherten Radiosendern.

Um einen Sender zu speichern, den gewünschten Wellenbereich und Sender auswählen und dann **Voreinstellungen** berühren, um die gespeicherten Favoriten anzuzeigen.

Die gewünschte Position berühren und halten. Die Frequenz oder der Name des Radiosenders wird auf der Position des Favoriten angezeigt und bestätigt, dass der Sender gespeichert wurde (📌 zeigt den aktuell empfangenen Sender an).

#### **Hinweis**

Es können bis zu 12 Sender je Wellenbereich gespeichert werden.

#### **Aufrufen eines gespeicherten Senders**

Um einen gespeicherten Sender aufzurufen, den gewünschten Wellenbereich auswählen und dann **Voreinstellungen** berühren, um die gespeicherten Favoriten anzuzeigen. Dann den gewünschten Radiosender aus den Favoriten auswählen.

◀/▶ berühren, um zur vorigen/nächsten Seite mit Favoriten zu wechseln.

#### **Sendername suchen (nur UKW und DAB)**

Wellenbereich UKW oder DAB (sofern verfügbar) auswählen und dann **Liste** berühren, um eine alphabetisch geordnete Liste der verfügbaren Radiosender anzuzeigen.

Zum manuellen Suchen des gewünschten Sendernamens ▼ oder ▲ berühren. Sollte der Sendername nicht verfügbar sein, kann auch die

Frequenz angezeigt werden. Einen Listeneintrag auswählen, um den ausgewählten Sender wiederzugeben (🔊 zeigt den aktuell empfangenen Sender an).

Die alphabetische Liste enthält bis zu 50 Radiosender mit der besten Empfangsqualität. Die Liste kann jederzeit aktualisiert werden. Siehe „Autostore-Listen“ ↪ 54.

### NAVI 80 IntelliLink - Manuelle Sendersuche

Den gewünschten Wellenbereich auswählen und dann < oder > berühren, um schrittweise zur nächsten/vorigen Frequenz zu wechseln.

#### Suche nach gespeicherten Sendern

Diese ermöglicht das Aufrufen von vorher gespeicherten Radiosendern.

Um einen Sender zu speichern, den gewünschten Wellenbereich und Sender auswählen und dann **Voreinstellung** berühren, um die gespeicherten Favoriten anzuzeigen.

Die gewünschte Position berühren und halten, bis ein Signalton zu hören ist. Die Frequenz oder Name des Radiosenders wird auf der Position

des Favoriten angezeigt und bestätigt, dass der Sender gespeichert wurde. Es können 6 Sender pro Wellenbereich gespeichert werden.

Alternativ den gewünschten Wellenbereich und Sender auswählen und dann **Frequenz** oder **Liste** auswählen. **+** berühren, um ein Pop-up-Menü zu öffnen, und dann **Als Voreinstellung speichern** auswählen. Die gewünschte Position berühren und halten, bis ein Signalton zu hören ist.

#### Aufrufen eines gespeicherten Senders

Um einen gespeicherten Sender aufzurufen, den gewünschten Wellenbereich auswählen und dann **Voreinstellung** berühren, um die gespeicherten Favoriten anzuzeigen. Dann den gewünschten Radiosender aus den Favoriten auswählen.

#### Sendername suchen (nur UKW)

Den Wellenbereich FM auswählen und dann **Liste** berühren, um eine alphabetische Liste der verfügbaren Radiosender anzuzeigen.

Zum manuellen Suchen des gewünschten Sendernamens ↑ oder ↓ berühren. Sollte der Sendername nicht verfügbar sein, kann auch die Frequenz angezeigt werden.

Die alphabetische Liste enthält bis zu 50 Radiosender mit der besten Empfangsqualität. Die Liste kann jederzeit aktualisiert werden. Siehe „Autostore-Listen“ ↪ 54.

### Autostore-Listen

Die am besten zu empfangenden Sender eines Wellenbereichs lassen sich über die Autostore-Funktion automatisch suchen und speichern.

### Automatische Senderspeicherung

**R15 BT USB, R16 BT USB, CD16 BT USB, CD18 BT USB - Automatische Senderspeicherung**  
Der Wellenbereich FM (UKW) verfügt über eine Autostore-Liste (AST), in der sechs Sender gespeichert werden können.

Während der Radiowiedergabe **RADIO** gedrückt halten: Die sechs Sender mit dem besten Empfang werden automatisch in der AST-Liste gespeichert.

#### Hinweis

Je nach Signalstärke ist es möglich, dass weniger als sechs Sender gespeichert werden.

### Aufrufen eines Senders

#### R15 BT USB, R16 BT USB, CD16 BT USB, CD18 BT USB - Aufrufen eines Senders

Den gewünschten Wellenbereich wählen und danach kurz eine der Sendertasten 1...6 drücken, um einen gespeicherten Sender aufzurufen.

Zum Aufrufen eines in der Autostore-Liste (AST) gespeicherten Senders während der Radiowiedergabe kurz auf **SETUP** drücken, um den AST-Modus zu aktivieren. Der zuletzt ausgewählte Sender wird empfangen. Sendertaste 1...6 kurz drücken, um einen anderen in der Autostore-Liste gespeicherten Sender aufzurufen.

### Manuelles Aktualisieren der Senderliste

Sender können auch manuell in der Autostore-Liste gespeichert werden.

#### Hinweis

Nur verfügbar bei NAVI 50 IntelliLink, NAVI 80 IntelliLink.

Zur Aktualisierung der Senderliste und zum Speichern der neuesten Sender die Systemaktualisierung manuell starten. Je nach Ausführung des Infotainment Systems wird der Ton bei einer manuellen Aktualisierung stumm geschaltet.

#### NAVI 50 IntelliLink - Manuelles Aktualisieren der Senderliste

**Optionen** berühren, zu **Liste aktualisieren** blättern und **Start** auswählen. Auf dem Display wird **Wird aktualisiert ...** angezeigt, bis die Aktualisierung abgeschlossen ist.

#### Hinweis

Wenn DAB verfügbar ist, empfiehlt es sich, die DAB-Senderliste manuell bei ausgeschaltetem System zu aktualisieren.

#### NAVI 80 IntelliLink - Manuelles Aktualisieren der Senderliste

Auf dem Startbildschirm **MENU**, **Multimedia** und dann **Einstellungen** berühren. **Radio** wählen und nach unten zu **Radioliste aktualisieren** blättern.

Alternativ (ausführungsabhängig) **Multimedia** und danach **Radio** und einen der folgenden Modi wählen:

- **Voreinstellung**
- **Liste**
- **Frequenz**

Dann **+** berühren, um ein Pop-up-Menü zu öffnen, und **Radioliste aktualisieren** auswählen.

### Radio Data System (RDS)

RDS ist ein UKW-Senderdienst, der das Suchen des gewünschten Senders erleichtert und fehlerfreien Empfang garantiert.

## Vorteile von RDS

- Anstelle der Frequenz wird auf dem Display der Name des gewählten Senders angezeigt.
- Bei der automatischen Sendersuche stellt das Infotainment-System nur RDS-Sender ein.
- Das Infotainment-System stellt mittels AF (Alternativfrequenz) immer die am besten zu empfangende Sendefrequenz des gewählten Senders ein.

## R15 BT USB, R16 BT USB, CD16 BT USB, CD18 BT USB - RDS-Funktionen

### RDS konfigurieren

**SETUP** drücken und **OK** drehen, um auf das **RDS**-Menü zuzugreifen. Zum Auswählen Knopf drücken.

Drehknopf drehen und **RDS-Setup** auswählen.

### RDS ein-/ausschalten

Drücken Sie auf dem Bildschirm **Optionen**. Folgende Einstellungen können geändert werden:

**RDS-AF** durch Drücken auf **OK** ein- bzw. ausschalten. Bei aktivem RDS wird auf dem Display **AF** angezeigt.

### Textinformationen (Radiotext)

Bestimmte UKW-Sender geben Textinformationen mit Hinweisen für das gesendete Programm aus (z.B. Name des gespielten Titels).

**SETUP** drücken und **OK** drehen, um auf das Menü **Radiotext** zuzugreifen.

Durch Drehen des Drehknopfes **Radio** auswählen und Knopf drücken, um diese Informationen anzuzeigen.

## NAVI 50 IntelliLink - RDS-Funktionen

### RDS konfigurieren

**Optionen** auswählen. Folgende Einstellungen können geändert werden:

- **RDS** (Ein/Aus)  
Bitte ausschalten, wenn nicht benötigt.
- **TA** (Ein/Aus)  
Siehe unten.

- **Region/AF** (Ein/Aus)  
Siehe unten.
- **News** (Ein/Aus)  
Siehe unten.
- **AM** (Ein/Aus)  
Bitte ausschalten, wenn nicht benötigt.
- **Liste aktualisieren** (Start)  
Siehe (NAVI 50 IntelliLink) „Autostore-Listen“ ↗ 54.

## TA (Verkehrsmeldungen)

Wenn **TA** eingeschaltet ist:

- Verkehrsansagen werden von bestimmten UKW-Radiosendern (und von DAB-Sendern, sofern verfügbar) automatisch gesendet.
- Die Wiedergabe der Radio- und AUX-Audioquelle wird für die Dauer der Verkehrsmeldung unterbrochen.

### Hinweis

Wenn der Wellenbereich auf **AM** festgelegt ist, wird die automatische Übertragung von Verkehrsansagen deaktiviert.



### Region/AF

Wenn die RDS-Funktion aktiviert und **Region/AF** eingeschaltet ist:

Die Frequenz bestimmter FM-Radiosender kann sich abhängig vom geographischen Bereich ändern.

Ein schlechter Empfang kann manchmal zu fehlerhaften und störenden Änderungen der Frequenz führen. **Region/AF** bei Bedarf ausschalten.

### Nachrichten

Wenn **Nachrichten** eingeschaltet ist:

- Nachrichtenmeldungen werden von bestimmten UKW-Radiosendern (und von DAB-Sendern, sofern verfügbar) automatisch gesendet.
- Die Wiedergabe der Radio- und AUX-Audioquelle wird für die Dauer der Verkehrsmeldung unterbrochen.

### Textinformationen (Radiotext)

Bestimmte UKW-Radiosender (und DAB-Sender, sofern verfügbar) geben Textinformationen mit Hinweisen für das gesendete Programm aus (z. B. Name des gespielten Titels).

### NAVI 80 IntelliLink - RDS-Funktionen

#### RDS konfigurieren

Um das Radioeinstellungsmenü vom Startbildschirm aus zu öffnen, **MENU**, **Multimedia** und dann **Einstellungen** und **Radio** auswählen.

Ausstattungsabhängig **+** berühren, um ein Pop-up-Menü zu öffnen und auf die Option „Radioeinstellungen“ zuzugreifen.

Es können die folgenden Radioeinstellungen aktualisiert werden:

- Suche nach alternativen Frequenzen (AF) ein-/ausschalten
- i-Traffic (Verkehrsmeldungen) ein-/ausschalten
- Programmtyp (PTY) ein-/ausschalten
- Simulcast ein-/ausschalten
- Zeigt i-Mitteilungen an (z. B. Wetterdaten oder Informationen zu Veranstaltungen)
- Liste der gespeicherten Radiosender aktualisieren

### Alternative Frequenzen (AF)

RDS-AF-Funktion einschalten, um immer die Frequenz mit dem besten Empfang des gewählten Senders einzustellen

Ein schlechter Empfang kann manchmal zu fehlerhaften und störenden Änderungen der Frequenz führen. Die RDS-AF-Funktion bei Bedarf ausschalten.

### i-Traffic (Verkehrsmeldungen)

Verkehrsfunksender sind UKW-RDS-Sender, die Verkehrsnachrichten ausstrahlen.

I-Traffic einschalten, um automatisch gesendete Verkehrsmeldungen zu empfangen.

### Suche nach Programmtyp (PTY)

PTY einschalten, um den Programmtyp anzuzeigen (z. B. Nachrichten, Sport), der gerade übertragen wird

### Radioliste aktualisieren

Siehe (NAVI 80 IntelliLink) „Autostore-Listen“ ↗ 54.

### Simulcast

Schaltet die Simulcast-Funktion ein, um automatisch von einem DR-Sender (Digitalradio) zum gleichen Sender im FM-Wellenbereich zu wechseln, falls der Empfang verloren geht.

### i-Announcement

Zeigt Informationen wie die Wettervorhersage oder Veranstaltungen in der Umgebung an.

### Textinformationen (Radiotext)

Bestimmte UKW-Sender geben Textinformationen mit Hinweisen für das gesendete Programm aus (z.B. Name des gespielten Titels).

Um Textinformationen von einem beliebigen Radiomodus (z. B.

### Voreinstellung, Liste, Frequenz)

anzuzeigen, durch Berühren von **+** ein Pop-up-Menü öffnen und dann z. B. durch Auswahl von „Radiotext anzeigen“ auf die Option der Textinformationen zuzugreifen.

## Digital Audio Broadcasting

Digital Audio Broadcasting (DAB) ist ein innovatives und universelles Rundfunksystem.

### Allgemeine Informationen

- DAB-Sender werden durch den Programmnamen und nicht durch die Sendefrequenz gekennzeichnet.
- Mittels DAB können mehrere Radioprogramme (Dienste) auf einer einzigen Frequenz ausgestrahlt werden (gemeinsam).
- Neben hochqualitativen Audiodiensten, ist DAB auch in der Lage programmspezifische Daten und eine Vielfalt an anderen Datendiensten einschließlich Reise- und Verkehrsinformationen zu übertragen.
- Solange der DAB-Empfänger das vom Rundfunksender ausgestrahlte Signal auffangen kann (auch wenn das Signal sehr schwach ist), ist die Audiowiedergabe sichergestellt.

- Es gibt kein Nachlassen (Leiserwerden) der Wiedergabe, das für den Empfang von AM oder FM typisch ist. Das DAB-Signal wird mit gleichbleibender Lautstärke wiedergegeben.
- Die Überlagerung von Sendern benachbarter Frequenzen (ein Phänomen, das für den AM- und FM-Empfang typisch ist) findet bei DAB nicht statt.  
Wenn das DAB-Signal zu schwach ist, um empfangen zu werden, schaltet das System zum gleichen Programm eines anderen DAB- oder FM-Senders um.
- Falls das DAB-Signal von natürlichen Hindernissen oder Gebäuden reflektiert wird, verbessert sich die Empfangsqualität von

DAB, wohingegen sich der AM- oder FM-Empfang in solchen Fällen in beträchtlichem Maße verschlechtert.

- Wenn der DAB-Empfang aktiviert ist, bleibt der FM-Tuner des Infotainment Systems im Hintergrund aktiv und sucht ständig nach den besten empfangbaren FM-Sendern.

# CD-Player

Allgemeine Informationen .....	60
Benutzung .....	61

## Allgemeine Informationen

Der CD-Player des Infotainment Systems kann ausfuhrungsabhangig Audio- und MP3-CDs sowie WMA-CDs wiedergeben.

CD16 BT, CD18 BT: Die Formate AAC und WAV koennen ebenfalls wiedergegeben werden.

## Wichtige Hinweise zu Audio-CDs und MP3/WMA-CDs

### Achtung

Auf keinen Fall DVDs, Single-CDs mit einem Durchmesser von 8 cm und konturierte CDs (Shape-CDs) in den Audio-Player einlegen.

CDs duerfen nicht mit Aufkleber versehen werden. Diese CDs koennen sich im CD-Laufwerk verklebmen und das Laufwerk zerstoenen. Ein kostenpflichtiger Austausch des Gerates ist dann notwendig.

- Audio-CDs mit Kopierschutz, die nicht dem Audio-CD-Standard entsprechen, werden moeglicherweise nicht oder nicht richtig abgespielt.
- Selbst gebrannte CD-Rs und CD-RWs sowie online erworbene WMA-Dateien mit digitaler Rechteverwaltung (DRM) koennen fehlerhaft oder gar nicht wiedergegeben werden.
- Auf CDs mit verschiedenen Medien (Kombinationen von Audiomaterial und Daten wie MP3), werden lediglich die Audiotitel erkannt und wiedergegeben.
- Selbstgebrannte CD-Rs und CD-RWs sind in ihrer Handhabung anfaelliger als Kauf-CDs. Die richtige Handhabung besonders bei selbstgebrannten CD-Rs und CD-RWs ist zu beachten; siehe unten.
- Beim Wechseln von CDs Fingerabdruecke vermeiden.

- CDs sofort nach der Entnahme aus dem CD-Player in die Hülle zurücklegen, um sie vor Schmutz und Schäden zu schützen.
- Schmutz und Flüssigkeiten auf CDs können die Linse des Audio-Players im Gerät verschmieren und zu Störungen führen.
- CDs vor Hitze und direkter Sonneneinstrahlung schützen.
- Für MP3-/WMA-CDs gelten folgende Einschränkungen:  
Es können nur MP3- und WMA-Dateien gelesen werden.  
Maximale Ordertiefe:  
11 Ebenen.  
Maximale Anzahl der speicherbaren MP3- und/oder WMA-Dateien: 1000 Dateien.  
Zulässige Dateierweiterungen von Wiedergabelisten: .m3u, .pls.

Die Wiedergabelisten-Einträge müssen als relative Pfade angelegt sein.

- Die Handhabung ist für MP3- und WMA-Dateien identisch. Wenn eine CD mit WMA-Dateien eingelegt wird, werden MP3-bezogene Menüs angezeigt.

## Benutzung

### CD16 BT USB, CD18 BT USB - Benutzung des CD-Players

#### CD-Wiedergabe starten

Das Infotainment-System durch Drücken auf  einschalten und die CD mit der bedruckten Seite nach oben in den CD-Schacht schieben, bis sie eingezogen wird. Die Wiedergabe startet automatisch.

Wenn bereits eine CD eingelegt ist, zur Auswahl der gewünschten Audioquelle wiederholt auf **MEDIA** drücken: Die CD-Wiedergabe wird gestartet.

#### Hinweis



Je nach den auf einer Audio- oder MP3-CD gespeicherten Daten, werden im Display unterschiedliche Informationen über die CD und das aktuelle Musikstück angezeigt.

#### Auswahl eines Albums oder Titels

**BROWSE** drücken, um ein Album oder einen Titel aus der Liste auszuwählen.

Drücken Sie zum Auswählen auf den -Knopf.

#### Zum nächsten oder vorherigen Titel springen

 oder  ein- oder mehrmals kurz drücken.

#### Schneller Vor- oder Rücklauf

Für den schnellen Vor- bzw. Rücklauf des aktuellen Titels  bzw.  gedrückt halten.

#### Wiederholen

Während der CD-Wiedergabe die nummerierte Taste **1** (der Sendertasten 1...6) lange drücken, um den aktuellen Titel zu wiederholen.

**RPT** erscheint auf dem Display, wenn die Wiederholung aktiv ist.

Zum Deaktivieren die nummerierte Taste **1** erneut lange drücken.

**RPT** im Display erlischt.

### Zufallswiedergabe

Während der CD-Wiedergabe die nummerierte Taste **2** (der Sendertasten 1...6) lange drücken, um die Zufallswiedergabe zu aktivieren.

**MIX** erscheint auf dem Display, wenn die Zufallswiedergabe aktiv ist.

### Hinweis

Bei einer MP3-CD gilt die Zufallswiedergabe nur für das aktuelle Album.

Zum Deaktivieren die nummerierte Taste **2** erneut lange drücken.

**MIX** im Display erlischt.

Die Zufallswiedergabe kann auch durch Auswurf der CD deaktiviert werden.

### Hinweis

Die Zufallswiedergabe wird nicht deaktiviert, wenn die Audioanlage ausgeschaltet wird oder sich die Quelle ändert.

### Pause

⏏, ⏏ oder gleichzeitig ⏏ und ⏏ drücken, um die CD-Wiedergabe von CD/MP3 zu unterbrechen. Zum Fortsetzen der Wiedergabe erneut drücken.

Die Pause-Funktion wird automatisch deaktiviert, wenn die Lautstärke oder die Quelle geändert wird oder automatische Informationsmeldungen ausgegeben werden.

### Anzeige zusätzlicher Textinformationen (CD-Text oder ID3 Markierung)

Nach dem Auswählen eines Titels oder Albums die Taste **TEXT** kurz drücken, um die auf der CD verfügbaren Textinformationen anzuzeigen (z. B. Name des Künstlers, des Albums oder des Titels).

Zur gleichzeitigen Anzeige aller Textinformationen **TEXT** gedrückt halten.

Zum Verlassen der Anzeige → drücken.

### Eine CD entnehmen

⏏ drücken: Die CD wird aus dem CD-Schacht herausgeschoben.

Wird die CD nach dem Ausschub nicht entnommen, wird sie nach einigen Sekunden automatisch wieder eingezogen.

### NAVI 80 IntelliLink (Typ B und C) - Benutzung des CD-Players

Wenn der CD-Player ausgewählt ist, enthält das Display folgende Optionen:

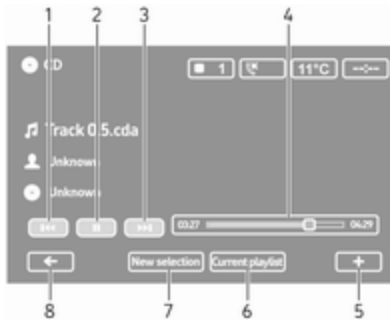

1. ⏪: Zum vorherigen Titel wechseln.
2. ||: Titel unterbrechen.
3. ⏩: Zum nächsten Titel wechseln.
4. Bildlaufleiste für die abgespielte Zeit: Blättern durch Titel.
5. +: Öffnet das Pop-up-Menü. Um die Audioquelle zu ändern oder auf die Titeleinstellungen zuzugreifen (z. B. Zufallswiedergabe oder Wiederholen ein-/ausschalten, aktuelle Titelinformationen anzeigen und Sound-Einstellungen öffnen).
6. **Aktuelle Wiedergabeliste:** Öffnet die aktuelle Wiedergabeliste.

7. **Neue Auswahl:** Wählt einen anderen Titel aus der angeschlossenen Audioquelle.
8. ⏪: Zum vorhergehenden Bildschirm wechseln.

### CD-Wiedergabe starten

Das Infotainment-System durch Drücken auf  $\odot$  einschalten und die CD mit der bedruckten Seite nach oben in den CD-Schacht schieben, bis sie eingezogen wird. Die Wiedergabe startet automatisch.

Wenn bereits eine CD eingelegt ist, in der oberen linken Ecke  $\blacktriangledown$  berühren und **CD** auswählen oder **MEDIA** oder **AUDIO** wiederholt drücken, um die gewünschte Audioquelle auszuwählen: Die CD-Wiedergabe wird gestartet.

### Hinweis

Je nach den auf einer Audio- oder MP3-CD gespeicherten Daten, werden im Display unterschiedliche Informationen über die CD und das aktuelle Musikstück angezeigt.

**Auswahl eines Albums oder Titels**  
**New selection** oder **Current playlist** berühren oder den zentralen Drehknopf drehen, um ein Album oder einen Titel aus der Liste auszuwählen.

### Zum nächsten oder vorherigen Titel springen

⏪ oder ⏩ ein- oder mehrmals kurz berühren.

### Schneller Vor- oder Rücklauf

Für den schnellen Vor- bzw. Rücklauf des aktuellen Titels ⏪ bzw. ⏩ berühren und halten.

### Wiederholen

+ berühren oder **Options** am mittleren Bedienelement drücken, um die Menüeinstellungen zu öffnen, und dann zum Aktivieren **Repeat** auswählen.

### Zufallswiedergabe

+ berühren oder **Options** am mittleren Bedienelement drücken, um die Menüeinstellungen zu öffnen, und dann zum Aktivieren **Shuffle** auswählen.

**Hinweis**

Auf einem CD MP3/WMA gilt die Zufallswiedergabefunktion für das aktuelle Album und geht dann auf das nächste Album über.

**Pause**

Kurz **II** berühren oder den Lautstärke-Drehknopf, **⌘** oder gleichzeitig **⏮** und **⏭** drücken, um die CD/MP3-Wiedergabe zu unterbrechen. Zum Fortsetzen der Wiedergabe erneut drücken.

Die Pause-Funktion wird automatisch deaktiviert, wenn die Lautstärke oder die Quelle geändert wird oder automatische Informationsmeldungen ausgegeben werden.

**Anzeige zusätzlicher Textinformationen (CD-Text oder ID3 Markierung)**

**+** berühren und dann **Track details** auswählen, um auf die Textinformationen zuzugreifen, die auf der CD verfügbar sind (z. B. Name des Interpreten, Albumtitel oder Songtitel).

**Eine CD entnehmen**

**+** berühren und dann **Eject** auswählen oder **△** drücken: Die CD wird aus dem CD-Schacht herausgeschoben.

Wird die CD nach dem Ausschub nicht entnommen, wird sie nach einigen Sekunden automatisch wieder eingezogen.



# AUX-Eingang

Allgemeine Informationen .....	65
Benutzung .....	65

## Allgemeine Informationen



Je nach Ausführung befindet sich in der Infotainment-Einheit (oder an der Instrumententafel) ein AUX-Eingang zum Anschluss externer Audioquellen.

### Hinweis

Die Buchse muss immer sauber und trocken gehalten werden.

An den AUX-Eingang lässt sich z. B. ein tragbarer CD-Player mit 3,5-mm-Klinkenstecker anschließen.

## Benutzung

Eine am AUX-Eingang angeschlossene Audioquelle kann nur über die Bedienelemente der Audioquelle, d. h. nicht über das Infotainment-System, bedient werden. Wählen Sie einen Titel von der Audioquelle direkt nur bei stehendem Fahrzeug aus.

### Achtung

Schalten Sie vor dem Anschließen oder Trennen eines Zusatzgerätes, wie z. B. eines tragbaren CD-Players, sowohl CD-Player als auch Infotainment-System aus, um Klangprobleme und mögliche Schäden zu vermeiden.

Nach Anschließen über den Stecker erkennt das System die Audioquelle automatisch. Je nach Aufnahmelautstärke kann es einen Moment dauern, bis die Audioquelle zu hören ist.

Der Name des Interpreten oder Titels wird nicht auf dem Display angezeigt.

**Hinweis**

Stellen Sie sicher, dass das zusätzliche Gerät während der Fahrt sicher verstaut ist. Bei scharfem Bremsen, plötzlichen Lenkmanövern oder Unfällen könnten die Insassen durch herumfliegende Gegenstände verletzt werden.

### R15 BT USB, R16 BT USB, CD16 BT USB, CD18 BT USB - Benutzung des AUX-Eingangs

Zum Umschalten der Audioquelle auf den AUX-Eingang auf **MEDIA** oder **AUDIO/SOURCE** drücken und dann das Zusatzgerät einschalten. Auf dem Display wird AUX angezeigt.



**AUX-Einstellungen**

Zum Aufrufen des Einstellungsmenüs auf **SETUP** drücken.



AUX IN auswählen und **OK** drehen, bis die gewünschte Einstellung ausgewählt ist:

- HI (300 mV)
- MID (600 mV)
- LO (1200 mV)

### NAVI 50 IntelliLink - Benutzung des AUX-Eingangs

Um zu einem beliebigen Zeitpunkt auf das Medienmenü zuzugreifen,  und dann  berühren.

Um zwischen Quellen zusätzlicher Geräte zu wechseln,  in der linken oberen Ecke berühren. Folgende Optionen stehen zur Auswahl:





- **USB:** Siehe (NAVI 50 IntelliLink) „USB-Anschluss“  67.
- **iPod:** Siehe (NAVI 50 IntelliLink) „USB-Anschluss“  67.
- **BT:** Siehe (NAVI 50 IntelliLink) „Bluetooth-Musik“  71.
- **AUX:** Wählen, um die Audioquelle in den AUX-Modus zu schalten, wechseln Sie dann zum zusätzlichen Gerät.

### NAVI 80 IntelliLink - Benutzung des AUX-Eingangs

Die Audioquelle in den AUX-Modus schalten, um Inhalte von einem angeschlossenen zusätzlichen Gerät wiederzugeben.

Um das Menü „Medien“ vom Startbildschirm aus zu öffnen, **MENU**, dann **Multimedia** und dann **Medien** berühren.

 berühren, um ein Pop-up-Menü (ausführungsabhängig) zu öffnen. Folgende Optionen stehen zur Auswahl:

- **AUX-Eingang:** Um die Audioquelle in den AUX-Modus zu schalten, wechseln Sie dann zum zusätzlichen Gerät.
- **USB:** Siehe (NAVI 80 IntelliLink) „USB-Anschluss“  67.
- **Bluetooth-Verbindung:** Siehe (NAVI 80 IntelliLink) „Bluetooth-Musik“  71.
- **CD-Player:** Siehe (NAVI 80 IntelliLink) „Benutzung des CD-Players“  61.
- **SD-Karte:** Die Bedienung ist ähnlich wie beim CD-Player  61.

# USB-Anschluss

Allgemeine Informationen .....	67
Gespeicherte Audio-Dateien abspielen .....	68

## Allgemeine Informationen



Je nach Ausführung befindet sich in der Infotainment-Einheit (oder an der Instrumententafel) eine USB-Buchse  $\Psi$  zum Anschluss externer Audioquellen.

### Hinweis

Die Buchse muss immer sauber und trocken gehalten werden.

Am USB-Anschluss kann ein MP3-Player, ein USB-Laufwerk, ein iPod oder ein Smartphone angeschlossen werden.

Die Bedienung dieser Geräte erfolgt über die Bedienelemente und die Menüs des Infotainment-Systems.

## Hinweise

### MP3-Player und USB-Laufwerke

- Die angeschlossenen MP3-Player und USB-Laufwerke müssen der USB Mass Storage Class-Spezifikation (USB MSC) genügen.
- Es werden nur MP3-Player und USB-Laufwerke mit einer Sektorgröße von 512 Bytes und einer Clustergröße von maximal 32 KB im FAT32-Dateisystem unterstützt.
- Festplatten werden nicht unterstützt.
- Für die auf einem MP3-Player oder USB-Laufwerk gespeicherten Daten gelten folgende Einschränkungen:

Es können nur MP3-, WMA- und (je nach Infotainment System) ACC-Dateien gelesen werden. WAV-Dateien und andere komprimierte Formate können nicht wiedergegeben werden.

Maximale Ordertiefe:  
11 Ebenen.

Maximale Anzahl Dateien, die gespeichert werden können:  
1000 Dateien.

**NAVI 50 IntelliLink:** Es wird ein USB-Speichergerät mit mindestens 4 GB Speicherplatz empfohlen. Die empfohlene maximale Speicherkapazität ist 32 GB.

Online erworbene WMA-Dateien mit digitaler Rechteverwaltung (DRM) können fehlerhaft oder gar nicht wiedergegeben werden.

Zulässige Dateierweiterungen von Wiedergabelisten: .m3u, .pls.

Die Wiedergabelisten-Einträge müssen als relative Pfade angelegt sein.

## Gespeicherte Audio-Dateien abspielen

Nach dem Anschließen lässt sich das Audio-Gerät nur noch mithilfe der Bedienelemente und Menüs des Infotainment Systems bedienen.

## R15 BT USB, R16 BT USB, CD16 BT USB, CD18 BT USB - Musikwiedergabe über USB-Buchse

### MP3-Player / iPods / USB-Laufwerke

Das System entdeckt angeschlossene USB-Audio-Geräte und zeigt automatisch den aktuellen Titel an.

Beim Anschließen eines neuen Audio-Geräts wird der erste Titel im ersten Ordner automatisch wiedergegeben. Beim erneuten Anschließen des Gerätes wird die Wiedergabe des zuvor abgespielten Titels fortgesetzt.

In Abhängigkeit von einem angeschlossenen Audio-Gerät den Ordner (MP3-Player, USB-Laufwerk) oder eine Wiedergabeliste (tragbarer Digital Music Player) auswählen.

Die Bedienung der über USB angeschlossenen Datenquellen ist im Wesentlichen mit der Bedienung einer Audio-/MP3-/WMA-CD identisch ↻ 61.

### Einen Titel auswählen

Zum direkten Auswählen von Titeln (und Ändern des Ordners) während der Wiedergabe zunächst OK drücken, um auf die Menüstruktur des Audiogeräts zuzugreifen. Durch Drehen und Drücken des Knopfes Titel auswählen und Ordner ändern.

## NAVI 50 IntelliLink – Musikwiedergabe über USB-Anschluss

### MP3-Player / USB-Laufwerke / iPod

Das System entdeckt angeschlossene USB-Audio-Geräte und zeigt automatisch den aktuellen Titel an. Der Gerätetyp (MP3-Player/USB-Laufwerk oder iPod) wird ebenfalls erkannt und der entsprechende Audioquellenmodus (USB oder iPod) automatisch ausgewählt.

Wenn das Menü  **MEDIEN** aktiv ist, stehen folgende Untermenüs zur Verfügung:



- **Hauptmenü/Player**
- **Liste**
- **Optionen**

Um zwischen Audioquellen zu wechseln,  in der linken oberen Ecke berühren. Folgende Optionen stehen zur Auswahl:

- **USB:** Wechselt die Audioquelle in den USB-Modus.



#### Hinweis

Während der Verwendung wird der Akku des angeschlossenen USB-Geräts geladen bzw. der Ladezustand aufrechterhalten.

- **iPod:** Schaltet die Audioquelle in den iPod-Modus um.
- **BT:** siehe (NAVI 50 IntelliLink) „Musikwiedergabe über Bluetooth“ –  71.
- **AUX:** siehe (NAVI 50 IntelliLink) - „Benutzung des AUX-Eingangs“  65.

#### Hauptmenü/Player

Auswählen, um den aktuellen Titel anzuzeigen. In diesem Bildschirm sind folgende Optionen verfügbar:

-  (zum vorherigen Titel wechseln; gedrückt halten, um den Schnellrücklauf zu aktivieren)
-  (Pause/Wiedergabe)
-  (zum nächsten Titel wechseln; gedrückt halten, um den schnellen Vorlauf zu aktivieren)

#### Liste

Zeigt eine Liste der Titel des aktuellen Albums/Ordnern an. Einen bestimmten Titel auswählen, um ihn direkt wiederzugeben.

#### Hinweis

Standardmäßig werden die Alben in alphabetischer Reihenfolge aufgelistet.

Wenn ein USB-Laufwerk angeschlossen ist, werden alle Ordner auf der gleichen Ebene in der Baumstruktur angezeigt.

 berühren, um zur vorherigen Ebene in der Ordnerstruktur zu wechseln.

#### Optionen

Auswählen, um die folgenden Optionen anzuzeigen:

- **Wiederholen** (Aus/Titel/Ordner/Alle)
- **Zufallswiedergabe** (Ein/Aus)

#### NAVI 80 IntelliLink – Musikwiedergabe über USB-Anschluss

#### MP3-Player / USB-Laufwerke

Die Audioquelle in den USB-Modus schalten, um Dateien von einem angeschlossenen USB-Gerät wiederzugeben.

Um das Menü „Medien“ vom Startbildschirm aus zu öffnen, **MENU**, dann **Multimedia** und dann **Medien** auswählen.

➤ berühren, um ein Pop-up-Menü (ausführungsabhängig) zu öffnen. Folgende Optionen stehen zur Auswahl:

- **USB:** Wechselt die Audioquelle in den USB-Modus.
- **AUX-Eingang:** Siehe (NAVI 80 IntelliLink) „AUX-Eingang“ ⇨ 65.
- **Bluetooth-Verbindung:** Siehe (NAVI 80 IntelliLink) „Musikwiedergabe über Bluetooth“ ⇨ 71.
- **SD-Karte**
- **CD-Player:** Siehe (NAVI 80 IntelliLink) „Benutzung des CD-Players“ ⇨ 61.

Wenn der USB-Modus gewählt ist, enthält das Display folgende Optionen:

- **⏮** oder **⏭**: Zum vorherigen/nächsten Titel wechseln.
- **⏸**: Titel unterbrechen.
- Bildlaufleiste für die abgespielte Zeit: Blättern durch Titel.
- **Neue Auswahl:** Wählt einen anderen Titel aus der angeschlossenen Audioquelle.

- **Aktuelle Wiedergabeliste:** Öffnet die aktuelle Wiedergabeliste.
- **⏪**: Zum vorhergehenden Bildschirm wechseln.
- **➤**: Öffnet das Pop-up-Menü. Um die Audioquelle zu ändern oder auf die Titeleinstellungen zuzugreifen (z. B. Zufallwiedergabe oder Wiederholen ein-/ausschalten, aktuelle Titelinformationen anzeigen und Sound-Einstellungen öffnen).

### USB-Gerät entfernen

Beim Ausstecken des Audio-Geräts aus dem USB-Anschluss wird die Wiedergabe sofort gestoppt.

# Bluetooth-Musik

Allgemeine Informationen .....	71
Bedienung .....	71

## Allgemeine Informationen

Bluetooth-fähige zusätzliche Audioquellen (z. B. Musikhandys, MP3-Player usw.), die das Bluetooth-Musikprotokoll A2DP unterstützen, können drahtlos mit dem Infotainment-System verbunden werden.

## Hinweise

- Nur Bluetooth-Geräte, die A2DP (Advanced Audio Distribution Profile) unterstützen, können mit dem Infotainment-System verbunden werden. Bei frühen Versionen kann es zu Verbindungsproblemen kommen.
- Das Bluetooth-Gerät muss AVRCP (Audio Video Remote Control Profile) Version 1.0 oder höher unterstützen. Wenn das Gerät AVRCP nicht unterstützt, kann über das Infotainment-System nur die Lautstärke geregelt werden.
- Machen Sie sich in der Bedienungsanleitung mit den Bluetooth-Funktionen Ihres Gerätes

vertraut, bevor Sie das Bluetooth-Gerät mit dem Infotainment-System verbinden.

## Bedienung

### Voraussetzungen

Zum Bedienen eines Bluetooth-fähigen Audiogerätes über das Infotainment-System sind folgende Bedingungen erforderlich:

- Die Bluetooth-Funktion des Infotainment-Systems muss aktiviert sein.  
Siehe „Bluetooth-Verbindung“ im Abschnitt „Mobiltelefon“ ⇨ 123.
- Die Bluetooth-Funktion der zusätzlichen Bluetooth-fähigen Audioquelle muss aktiviert sein (siehe Bedienungsanleitung des Audiogerätes).
- Je nach Audioquelle muss das Gerät als "sichtbar" eingestellt sein (siehe Bedienungsanleitung des Audiogerätes).
- Die Audioquelle muss mit dem Infotainment-System gekoppelt und verbunden sein.

## R15 BT USB, R16 BT USB, CD16 BT USB, CD18 BT USB - Musikwiedergabe über Bluetooth

### Bluetooth-Verbindung

Zwischen dem Audiogerät und dem Infotainment-System muss eine Bluetooth-Verbindung bestehen, d. h. das Gerät muss vor dem Gebrauch mit dem Fahrzeug gekoppelt werden.

Siehe „Bluetooth-Verbindung“ im Abschnitt „Mobiltelefon“ ⇨ 123.

- In der Geräteleiste können höchstens fünf Audiogeräte gekoppelt und gespeichert werden, es kann jedoch jeweils nur eines gleichzeitig verbunden sein.
- Wenn das Gerät über Audio- und Telefonfunktionen verfügt, werden beide Funktionen gekoppelt. Ein Mobiltelefon koppeln ⇨ 120.
- Die Mobiltelefonfunktionen bleiben beim Betrieb des Audiogerätes aktiv und die Audiowiedergabe wird beim Telefonieren unterbrochen.

### Koppeln eines zusätzlichen Audiogerätes mit dem Infotainment-System

Zum Koppeln des Audiogeräts **TEL** drücken und durch Drehen und Drücken von **OK** die Option **Gerät koppeln** auswählen. Die Seite **Zur Kopplung bereit** wird angezeigt.

Dann auf dem Audiogerät nach Bluetooth-Geräten in der Nähe suchen.

In der Liste auf dem Audiogerät **My Radio** (d. h. den Namen des Systems) auswählen und dann ggf. auf der Tastatur des Audiogerätes den auf dem Display des Infotainment-Systems angezeigten Kopplungscode eingeben.

#### Hinweis

Wenn das Audiogerät kein Display hat, den Standardkopplungscode zuerst auf dem Gerät und dann im Infotainment-System eingeben. Den Standardkopplungscode des Audiogerätes in der Bedienungsanleitung nachschlagen. Normalerweise lautet er **0000**. Je nach Gerät muss die Eingabe des Kopplungscode

unter Umständen umgekehrt erfolgen, d. h. zuerst im Infotainment-System.

Wenn die Kopplung fehlschlägt, kehrt das System zum vorigen Menü zurück und zeigt eine entsprechende Meldung an. Den Vorgang bei Bedarf wiederholen.

Nach erfolgter Kopplung wird auf dem Display des Infotainment-Systems eine Bestätigungsmeldung und danach der Name des gekoppelten Audiogerätes angezeigt.

#### Hinweis

Das Steuern eines Audiogerätes mit dem Infotainment-System über eine aktive Bluetooth-Verbindung entlädt die Batterie des Gerätes schneller.

### Ein Audiogerät verbinden

Nach Abschluss des Kopplungsvorgangs werden die Audiogeräte normalerweise automatisch mit dem Infotainment-System verbunden.

Zum Verbinden eines zuvor gekoppelten Audiogerätes oder zum Wechseln des aktuell gekoppelten Gerätes **TEL** drücken und das Menü **Gerät**



**auswählen** auswählen. Die Geräte-  
liste zeigt die bereits gekoppelten  
Audiogeräte an.

Das gewünschte Gerät aus der Liste  
auswählen und mit **OK** bestätigen.  
Die Verbindung wird durch eine  
Meldung im Display bestätigt.

### **Ein Audiogerät trennen**

Zum Trennen eines Audiogerätes  
vom Infotainment System **TEL**  
drücken (oder **SETUP**) und  
**Bluetooth-Verbindung** auswählen.  
Das gewünschte Gerät in der Gerä-  
teliste auswählen und danach **OK**  
drehen und drücken, um **Gerät**  
**trennen** auszuwählen. Das Trennen  
der Verbindung wird durch eine  
Meldung im Display bestätigt.

Das Audiogerät wird auch durch  
Ausschalten oder Deaktivieren der  
Bluetooth-Funktion vom Infotain-  
ment-System getrennt.

### **Entkoppeln eines zusätzlichen Audiogerätes vom Infotainment- System**

Ist die Liste der gekoppelten Audio-  
geräte voll, so kann ein neues Gerät  
erst gekoppelt werden, wenn eine  
bestehende Gerätekopplung aufge-  
hoben wird.

Zum Entkoppeln eines Audiogeräts  
(d. h. zum Löschen aus dem System-  
speicher) auf **TEL** drücken und **Gerät**  
**löschen** auswählen. Das gewünschte  
Audiogerät in der Liste auswählen  
und bei Aufforderung den Löschvor-  
gang durch Drücken auf **OK** bestäti-  
gen.

### **Bedienung über Infotainment-System**

Nach einer drahtlosen Kopplung und  
Verbindung beginnt die Audiowiede-  
rgebung automatisch.

Das Audiogerät lässt sich dann über  
die Funktionstasten, Drehknöpfe und  
Menüs des Infotainment-Systems  
bedienen.

Der über das Infotainment-System  
verfügbare Funktionsumfang hängt  
vom Typ des Audiogerätes ab.

Die Bedienung des Audiogerätes  
über die drahtlose Verbindung ähnelt  
derjenigen des CD-Players ↪ 61.

## **NAVI 50 IntelliLink – Musikwiedergabe über Bluetooth**

### **Bluetooth-Verbindung**

Zwischen dem Audiogerät und dem  
Infotainment-System muss eine Blue-  
tooth-Verbindung bestehen, d. h. das  
Gerät muss vor dem Gebrauch mit  
dem Fahrzeug gekoppelt werden.

Siehe (NAVI 50 IntelliLink) „Blue-  
tooth-Verbindung“ im Abschnitt  
„Mobiltelefon“ ↪ 123.

- Es können maximal fünf Audio-  
geräte gekoppelt und in der  
Geräteliste gespeichert werden.  
Eine Verbindung kann jeweils nur  
zu einem einzigen Gerät herge-  
stellt werden. (Bei bestimmten  
Ausführungen können bis zu acht  
Audiogeräte gekoppelt werden.)

- Wenn das Gerät über Audio- und Telefonfunktionen verfügt, werden beide Funktionen gekoppelt. Ein Mobiltelefon koppeln ⇨ 120.
- Die Mobiltelefonfunktionen bleiben beim Betrieb des Audiogerätes aktiv und die Audiowiedergabe wird beim Telefonieren unterbrochen.

### Koppeln eines zusätzlichen Audiogerätes mit dem Infotainment-System

Zum Koppeln des Audiogeräts  und dann  **EINSTELLUNG(EN)** berühren.

Wählen Sie **Bluetooth** und dann **Bluetooth-Gerät suchen** oder **Genehmigung für externes Gerät**.

Suchen Sie auf dem Audiogerät nach Bluetooth-Geräten in der Nähe.

In der Liste auf dem Audiogerät den Namen des Infotainment Systems (z. B. **MEDIA-NAV**) auswählen und dann bei Bedarf auf der Tastatur des Audiogeräts den auf dem Display des Infotainment Systems angezeigten Kopplungscode eingeben.

Der Standard-Code für das Koppeln ist **0000**. Um diesen Kopplungs-Code vor dem Start der Kopplung zu ändern, wählen Sie **Passwort ändern**, um ihn zu aktualisieren.

#### Hinweis

Wenn das Audiogerät kein Display hat, den Standardkopplungscode zuerst auf dem Gerät und dann im Infotainment-System eingeben. Den Standardkopplungscode des Audiogerätes in der Bedienungsanleitung nachschlagen. Normalerweise lautet er **0000**. Je nach Gerät muss die Eingabe des Kopplungs-codes unter Umständen umgekehrt erfolgen, d. h. zuerst im Infotainment-System.

Wenn die Kopplung fehlschlägt, wiederholen Sie den Vorgang bei Bedarf.

#### Hinweis

Das Steuern eines Audiogerätes mit dem Infotainment-System über eine aktive Bluetooth-Verbindung entlädt die Batterie des Gerätes schneller.

### Ein Audiogerät verbinden

Nach Abschluss des Kopplungsvorgangs werden die Audiogeräte normalerweise automatisch mit dem Infotainment-System verbunden.

Zum Ändern des verbundenen Audiogeräts  und dann  **EINSTELLUNG(EN)** berühren.

Wählen Sie dann **Bluetooth** und anschließend **Bluetooth-Geräteliste anzeigen**. Die Geräteliste zeigt die bereits gekoppelten Audiogeräte an.

Das gewünschte Audiogerät aus der Liste auswählen und durch Berühren von **OK** bestätigen.

### Ein Audiogerät trennen

Das Audiogerät wird durch Ausschalten oder Deaktivieren der Bluetooth-Funktion vom Infotainment System getrennt.

### Entkoppeln eines zusätzlichen Audiogerätes vom Infotainment-System

Ist die Liste der gekoppelten Audiogeräte voll, so kann ein neues Gerät erst gekoppelt werden, wenn eine bestehende Gerätekopplung aufgehoben wird.

Um ein Gerät zu entkoppeln, d. h. um ein Audiogerät aus dem Speicher zu löschen,  und dann

 **EINSTELLUNG(EN)** berühren.

Wählen Sie **Bluetooth** und dann **Bluetooth-Geräteliste anzeigen**.

Das gewünschte Audiogerät aus der Liste auswählen und dann  berühren, um das Gerät zu löschen. Bei Bedarf alle Geräte aus der Liste löschen. Dazu **Optionen** und dann **Alle löschen** auswählen. Mit **OK** bestätigen.

### Bedienung über Infotainment-System

Nach einer drahtlosen Kopplung und Verbindung beginnt die Audiowiedergabe automatisch.

Das Audio-Gerät kann dann über die Anzeigeoptionen des Infotainment Systems bedient werden.

Der über das Infotainment-System verfügbare Funktionsumfang hängt vom Typ des Audiogerätes ab.

Die Bedienung eines drahtlos verbundenen Audiogeräts ähnelt der Bedienung für die Wiedergabe gespeicherter Audiodateien über den USB-Anschluss. Siehe (NAVI 50 IntelliLink) – „Musikwiedergabe über USB-Anschluss“ im Abschnitt „USB-Anschluss“ ⇨ 68.

### NAVI 80 IntelliLink – Musikwiedergabe über Bluetooth

#### Bluetooth-Verbindung

Zwischen dem Audiogerät und dem Infotainment-System muss eine Bluetooth-Verbindung bestehen, d. h. das Gerät muss vor dem Gebrauch mit dem Fahrzeug gekoppelt werden.

- In der Geräteliste können nur eine bestimmte Anzahl von Audiogeräten gekoppelt und gespeichert werden, es kann jedoch jeweils nur eines gleichzeitig verbunden sein.

- Wenn das Gerät über Audio- und Telefonfunktionen verfügt, werden beide Funktionen gekoppelt. Ein Mobiltelefon koppeln ⇨ 120.
- Die Mobiltelefonfunktionen bleiben beim Betrieb des Audiogerätes aktiv und die Audiowiedergabe wird beim Telefonieren unterbrochen.

### Koppeln eines zusätzlichen Audiogerätes mit dem Infotainment-System

Auf dem Startbildschirm **MENU**, **Multimedia** und dann **Einstellungen** berühren.

**Medien** auswählen, um das Menü „Medieneinstellungen“ zu öffnen, und dann die Option „Bluetooth-Geräte verwalten“/„Bluetooth-Verbindung konfigurieren“ auswählen.

Das Koppeln erfolgt ähnlich wie das Koppeln eines Mobiltelefons. Siehe (NAVI 80 IntelliLink) „Bluetooth-Verbindung“ im Abschnitt „Mobiltelefon“ ⇨ 123.

### Ein Audiogerät verbinden

Nach Abschluss des Kopplungsvorgangs werden die Audiogeräte normalerweise automatisch mit dem Infotainment-System verbunden.

Sie können jederzeit die Audioquelle in den Bluetooth-Modus schalten, um Dateien von einem angeschlossenen Bluetooth-Gerät wiederzugeben.

Auf dem Startbildschirm **MENU**, **Multimedia** und dann **Medien** auswählen.

Je nach Ausführung **+** berühren (um ein Pop-up-Menü zu öffnen).

**Bluetooth/Bluetooth-Verbindung** auswählen, um die Audioquelle auf Bluetooth umzuschalten.

### Ein Audiogerät trennen

Das Audiogerät wird durch Ausschalten oder Deaktivieren der Bluetooth-Funktion vom Infotainment System getrennt.

### Entkoppeln eines zusätzlichen Audiogerätes vom Infotainment-System

Zum Entkoppeln, d. h. ein Gerät aus dem Systemspeicher zu löschen:

Auf dem Startbildschirm **MENU**, **Multimedia** und dann **Einstellungen** berühren.

**Medien** auswählen, um das Menü „Medieneinstellungen“ zu öffnen, und dann die Option „Bluetooth-Geräte verwalten“/„Bluetooth-Verbindung konfigurieren“ auswählen.

Drücken Sie **+**, um ein Pop-up-Menü zu öffnen. Folgende Optionen stehen zur Auswahl:

- **Bluetooth deaktivieren:** Diese Option auswählen, um die Bluetooth-Funktion am Infotainment System zu deaktivieren.
- **TomTom für andere Geräte sichtbar:** Auswählen, um das Infotainment System für andere Bluetooth-Geräte „erkennbar“ zu machen, damit sie mit dem System gekoppelt werden können.
- **Alle Geräte trennen:** Auswählen, um alle zurzeit verbundenen Geräte vom Infotainment System

zu trennen, ohne die Geräte aus der Liste zu löschen/ohne die Gerätekopplung aufzuheben.

- **Gerät(e) löschen:** Auswählen, um die Kopplung eines Geräts an das Infotainment System zu löschen.

Das Aufheben einer Gerätekopplung erfolgt ähnlich wie das Aufheben der Kopplung eines Mobiltelefons. Siehe (NAVI 80 IntelliLink) „Bluetooth-Verbindung“ im Abschnitt „Mobiltelefon“ ↗ 123.

### Bedienung über Infotainment-System

Nach einer drahtlosen Kopplung und Verbindung kann die Audiowiedergabe automatisch beginnen.

Das Audio-Gerät kann dann über die Anzeigooptionen des Infotainment Systems bedient werden.

Der über das Infotainment-System verfügbare Funktionsumfang hängt vom Typ des Audiogerätes ab.

Die Bedienung eines drahtlos verbundenen Audiogeräts ähnelt der Bedienung für die Wiedergabe gespeicherter Audiodateien über den USB-Anschluss. Siehe (NAVI 80 IntelliLink) – „Musikwiedergabe über USB-Anschluss“ im Abschnitt „USB-Anschluss“ ↪ 68.

## Externe Geräte

Bilder anzeigen .....	78
Filme abspielen .....	78
Smartphone-Apps nutzen .....	79

### Bilder anzeigen

#### NAVI 80 IntelliLink - Bilder anzeigen

Um das Menü „Bilder“ vom Startbildschirm aus zu öffnen, **MENU**, dann **Multimedia** und dann **Bilder** berühren.

##### Hinweis

Die Wiedergabe ist nur bei stillstehendem Fahrzeug möglich.

Wählen Sie das angeschlossene Quellgerät (z. B. SD-Karte, USB), um auf einzelne Fotos zuzugreifen oder eine Diashow mit allen kompatiblen Fotos auf dem Gerät zu präsentieren.

Das Display enthält folgende Optionen:

- < oder >: Zum vorherigen/nächsten Foto wechseln.
- **Miniaturbilder**: Wechsel zwischen Vollbild und minimierter Ansicht.
- **Neue Auswahl**: Wählt ein anderes Foto aus dem angeschlossenen Quellgerät.
- **+**: Öffnet das Pop-up-Menü. Um das Quellgerät zu wechseln oder

auf die Fotoeinstellungen zuzugreifen.

Beim Betrachten eines Fotos/einer Diashow können Sie mit dem Pop-up-Menü auch die Zoomstufe einstellen und alle Fotos in Miniaturform anzeigen.

Fotoeinstellungen - siehe (NAVI 80 IntelliLink) „Systemeinstellungen“ ↗ 44.

### Filme abspielen

#### NAVI 80 IntelliLink - Filme abspielen

Um das Menü „Videos“ vom Startbildschirm aus zu öffnen, **MENU**, dann **Multimedia** und dann **Video** berühren.

##### Hinweis

Die Wiedergabe ist nur bei stillstehendem Fahrzeug möglich.

Wählen Sie das angeschlossene Quellgerät (z. B. SD-Karte, USB), um auf einzelne oder alle kompatiblen Videos auf dem Gerät zuzugreifen.

Das Display enthält folgende Optionen:

- **◀▶** oder **▶▶**: Zum vorherigen/nächsten Video wechseln.
- **||**: Video unterbrechen.
- **Bildlaufleiste** für die abgespielte Zeit: Blättern durch Videos.
- **Neue Auswahl**: Wählt ein anderes Video vom angeschlossenen Quellgerät aus.
- **Vollbild**: Wechselt zur Vollbildanzeige.
- **←**: Zum vorhergehenden Bildschirm wechseln.
- **+**: Öffnet das Pop-up-Menü. Um das Quellgerät zu wechseln oder auf die Videoeinstellungen zuzugreifen.  
Während der Videowiedergabe können Sie mit dem Pop-up-Menü auch zur Videoliste wechseln.

Videoeinstellungen - siehe (NAVI 80 IntelliLink) „Systemeinstellungen“  44.

## Smartphone-Apps nutzen

### NAVI 80 IntelliLink - Mobiltelefonprojektion

Die Mobiltelefonprojektionsanwendung Android Auto zeigt ausgewählte Apps des Smartphones auf dem Display an und kann direkt über die Infotainment-Bedienelemente bedient werden.

Überprüfen Sie beim Gerätehersteller, ob diese Funktion mit Ihrem Smartphone kompatibel ist und ob die Anwendung in dem Land verfügbar ist, in dem Sie gerade aufhalten.

### Vorbereitung des Smartphones

Laden Sie die App Android Auto vom Google Play™ Store auf Ihr Smartphone.

### Mobiltelefonprojektion aktivieren

1. Schließen Sie das Smartphone an den USB-Anschluss an  67.
2. Die Anfrage auf dem Display akzeptieren.
3. **A** auf dem Display berühren und die Vertraulichkeitsklauseln akzeptieren. Als Erstbenutzer

zum Fortfahren auf Systemanforderungen auf Ihrem mobilen Gerät achten.

4. **A** noch einmal berühren.

Die Telefonprojektion kann jetzt verwendet werden.

### Verwendung der Mobiltelefonprojektion

- **A** auf dem Display berühren, um auf das Menü „Android Auto“ des angeschlossenen Smartphones zu öffnen.
-  am Bedienteil des Lenkrads oder der Lenksäule gedrückt halten, um auf die Sprachsteuerung zuzugreifen.

### Hinweis

Bei der Verwendung von Navigations- und Musikanwendungen über Android Auto werden ähnliche, in NAVI 80 IntelliLink integrierte Anwendungen ersetzt.

### Rückkehr zum Display

 drücken.

# Navigation

Allgemeine Informationen .....	80
Benutzung .....	83
Zieleingabe .....	98
Zielführung .....	104
Symboleübersicht .....	112

## Allgemeine Informationen

### ⚠ Warnung

Das Navigationssystem unterstützt Sie bei der Navigation, kann jedoch Ihre eigene Orientierungsfähigkeit nicht ersetzen. Fahren Sie vorsichtig und aufmerksam und seien Sie wachsam und auf Sicherheit bedacht.

Sollte eine Anweisung des Navigationssystems den Verkehrsregeln widersprechen, gelten stets die Verkehrsregeln.

Das Navigationssystem führt Sie ohne physische Straßenkarten zuverlässig ans gewünschte Ziel.

Wenn der **Verkehrsinfo**-Dienst für Ihr Land oder Ihre Region verfügbar ist, wird auch die aktuelle Verkehrssituation bei der Routenberechnung berücksichtigt. Das System erhält Verkehrsmeldungen im aktuellen Empfangsbereich.

Sie können mit den Live-Services die aktuellsten Verkehrsmeldungen in Echtzeit abonnieren.

### Hinweis

Nur verfügbar bei  
NAVI 80 IntelliLink.

### Funktionsweise des Navigationssystems

Position und Bewegung des Fahrzeugs werden mittels Sensoren vom Navigationssystem erfasst.

Die zurückgelegte Strecke wird anhand des Tachometersignals des Fahrzeugs ermittelt und Drehbewegungen in Kurven durch einen Gyrosensor. Die Position wird mittels GPS-Satelliten (Global Positioning System) ermittelt.

Durch Vergleichen dieser Sensorsignale mit den digitalen Karten auf dem Navigationssystem lässt sich die Position des Fahrzeugs exakt bestimmen.

Bei erstmaliger Verwendung des Fahrzeugs oder nach einer Fahrenüberfahrt etc. kalibriert sich das System selbst. Es ist daher ganz normal, wenn das Fahrzeug erst nach Zurücklegen einer gewissen Strecke die exakte Position angibt.



Nach Eingabe der Zieladresse oder eines Sonderziels (nächste Tankstelle, Hotel etc.) wird die Route vom momentanen Standort zum gewählten Ziel berechnet.

Die Zielführung erfolgt durch Sprachausgabe und über den Displaybildschirm.

### **Warnung**

Bereiche wie Einbahnstraßen und Fußgängerzonen sind auf der Karte des Navigationssystems nicht gekennzeichnet. In solchen Gebieten kann das Infotainment-System einen Warnhinweis ausgeben, der bestätigt werden muss. Achten Sie darum besonders auf Einbahnstraßen und andere Straßen und Einfahrten, in die man nicht hineinfahren darf.

### **Hinweis**

Je nach Infotainment System wird der Radioempfang während der Sprachführung und vor jedem Richtungswechsel unterbrochen.

## **USB-Speicherstick (NAVI 50 IntelliLink)**

Für das Navigationssystem ist ein USB-Speicherstick erforderlich, der unter anderem eine digitale Karte der Städte und Straßen Ihres Landes enthält.

### **Hinweis**

Verwenden Sie einen USB-Speicherstick, der im FAT32-Format formatiert ist und eine Speicherkapazität von mindestens 4 GB bis maximal 32 GB aufweist.

Nach den ersten 100 km Fahrt kann innerhalb von 90 Tagen auf kostenlose digitale Kartenaktualisierungen geprüft werden.

### **Hinweis**

Um technische Probleme zu vermeiden, verwenden Sie nur einen kompatiblen USB-Speicherstick für den Betrieb und die Aktualisierung des Navigationssystems. Stecken Sie den USB-Speicherstick nicht in ein anderes Gerät (z. B. Digitalkamera, Mobiltelefon usw.) oder in ein anderes Fahrzeug.

## **Installation von Software**

Um die digitalen Karten zu aktualisieren und exklusive Download-Dienste zu nutzen, muss auf der Website [opel.naviextras.com](http://opel.naviextras.com) ein Konto eingerichtet und die kostenlose Software installiert werden.

### **Ein Konto anlegen**

Legen Sie Ihr Internetkonto auf der [opel.naviextras.com](http://opel.naviextras.com)-Website an. Wählen Sie z. B. die Option „Registrieren“ auf der Webseite und geben Sie die entsprechenden Daten ein.

### **Installieren der Software**

Laden Sie die Software von [opel.naviextras.com](http://opel.naviextras.com) herunter und installieren Sie sie auf Ihrem Computer.

Folgen Sie den Anweisungen auf dem Bildschirm, um die Software zu installieren und die Online-Anwendung zu starten.

### **Registrierung des Navigationssystems**

Das Navigationssystem muss mit dem neuen Internet-Account registriert sein.

Stecken Sie einen leeren USB-Speicherstick in den USB-Anschluss des Navigationssystems ein.  berühren und dann **NAVI/↑Nav** auswählen. Anschließend **Optionen** und dann **Kartenaktualisierung** auswählen.

Um sicherzustellen, dass der gesamte Inhalt im Speicher des Navigationssystems gespeichert ist, wählen Sie **Optionen** und dann **Aktualisieren**. Warten Sie, bis die Aktualisierung abgeschlossen ist, bevor Sie den USB-Speicherstick entfernen.

Dann während der aktiven Internetverbindung einen USB-Speicherstick am USB-Anschluss des Computers anschließen. Sobald die Online-Anwendung gestartet und der USB-Speicherstick erkannt wird, erscheint der Name des Systems (oder der Software) im Anwendungsfenster. Das Navigationssystem wird in Ihrem Benutzerprofil registriert.

Nach der ersten Konfiguration wird der USB-Speicherstick automatisch vom Navigationssystem und von der Online-Anwendung erkannt.

### Aktualisierung des USB-Speichersticks und Navigationssystems

Aktualisierungen erscheinen regelmäßig, z. B. mit aktuellen Karten- und Radarkameradaten.

#### Hinweis

In bestimmten Ländern ist es illegal, die Option der Kamerawarnung herunterzuladen und zu aktivieren und dies könnte zu einer strafrechtlichen Verfolgung führen.

Diese Aktualisierungen sind nur über den Online-Anwendungskatalog verfügbar, auf den über den USB-Speicherstick zugegriffen wird.

Mithilfe der Online-Anwendung haben Sie folgende Möglichkeiten:

- Aktualisieren des Navigationssystems (Karten, Radarkameras usw.)
- Aufrüstung auf Premium-POI-Inhalte
- Hinzufügen oder Löschen von Daten
- Anpassen des Systems

Die Online-Anwendungsmenüs führen Sie durch diese Vorgänge.

#### Systemaktualisierung

Um das Navigationssystem optimal zu nutzen, sollten Sie es so oft wie möglich aktualisieren.

Stecken Sie den USB-Speicherstick in den USB-Anschluss des Navigationssystems ein. Verfügbare Aktualisierungen auf dem USB-Speicherstick werden vom Navigationssystem erkannt. Der Aktualisierungsbildschirm wird automatisch angezeigt.

**Aktualisieren** auswählen, um mit der Installation der Aktualisierungen für das Navigationssystem zu beginnen.

#### Hinweis

Während der Aktualisierung wird das Navigationssystem unter Umständen automatisch neu gestartet.

#### Hinweis

 berühren, um zum vorigen Bildschirm zurückzukehren.

Alternativ , dann **NAVI/↑Nav**, **Optionen** und **Kartenaktualisierung** berühren. Dann **Optionen** und anschließend **Aktualisieren**

auswählen, um die Aktualisierungen des Navigationssystems zu installieren.

Warten Sie, bis die Aktualisierung abgeschlossen ist, bevor Sie andere Vorgänge durchführen oder den USB-Speicherstick entfernen.

### **SD-Karte (NAVI 80 IntelliLink)**

Zum Navigationssystem gehört eine SD-Karte, die unter anderem eine digitale Karte der Städte und Straßen Ihres Landes enthält.

Zum Kauf einer neuen SD-Karte mit einer aktualisierten digitalen Karte eine Werkstatt aufsuchen.

#### **Hinweis**

Um technische Probleme zu vermeiden, nur eine kompatible SD-Karte für den Betrieb und die Aktualisierung des Navigationssystems verwenden. Stecken Sie die SD-Karte nicht in ein anderes Gerät (z. B. Digitalkamera, Mobiltelefon usw.) oder in ein anderes Fahrzeug.

## **Benutzung**

### **USB-Speicherstick**

#### **NAVI 50 IntelliLink**

**Den USB-Speicherstick einstecken**  
Schalten Sie das Navigationssystem aus, und stecken Sie den USB-Speicherstick in den USB-Steckplatz an der Blende des Infotainment Systems. Der USB-Speicherstick ist zerbrechlich; gehen Sie vorsichtig mit ihm um.

#### **Den USB-Speicherstick entfernen**

Schalten Sie das Navigationssystem aus, und entfernen Sie den USB-Speicherstick aus dem USB-Steckplatz an der Blende des Infotainment Systems.

### **SD-Karte**

#### **NAVI 80 IntelliLink Einsetzen der SD-Karte**



Das Infotainment System ausschalten und die SD-Karte in den Schacht an der Instrumententafel einführen. Die SD-Karte ist zerbrechlich; sie darf nicht gebogen werden.

Stellen Sie sicher, dass die SD-Karte richtig eingesetzt ist. Die Ausrichtung kann je nach Lage des SD-Kartensteckplatzes im Fahrzeug unterschiedlich sein.

### Entfernen der SD-Karte

Um die SD-Karte aus dem Infotainment System zu entfernen, auf dem Startbildschirm **MENU**, dann **System** und anschließend **SD-Karte entfernen** berühren. Die SD-Karte kann jetzt sicher aus dem Schacht an der Instrumententafel entnommen werden.

Zum Entfernen der SD-Karte aus ihrem Schlitz auf diese drücken und sie dann loslassen. Die Karte wird leicht herausgeschoben, um sie danach von Hand herausziehen zu können.

### Hinweis

Um technische Probleme zu vermeiden, verwenden Sie nur eine kompatible SD-Karte für den Betrieb und die Aktualisierung des Navigationssystems. Stecken Sie die SD-Karte nicht in ein anderes Gerät (z. B. Digitalkamera, Mobiltelefon usw.) oder in ein anderes Fahrzeug.

### Aktivieren des Navigationssystems

#### Einschalten

Das Navigationssystem schaltet sich mit Einschalten der Zündung automatisch ein. Andernfalls  $\odot$  drücken.

Bei ausgeschalteter Zündung kann das Navigationssystem bis zu 20 Minuten lang verwendet werden.  $\odot$  drücken, um wieder das Navigationssystem einzuschalten. Das System schaltet sich nach bis zu 20 Minuten nach der letzten Benutzereingabe automatisch ab.

#### Ausschalten

Bei ausgeschalteter Zündung wird das Navigationssystem mit Öffnen der Fahrertür automatisch abgeschaltet.

Bei eingeschalteter Zündung  $\odot$  drücken, um das Navigationssystem auszuschalten.

### Zwischen den Menüs des Navigations- und des Infotainment-Systems wechseln

#### NAVI 50 IntelliLink

Bei aktivem Navigationssystem  $\text{🏠}$  berühren oder  $\text{↔}/\text{←}$  berühren und halten, um zum Startbildschirm des Infotainment Systems zurückzukehren.

#### NAVI 80 IntelliLink

Bei aktivem Navigationssystem  $\text{←}$  (ein oder mehrere Male) berühren, um zum Startbildschirm des Infotainment Systems zurückzukehren.

### Displaydarstellung

#### NAVI 50 IntelliLink (Typ A) - Informationen auf dem Display Menübildschirm

Zum Zugriff auf den Bildschirm mit dem Navigationsmenü  $\text{🏠}$  und dann  $\text{🗺️}$  **NAVI** berühren.



Der Bildschirm Navigationsmenü enthält folgende Menüs und Untermenüs:

- **Ziel**
  - Siehe (NAVI 50 IntelliLink) „Zieleingabe“ ↗ 98.
  - **Adresse**
  - **Sonderziele (POIs)**
  - **Verlauf**
  - **Favoriten**
  - **Auf der Karte suchen**
  - **Koordinaten**
- **Route**
  - Siehe (NAVI 50 IntelliLink) „Routeninformationen“ und

„Reiseroute bearbeiten“ im Abschnitt „Zielführung“ ↗ 104.

- **Route erstellen/Route bearbeiten**
- **Umgehungen**
- **Übersicht**
- **Route abbrechen**
- **Alternative Routen**
- **Reiseroute**
- **Optionen**
  - Siehe (NAVI 50 IntelliLink) „Das Navigationssystem einrichten“ unten.
  - **Warnungen**
  - **Routeneinstellungen**
  - **Karteneinstellungen**
  - **Spracheinstellungen**
  - **Koordinatenformat**
  - **GPS**
  - **Kartenaktualisierung**

### Kartenbildschirm

Um ohne Zielführung auf den Kartenbildschirm zuzugreifen, und dann **KARTE** berühren. Siehe (NAVI 50 IntelliLink) „In der Karte suchen“ im Abschnitt „Zielführung“ ↗ 104.

Eine beliebige Stelle auf der Karte berühren. Der Cursor zeigt die momentan gewählte Position an. Um innerhalb der Karte zu blättern, ziehen Sie den Cursor in die gewünschte Richtung.

Um den Kartenbildschirm mit Zielführung zu öffnen, und dann **NAVI** berühren, um ein Ziel einzugeben. Siehe (NAVI 50 IntelliLink) „Zieleingabe“ ↗ 98.

Der Kartenbildschirm (mit oder ohne Zielführung) enthält folgende Bedienelemente und Informationen:

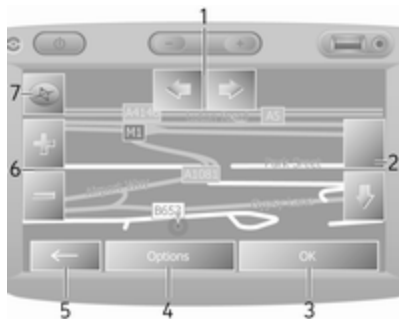

1. ⇐/⇒: Karte nach links/rechts drehen
2. ↑/↓: Ansicht (tief/hoch)
3. **OK** (mit Rückwärtszähler): Aktionen bestätigen
4. Menü **Optionen**
5. ←: Zum vorhergehenden Bildschirm wechseln
6. +/−: Maßstab ändern (mehr/weniger Zoom)
7. Kompass (berühren, um zwischen dem 2D-/3D-Kartenmodus zu wechseln)

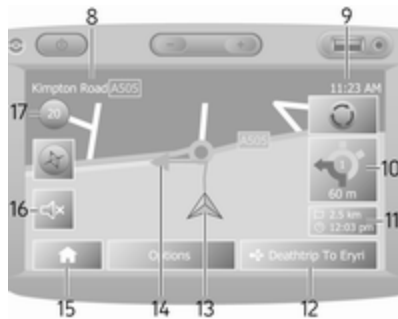

8. Name der nächsten größeren Straße oder Verkehrsschildhinweise, wenn zutreffend
9. Aktuelle Uhrzeit
10. Richtung und Entfernung zum nächsten Richtungswechsel
11. Reiseinformationen, z. B. geschätzte Ankunftszeit, verbleibende Entfernung
12. Audiosysteminformationen
13. ▲: Aktueller Standort
14. Berechnete Route und Richtungswechsel
15. Startseite

16. 🔊/🔇: Sprachführung Ein/Aus
17. Geschwindigkeitsbegrenzung

### Ansicht von Kreuzungen

Während der Zielführung wird vor jedem Richtungswechsel automatisch eine detaillierte Ansicht der Kreuzung angezeigt. Nach Passieren der Kreuzung wird die Normalansicht wieder hergestellt.

### Ansicht von Autobahnen

Während der Zielführung wird vor jeder Autobahnanschlussstelle automatisch eine 3D-Ansicht der Kreuzung angezeigt. Nach Passieren der Anschlussstelle wird die Normalansicht wieder hergestellt.

### Hinweis

Bei einigen Autobahnanschlussstellen wird möglicherweise nur ein kleiner Richtungspfeil auf der Karte angezeigt.

### NAVI 50 IntelliLink (Typ B) - Informationen auf dem Display Menübildschirm

Zum Zugriff auf den Bildschirm mit dem Navigationsmenü und dann berühren.

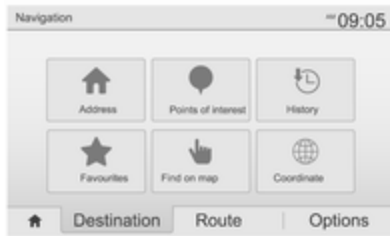

Der Bildschirm Navigationsmenü enthält folgende Menüs und Untermenüs:

- **Ziel**
  - Siehe (NAVI 50 IntelliLink) „Zieleingabe“ ↗ 98.
    - **Adresse**
    - **Sonderziele**
    - **Verlauf**
    - **Favoriten**
    - **Auf der Karte suchen**
    - **Koordinaten**
- **Route**
  - Siehe (NAVI 50 IntelliLink) „Routeninformationen“ und

„Reiseroute bearbeiten“ im Abschnitt „Zielführung“ ↗ 104.

- **Route erstellen/Route bearbeiten**
- **Umgehungen**
- **Übersicht**
- **Route abbrechen**
- **Alternative Routen**
- **Route**
- **Optionen**

Siehe (NAVI 50 IntelliLink) „Das Navigationssystem einrichten“ unten.

- **Warnungen**
- **Routeneinstellungen**
- **Karteneinstellungen**
- **Spracheinstellungen**
- **Koordinatenformat**
- **GPS**
- **Kartenaktualisierung**
- **Verkehr**

#### Kartenbildschirm

Um den Kartenbildschirm ohne Zielführung zu öffnen, und dann **Karte** (sofern verfügbar) berühren.

Siehe (NAVI 50 IntelliLink) „In der Karte suchen“ im Abschnitt „Zielführung“ ↗ 104.

Eine beliebige Stelle auf der Karte berühren. Der Cursor zeigt die aktuelle Position an. Um die Karte zu verschieben, die Karte in die gewünschte Richtung ziehen. Der Cursor kann jederzeit durch Berühren von wieder an die aktuelle Fahrzeugposition zurückgebracht werden.

Um den Kartenbildschirm mit Zielführung zu öffnen, und dann **Nav** berühren und ein Ziel eingeben. Siehe (NAVI 50 IntelliLink) „Zieleingabe“ ↗ 98.

Eine beliebige Stelle auf der Karte berühren. Der Cursor zeigt die aktuelle Position an. Um die Karte zu verschieben, die Karte in die gewünschte Richtung ziehen.

Der Kartenbildschirm (mit oder ohne Zielführung) enthält folgende Bedienelemente und Informationen:

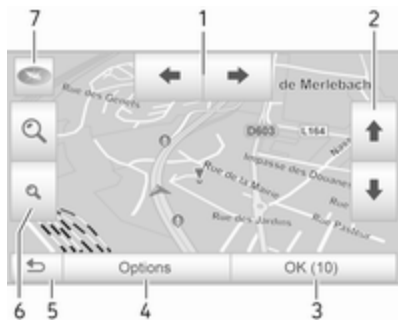

1. ◀/▶: Karte nach links/rechts drehen
2. ↑/↓: Ansicht (tief/hoch)
3. **OK** (mit Rückwärtszähler): Aktionen bestätigen
4. Menü **Optionen** (für Routen- und Karteneinstellungen)
5. ↶: Zum vorhergehenden Bildschirm wechseln
6. 🔍/🔍: Maßstab ändern (mehr/weniger Zoom)
7. 🧭: Kompass (berühren, um zwischen den Kartenmodi „2D“, „3D“ und „2D Norden“ zu wechseln)



8. Name der nächsten größeren Straße oder Verkehrsschildhinweise, wenn zutreffend
9. Aktuelle Uhrzeit
10. Richtung und Entfernung zum nächsten Richtungswechsel
11. Reiseinformationen, z. B. geschätzte Ankunftszeit, verbleibende Entfernung
12. Audiosysteminformationen (berühren, um auf die Audioquelle zuzugreifen)
13. Berechnete Route und Richtungswechsel
14. 📍: Aktueller Standort
15. Startseite

16. 📡: Verkehrsinformationen (TMC, Traffic Message Channel)

17. Geschwindigkeitsbegrenzung



18. ⚙️: Pop-up-Menü für Einstellungen (siehe Menüelemente unten)
19. 🔊/🔇: Sprachzielführung ein-/ausschalten
20. 🔍/🔍/🔍: Maßstab ändern (Zoom vergrößern/verkleinern)
21. 🧭: zwischen den Kartenmodi „2D“, „3D“ und „2D Norden“ umschalten



### Ansicht von Kreuzungen

Während der Zielführung wird vor jedem Richtungswechsel automatisch eine detaillierte Ansicht der Kreuzung angezeigt. Nach Passieren der Kreuzung wird die Normalansicht wieder hergestellt.

### Ansicht von Autobahnen

Während der Zielführung wird vor jeder Autobahnanschlussstelle automatisch eine 3D-Ansicht der Kreuzung angezeigt. Nach Passieren der Anschlussstelle wird die Normalansicht wieder hergestellt.

#### Hinweis

Bei einigen Autobahnanschlussstellen wird möglicherweise nur ein kleiner Richtungspfeil auf der Karte angezeigt.

### NAVI 80 IntelliLink - Informationen auf dem Display Menübildschirm

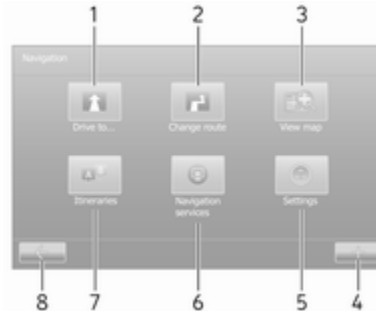

Auf dem Startbildschirm **MENU** und dann **Navigation** berühren, um auf das Navigationsmenü zuzugreifen.

Der Bildschirm Navigationsmenü enthält folgende Menüs, Untermenüs und Bedienelemente:

#### 1. FAHRE ZU...

Siehe (NAVI 80 IntelliLink) „Ziel-eingabe“ ↗ 98.

- Zuhause
- Gespeicherte Orte
- Adresse

- Letzte Ziele
- Lokale Suche/TomTom Places
- Sonderziel
- Stelle auf der Karte
- Breitengrad Längengrad

#### 2. ROUTE ÄNDERN

Siehe (NAVI 80 IntelliLink) „Reiseroute bearbeiten“ im Abschnitt „Zielführung“ ↗ 104.

- Alternative berechnen
- Route abrechnen
- Reisen über
- Straßensperre vermeiden
- Teile der Route vermeiden
- Behinderungen minimieren

#### 3. KARTE ANZEIGEN

Siehe (NAVI 80 IntelliLink) „In der Karte suchen“ im Abschnitt „Zielführung“ ↗ 104.

- Diese Position für Folgendes verwenden...
- Suchen

- Die Kartendetails ändern
- Den gespeicherten Orten hinzufügen

4. **+**: Pop-up-Menü

#### 5. SYSTEMEINSTELLUNGEN

Siehe (NAVI 80 IntelliLink) „Das Navigationssystem einrichten“ unten.

- Zielführung ausschalten
- Routenplanung
- Sonderziele auf der Karte anzeigen
- Sonderziele verwalten
- Stimme
- Heimatstandort definieren
- Gespeicherte Orte verwalten
- Karte wechseln
- Kartenfarben ändern
- Fahrzeugsymbol
- Erweitert

#### 6. NAVIGATIONSDIENSTE

Siehe (NAVI 80 IntelliLink) „LIVE-Services“ unten.

- Verkehr
- Radargeräte
- Lokale Suche/TomTom Places
- My TomTom Live
- Wetter

#### 7. REISEROUTEN

Siehe (NAVI 80 IntelliLink) „Reiseroute bearbeiten“ im Abschnitt „Zielführung“ ⇨ 104.

8. **←**: Zum vorhergehenden Bildschirm wechseln

#### Kartenbildschirm

Um den Kartenbildschirm ohne Navigation zu öffnen, auf dem Startbildschirm **MENU**, dann **Navigation** und anschließend **Karte anzeigen** berühren.

Eine beliebige Stelle auf der Karte berühren. Der Cursor zeigt die momentan gewählte Position an. Um innerhalb der Karte zu blättern, ziehen Sie den Cursor in die gewünschte Richtung.

Um den Kartenbildschirm mit Navigation zu öffnen, auf dem Startbildschirm **MENU** und dann **Navigation**

berühren und ein Ziel eingeben. Siehe (NAVI 80 IntelliLink) „Zieleingabe“ ⇨ 98.

Der Kartenbildschirm (mit oder ohne Zielführung) enthält folgende Bedienelemente und Informationen:

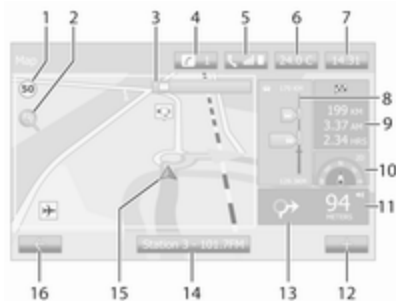

1. Geschwindigkeitsbegrenzung (leuchtet rot und blinkt bei Überschreiten der Geschwindigkeit)
2.  $\rho$ : Maßstab ändern (mehr/weniger Zoom)
3. Name der nächsten größeren Straße oder Verkehrsschildhinweise, wenn zutreffend
4.  $\mathbb{Z}$ : Systembenachrichtigungen (ausstattungsabhängig)

5. 📞: Mobiltelefoninformationen
6. Außentemperatur
7. Uhr
8. Live-Services: Verkehrsinformationen (sofern zutreffend), z. B. Verkehrseignisse, Empfangsanzeige, Verkehrskarte, Radarfallenpositionen (sofern verfügbar) und Wetter am Zielort.
9. Reiseinformationen, z. B. voraussichtliche Ankunftszeit, verbleibende Gesamtfahrstrecke, Reise-status (grüne Fahne/rote Flagge) Routenzusammenfassung
10. Kompass (berühren, um zwischen den 2D-/3D-Kartenmodi zu wechseln)
11. Lautstärke für Zielführungsanweisungen ändern
12. ➕: Pop-up-Menü
13. Richtung und Entfernung zum nächsten Richtungswechsel
14. Audiosysteminformationen
15. ▲: Aktueller Standort (Cursor)

Berechnete Route und Richtungswechsel

16. ⬅️: Zum vorhergehenden Bildschirm wechseln

### Fahrspurbilder

Während der Zielführung wird vor jedem wichtigen Verlassen einer Straße automatisch eine 3D-Ansicht der Kreuzung (mit einem Richtungspfeil und mit Verkehrszeichen) angezeigt. Nach Passieren der Anschlussstelle wird die Normalansicht wieder hergestellt.

Zum Ausschalten der Fahrspurbilder siehe (NAVI 80 IntelliLink) „Erweiterte Einstellungen“ unter „Das Navigationssystem einrichten“ unten.

### Automatischer Zoom



Während der Zielführung wird vor jedem Richtungswechsel automatisch eine detaillierte Ansicht der Anschlussstelle angezeigt. Nach Passieren der Anschlussstelle wird die Normalansicht wieder hergestellt.

Zum Ausschalten des automatischen Zooms siehe (NAVI 80 IntelliLink) „Erweiterte Einstellungen“ unter „Das Navigationssystem einrichten“ unten.

## Tastaturen im Display bedienen

### NAVI 50 IntelliLink - Tastaturen im Display bedienen

Berühren Sie den Bildschirm, um Zeichen auszuwählen und mit der Tastatur und dem Tastenfeld einzugeben.

- Wählen Sie **Optionen**, um den Tastaturtyp (z. B. Qwerty, ABC) zu wechseln.
- Wählen Sie **1^&**, um zu Zahlen und Symbolen zu wechseln.
- Wählen Sie das Dropdown-Menü-Symbol , um eine Ergebnisliste für die aktuelle Bedienung (z. B. Zieleingabe) anzuzeigen.
- Während der Eingabe können eingegebene Zeichen mittels  korrigiert werden.
- **⬅️** berühren, um die Tastatureingabe zu beenden und zur vorigen Seite zurückzukehren.

### Hinweis

Bei der Eingabe stehen, abhängig von den im Navigationssystem gespeicherten Informationen,

bestimmte Buchstaben und Zahlen nicht zur Auswahl (grau ausgeblendet).

Weitere Informationen finden Sie unter „Bedienung per Touchscreen“ ⇨ 41.

### NAVI 80 IntelliLink - Tastaturen im Display bedienen

Berühren Sie den Bildschirm, um Zeichen auszuwählen und mit der Tastatur und dem Tastenfeld einzugeben.

- Während der Eingabe können eingegebene Zeichen mittels ✕ korrigiert werden.
- ← berühren, um die Tastatureingabe zu beenden und zur vorigen Seite zurückzukehren.

Weitere Informationen finden Sie unter „Bedienung per Touchscreen“ ⇨ 41.

## Live-Services

### NAVI 80 IntelliLink - Live-Services

Sie können neben den Navigationsdiensten (z. B. Verkehrsinformationen, stationäre Radargeräte) zusätzliche Funktionen hinzufügen, indem Sie LIVE-Services abonnieren.

LIVE-Services umfassen Verkehrsinformationen mit „HD Traffic™“, Aktualisierungen und Standorte von stationären und mobilen Radargeräten, lokale Suche, Wettervorhersage und den Abo-Status von „My TomTom LIVE“.

#### Hinweis

LIVE-Services sind nicht in allen Ländern und Regionen verfügbar.

Auf dem Startbildschirm **MENU, Navigation** und dann **Navigationsdienste** berühren.

Folgenden Menüs werden angezeigt:

- **Traffic/HD Traffic**  
Wählen, um aktuelle Verkehrsinformationen in Echtzeit zu empfangen.

#### Hinweis

Der Service **HD Traffic** heißt **Traffic**, wenn kein Abo aktiviert ist.

- **Radargeräte**

Zeigt Warnungen und die Lage mobiler Radargeräte in Echtzeit, stationäre Radargeräte und Unfallschwerpunkte.

Die Funktion kann bei Bedarf über das Menü „Radargeräte“ in „LIVE-Services“ ausgeschaltet werden.

Fest installierte oder mobile Radarfallen melden.

#### Hinweis

In bestimmten Ländern ist es illegal, die Option der Kamerawarnung herunterzuladen und zu aktivieren und dies könnte zu einer strafrechtlichen Verfolgung führen.



- **Lokale Suche/TomTom Places**

Mit diesem Service können Sie jedes Sonderziel anhand eines Schlagwortes finden und als Ziel festlegen.

- **My TomTom LIVE**  
Zeigt das Ablaufdatum der abonnierten Services an.
- **Wetter**  
Der Wetterdienst bietet eine Wettervorhersage über bis zu fünf Tage für den aktuellen Aufenthaltsort und das gewählte Ziel.

## Das Navigationssystem einrichten

### NAVI 50 IntelliLink - Das Navigationssystem einrichten

🏠, dann  NAVI/ Nav und anschließend **Optionen** berühren. In diesem Menübildschirm können Sie die folgenden Karten- und Navigationseinstellungen prüfen und aktualisieren:

- **Warnungen**
- **Routeneinstellungen**
- **Karteneinstellungen**
- **Spracheinstellungen**
- **Koordinatenformat**
- **GPS**

- **Kartenaktualisierung**
- **Verkehr** (je nach Ausführung verfügbar)

### Warnungen

**Warnungen** auswählen, um auf folgende Einstellungen zuzugreifen (je nach Bedarf ausschalten):

- **Bei zu schnellem Fahren warnen** (Ein/Aus)
- **Geschwindigkeitsbegrenzung immer sichtbar** (Ein/Aus)
- **Warnungen für Warnpunkte** (Ein/Aus)
- **Vorwarnentfernung** (0 m/200 m/500 m)  
Je nach Ausführung verfügbar.

**Bei zu schnellem Fahren warnen:** Die digitale Karte enthält für bestimmte Straßen Geschwindigkeitsbegrenzungen. Wenn das Fahrzeug die Geschwindigkeitsbeschränkung überschreitet, werden akustische und/oder optische Warnsignale ausgegeben.

**Geschwindigkeitsbegrenzung immer sichtbar:** Auf dem Bildschirm ist die Geschwindigkeitsbegrenzung für bestimmte Straßen immer sichtbar.

**Warnungen für Warnpunkte:** Wenn das Fahrzeug einen (dauerhaften oder vorübergehenden) Warnpunkt passiert, d. h. wenn eine gefährlicher Straßenabschnitt befahren wird, der besondere Vorsicht erfordert, oder wenn eine Radarfall in der Nähe ist (länderabhängig), werden akustische und visuelle Warnungen wiedergegeben.

**Vorwarnentfernung:** Mit dieser Option kann festgelegt werden, ab welcher Entfernung vom Warnpunkt die Warnungen wiedergegeben werden sollen.

### Hinweis

Warnungen sind möglicherweise für einige Straßen und Regionen nicht verfügbar.

## Routeneinstellungen

**Routeneinstellungen** auswählen, um die folgenden Einstellungen für die Routenberechnung zu aktualisieren:

- **Routenplanungsmethode** (Schnell/Kurz/ECO)
- **Autobahnen** (Ein/Aus)
- **Vignettenpflichtig** (Ein/Aus)
- **Mautpflichtig** (Ein/Aus)
- **Fähren** (Ein/Aus)
- **Sonderfahrspuren** (Ein/Aus)
- **Ungepflasterte Straßen** (Ein/Aus)
- **Erlaubnis erforderlich** (Ein/Aus) (ausstattungsabhängig)

Bei Bedarf **Optionen** und dann **Auf Standardwerte zurücksetzen** berühren, um jede dieser Optionen auf die werkseitigen Standardeinstellungen zurückzusetzen.

Alternativ kann während der Anzeige der Karte (ohne aktive Routenführung) das Menü

**Routeneinstellungen** durch Berühren von **Optionen** aufgerufen werden.

Siehe (NAVI 50 IntelliLink) „Displaydarstellung“, „Kartenbildschirm“ oben für weitere Informationen.

**Routenplanungsmethode:** Wählen Sie **Schnell**, um die schnellste Route zum eingegebenen Ziel zu wählen. Bei diesem Verfahren wird angenommen, dass das Fahrzeug mit oder mit fast der Höchstgeschwindigkeit auf allen Straßen fährt.

Wählen Sie **Kurz**, um die kürzeste Route zu wählen und die gesamte Fahrstrecke bis zum eingegebenen Ziel zu minimieren.

Wählen Sie **ECO**, um einen Kompromiss zwischen der schnellsten und kürzesten Route zu wählen. Die berechnete Route kann kürzer als die schnellste sein, muss aber nicht wesentlich länger sein.

**Autobahnen:** Schließt Autobahnen auf dem Routenplan ein oder aus.

Ausschalten, wenn z. B. ein Fahrzeug abgeschleppt wird oder Autobahnfahrten nicht erlaubt sind.

## Hinweis

Halten Sie sich an die Vorschriften des Landes, in dem sie unterwegs sind.

**Vignettenpflichtig:** Schließt Straßen ein oder aus, die vignettenpflichtig sind.

**Mautpflichtig:** Schließt Straßen ein oder aus, die mautpflichtig sind.

**Fähren:** Schließt die Nutzung von Fähren, Schiffen und Zügen ein oder aus.

**Sonderfahrspuren:** Schließt Sonderfahrspuren aus.

**Ungepflasterte Straßen:** Schließt unbefestigte Straßen wie z. B. Kiesstraßen ein oder aus.

## Karteneinstellungen

**Karteneinstellungen** auswählen, um auf folgende Optionen zuzugreifen:

- **Ansichtsmodus** (2D/3D/2D Norden)

Der Ansichtsmodus „2D Norden“ ist je nach Ausführung verfügbar.

- **Ansicht** (Tief/Normal/Hoch)

- **Ansicht von Autobahnen** (Ein/Aus)
- **Sonderzielmarkierungen**

Alternativ kann während der Anzeige der Karte (ohne aktive Routenführung) das Menü **Karteneinstellungen** durch Berühren von **Optionen** aufgerufen werden.

Siehe (NAVI 50 IntelliLink) „Displaydarstellung“, „Kartenbildschirm“ oben für weitere Informationen.

**Ansichtsmodus: Ansichtsmodus** auswählen, um den Standardkartenmodus zu wechseln. Die verfügbaren Modi sind eine 2D-Ansicht, eine perspektivische 3D-Ansicht und eine 2D-Ansicht, die stets mit dem oberen Bildschirmrand nach Norden ausgerichtet ist.

Alternativ den Kompass auf der Karte berühren, um zwischen den Kartenansichtsmodi zu wechseln.

**Ansicht:** Wählen Sie **Ansicht**, um die Kartenansicht anzuheben oder abzusenken.

Alternativ während der Anzeige der Karte (ohne aktive Zielführung)  $\uparrow/\downarrow$  berühren, um die Kartenansicht anzu-

heben oder abzusenken. Sie sind grau ausgeblendet, wenn die maximale Position erreicht ist.

**Ansicht von Autobahnen:** Wählen Sie **Ansicht von Autobahnen**, um die Ansicht von Autobahnanschlusstellen für die Zielführung ein-/auszuschalten.

Siehe (NAVI 50 IntelliLink) „Displaydarstellung“, „Kartenbildschirm“ oben für weitere Informationen.

**Sonderzielmarkierungen:** ► neben **Sonderzielmarkierungen** auswählen, um eine Liste der Sonderzieltypen anzuzeigen.

Mit diesem Bildschirm können Sie Markierungen für bestimmte Sonderzieltypen auf der Karte ein-/ausschalten (oder auf der Karte ein-/ausblenden), z. B. Unterkunft, Flughafen, Café oder Bar.

Wählen Sie einen Sonderzieltyp, um eine Liste der Unterkategorien zu öffnen, und schalten Sie einzelnen Unterkategorien ein-/aus (Ein- oder Ausblenden).

### Hinweis

Sonderziele sind abhängig von der Zoomstufe nur auf der Karte sichtbar.

### Spracheinstellungen

**Spracheinstellungen** auswählen, um die Sprache der Sprachzielführung zu ändern.

Durch Berühren von  $\blacktriangle/\blacktriangledown$  durch die Liste der Sprachen blättern. Eine Sprache auswählen und die Auswahl durch Berühren von **OK** bestätigen.

### Koordinatenformat

**Koordinatenformat** auswählen, um das Format der Koordinateneingabe zu ändern. Folgende Optionen stehen zur Verfügung:

- TT.TTTTT
- TT MM.MMM
- TT MM SS.S

### GPS

**GPS** auswählen, um die GPS-Informationen wie verfügbare Satelliten, Satellitenposition und Signalstärke anzuzeigen.

## Kartenaktualisierung

**Kartenaktualisierung** auswählen, um die folgenden Digitalkarteneinhalte und die neuesten Aktualisierungsinformationen anzuzeigen:

- **Warnpunkte**
- **Ansicht von Autobahnanschlussstellen**
- **Karten**
- **Orte**
- **Verkehrsfunk**
- **Adresspunkte**

Es können spezifische Inhalte oder der gesamte Karteninhalt aktualisiert werden. Zuerst eine der Optionen auswählen oder **Optionen** und dann **Aktualisieren** berühren. Warten Sie, bis die Aktualisierung abgeschlossen ist.

Siehe „USB-Speicherstick“ (NAVI 50 IntelliLink), „Aktualisieren des USB-Speichersticks und Navigationssystems“ im Abschnitt „Allgemeine Informationen“ ⇨ 80.

## Verkehr

**Verkehr** auswählen, um die folgenden Verkehrsinformationseinstellungen zu ändern:

- **Verkehrsinformationen** (Ein/Aus)
- **Umleitung**
- **Ereignisarten**

**Verkehrsinformationen:** Für Ereignisse, die entlang der Route auftreten, werden Warnungen ausgegeben.

**Umleitung:** Im Falle eines Staus oder einer Verkehrsbehinderung entlang der aktuellen Route kann eine alternative Route berechnet werden. Je nach Bedarf neben „Vorgeschlagene Route bestätigen?“ entweder „Ein“ oder „Aus“ wählen, um die Route zu bestätigen oder abzulehnen.

Bei Bedarf den Wert der Zeitdauer für die Option „Umleitung vorschlagen, wenn geschätzte Zeitersparnis der berechneten Route über:“ (z. B. fünf Minuten) ändern. Dazu ◀/▶ berühren.

**Ereignisarten:** Die Arten von Verkehrsereignissen auswählen, die während der Zielführung angezeigt

werden sollen: alle Ereignisse, Verkehrsstockungen, Straßensperren, Unfälle.

## NAVI 80 IntelliLink - Das Navigationssystem einrichten

Um das Menü „Navigationseinstellungen“ vom Startbildschirm aus zu öffnen, **MENU**, dann **Navigation** und dann **Einstellungen** berühren. Es werden die folgenden Untermenüs für Einstellungen angezeigt:

- **Zielführung ausschalten:**  
Schaltet die Sprachführung während der Navigation ein/aus.
- **Routenplanung:**  
Einstellungen für Straßenart, Mautstraßen, Fähren, Streckenzusammenfassung, Fahrgemeinschaftsspuren und unbefestigte Straßen.  
Wählt einen bevorzugten Planungstyp, es wird „Schnellste Route“ empfohlen. Die ECO-Route ist so konzipiert, dass sie am wenigsten Kraftstoff verbraucht.



Schalten Sie dann „iQ routes™“ nach Bedarf ein/aus. Mit iQ routes™ können Routen unter Berücksichtigung des durchschnittlichen Verkehrsaufkommens an bestimmten Tagen und Uhrzeiten und auch beste Route gemäß aktuellen Verkehrsgeschwindigkeiten berechnet werden.

- **Sonderziele auf der Karte anzeigen:**

Blendet Kategorien von Sonderzielmarkierungen auf der Karte ein oder aus.

- **Sonderziele verwalten:**

Zum Hinzufügen, Ändern oder Löschen von Sonderzielen oder Sonderzielkategorien.

- **Sprache** (je nach Ausführung):

Wählt (für Sprachanweisungen) eine synthetisierte Stimme oder eine männliche oder weibliche menschliche Stimme aus der verfügbaren Liste.

Menschliche Stimmen bieten einfachere Sprachanweisungen der Sprachsteuerung und sind

nicht verfügbar, wenn die Spracherkennungsfunktion verwendet wird ⇨ 114.

- **Heimatstandort definieren:**

Ändert die Heimadresse oder die am häufigsten verwendete Zieladresse.

- **Gespeicherte Orte verwalten:**

Löscht oder nennt gespeichert Zieladressen um.

Zum Umbenennen eine Adresse aus der angezeigten Liste auswählen, **Umbenennen** auswählen und dann einen neuen Namen eingeben. Zum Bestätigen **Fertig** berühren. Um eine ausgewählte Adresse zu löschen, **Löschen** berühren und bestätigen, sobald die entsprechende Aufforderung angezeigt wird.

- **Karte wechseln:**

Wenn mehr als eine Karte auf der SD-Karte installiert ist, verwenden Sie diese Option, um zwischen den gespeicherten Karten zu wechseln. Wählen Sie „Karte wechseln“, und wählen

Sie dann die gewünschte Karte aus den verfügbaren Optionen.

- **Kartenfarben ändern:**

Ändert die Farben für Tag und Nacht auf der Navigationskarte. Wählen Sie für neue heruntergeladene Farben eine neue Farbe, wählen Sie ein zusätzliches Farbschema, und wählen Sie dann die gewünschte Farbe aus den verfügbaren Optionen.

- **Fahrzeugsymbol:**

Ändert das Fahrzeugsymbol auf der 3D-Navigationskarte.

- **Erweitert:**

Wählen Sie aus den folgenden erweiterten Optionen:

- **Karteninformationen:**

Blendet auf der Karte angezeigte Informationen ein und aus, z. B. Adressnummer vor Straßename, Straßennamen/aktueller Straßename, Name der Straße nach der aktuellen Straße.

- **Kartenverhalten:**

Definiert, wie die Karte bei den folgenden Optionen funktioniert:

Spurbilder anzeigen (z. B. an Autobahnanschlüssen), Karte mit Fahrrichtung drehen (2D-Modus), automatisch in den 3D-Modus während der Zielführung schalten, automatischer Zoom (2D-Modus, 3D-Modus).

- **Verkehrsquelle:**

Wählt eine Verkehrsinformationsquelle aus der verfügbaren Liste.

## Zieleingabe

### NAVI 50 IntelliLink - Zieleingabe

#### Ein Ziel auswählen

, dann  **NAVI** /  **Nav** und anschließend **Ziel** berühren.

Für die Zieleingabe stehen die folgenden Menüoptionen zur Verfügung:

- **Adresse**

Eine Adresse mit der Tastatur eingeben.

- **Sonderziele (POIs)**

Wählt Sonderziele (POI) aus, z. B. Tankstellen, Restaurants, Parkplätze.

- **Verlauf**

Wählt aus einer Liste der letzten Ziele aus.

- **Favoriten**

Wählt aus einer gespeicherten Liste der bevorzugten Ziele aus.

- **Auf der Karte suchen**

Wählt ein Ziel mithilfe der digitalen Karte.

- **Koordinaten**

Geben Sie die Koordinaten des Ziels ein.

Nach der Eingabe eines Ziels zehn Sekunden auf den Ablauf des Rückwärtszählers warten oder **OK** berühren, um sofort mit der Zielführung zu starten.

#### Eine Adresse eingeben

**Adresse** auswählen und einen Teil einer Adresse oder eine vollständige Adresse eingeben:

- **Land**
- **Stadt oder Postleitzahl**
- **Straße**
- **Nummer**
- **Querstraße**

#### Hinweis

Komplette Adressen können nur eingegeben werden, wenn sie vom Navigationssystem erkannt werden.

Bei der ersten Eingabe einer Adresse **Land** berühren und den Namen des gewünschten Lands mit der Tastatur eingeben. Alternativ können Sie mit dem Dropdown-Menü  aus einer Liste von vorgeschlagenen Ländern das Land auswählen.

#### Hinweis

Bei der Eingabe einer Adresse stehen, abhängig von den vom Navigationssystem erkannten Adressen, bestimmte Buchstaben und Zahlen nicht zur Auswahl (grau ausgeblendet).

Geben Sie auf die gleiche Weise Details für **Stadt oder Postleitzahl**, **Straße**, **Hausnummer** und **Querstraße** ein.

#### Hinweis

Bei der Eingabe einer **Postleitzahl** ein Leerzeichen nach dem ersten Teil der Postleitzahl einfügen.

Die Adresse wird automatisch im Speicher gespeichert.

Bei Eingabe mit der Tastatur siehe (NAVI 50 IntelliLink) „Tastaturen im Display benutzen“ im Abschnitt „Benutzung“ ↗ 83.

#### Hinweis

Die **Nummer** und **Querstraße** sind erst verfügbar, nachdem eine **Straße** eingegeben wurde.

Bei Eingabe einer **Straße** muss die Art der Straße (Landstraße, Allee, Boulevard usw.) nicht angegeben werden.

#### Sonderziele (POI) wählen

Sonderziele können mit den folgenden Suchoptionen als Ziel gewählt werden:

- voreingestellte Sonderzielliste
- Sonderzielkategorien
- schnelle Suche nach Sonderzielen mithilfe der Karte

#### Voreingestellte Sonderzielliste

**Sonderziele** auswählen, um aus der Liste häufig verwendeter Kategorien (Tankstellen, Parkplätze, Restaurants usw.) auszuwählen.

#### Sonderzielkategorien

**Sonderziele** und dann **Benutzerdefinierte Suche** auswählen, um aus der Liste der Kategorien und Unterkategorien auszuwählen.

Die Suche nach Sonderzielen hängt von der aktuellen Situation ab:

- Wenn die Zielführung aktiv ist, wird nach den Sonderzielen **Tankstellen** und **Restaurants** entlang der Route gesucht, und nach den Sonderzielen **Parkplätze** wird in der Nähe des Ziels gesucht.

- Wenn keine Zielführung aktiv ist, wird nach Sonderzielen in der Nähe der aktuellen Position gesucht.
- Wenn die aktuelle Position nicht verfügbar ist (d. h. kein GPS-Signal empfangen wird), wird nach Sonderzielen in der Nähe der letzten bekannten Position gesucht.

Folgende Optionen stehen zur Auswahl:

- **In einer Stadt**

Sucht nach einem Sonderziel innerhalb einer ausgewählten Stadt (die Ergebnisliste wird nach der Entfernung vom Stadtzentrum sortiert).

- **Entlang der Route**

Sucht nach einem Sonderziele entlang der aktuellen Route (die Ergebnisliste wird nach der Länge des notwendigen Umwegs sortiert).

- **In der Nähe meiner Position**

Sucht nach einem Sonderziel in der Nähe der aktuellen Position (die Ergebnisliste wird nach der

Entfernung von dieser Position sortiert).

- **In der Nähe des Ziels**

Sucht nach einem Sonderziel in der Nähe des Ziels der aktuellen Route (die Ergebnisliste wird nach der Entfernung vom Ziel sortiert).

Wenn eine Liste mit Sonderzielen angezeigt wird, können diese sortiert oder auf der Karte angezeigt werden. **Optionen** berühren, um Folgendes anzuzeigen:

- **Nach Name sortieren**
- **Nach Entfernung sortieren**
- **Nach Umweg sortieren** (wenn die Zielführung aktiv ist)
- **Alle auf der Karte anzeigen**

### **Schnelle Suche nach Sonderzielen**

Eine beliebige Stelle auf der Karte berühren. Der Cursor zeigt die momentan gewählte Position an. Um innerhalb der Karte zu blättern, ziehen Sie den Cursor in die gewünschte Richtung.

**Optionen** und dann **Sonderziele in der Nähe des Cursors** berühren, um die Namen von Sonderzielen und ihre Entfernung von der gewählten Position auf der Karte anzuzeigen.

Alternativ **Suchen** berühren, um unter Verwendung der Tastatur ein Ziel nach seinem Namen zu suchen.

**Aus der Liste der letzten Ziele wählen Verlauf** auswählen, um eine Liste zuvor eingegebener Ziele zu öffnen.

Zum Sortieren der Liste **Optionen** berühren, um Folgendes anzuzeigen:

- **Nach Name sortieren**
- **Nach Entfernung sortieren**
- **Alle löschen**

Alternativ **Suchen** berühren, um unter Verwendung der Tastatur ein Ziel nach seinem Namen zu suchen.

### **Aus Favoriten-Liste wählen**

**Favoriten** auswählen, um eine Liste gespeicherter Favoritenziele zu öffnen.

Wenn die Liste mit den Favoriten angezeigt wird, können diese sortiert oder auf der Karte angezeigt werden. **Optionen** berühren, um Folgendes anzuzeigen:

- **Nach Name sortieren**
- **Nach Entfernung sortieren**
- **Alle auf der Karte anzeigen**
- **Alle löschen**

Alternativ **Suchen** berühren, um unter Verwendung der Tastatur einen Favoriten nach seinem Namen zu suchen.

**Ein Ziel mithilfe der Karte wählen**  
**Auf Karte suchen** auswählen, um auf der Karte ein Ziel auszuwählen.

Eine beliebige Stelle auf der Karte berühren. Der Cursor zeigt die momentan gewählte Position an. Um innerhalb der Karte zu blättern, ziehen Sie den Cursor in die gewünschte Richtung.

**OK** berühren, um die Position als Ziel auszuwählen.

**Die Koordinaten des Ziels eingeben**  
**Koordinaten** auswählen, um ein Ziel durch Eingabe der Koordinaten zu suchen.

Um das Format der Koordinaten zu ändern, **Optionen** berühren und eine der folgenden Optionen auswählen:

- **Breitengrad/Längengrad**

Die Werte können in einem der folgenden Formate eingegeben werden:

- Dezimalgrad
- Grad und Dezimalminuten
- Grad, Minuten und Dezimalsekunden

- **UTM** (Universal Transverse Mercator)

### **Bestätigen des Ziels**

Wenn ein Ziel gewählt wurde, wird die Route auf der Karte angezeigt. **OK** berühren und als eine **Neue Route** festlegen.

Wenn die Zielführung aktiv ist, kann das Ziel als **Wegpunkt** entlang der Route festgelegt werden.

### **Hinzufügen und Speichern eines Favoriten**

Wenn ein Ziel ausgewählt wurde, **Optionen** berühren, um Folgendes anzuzeigen:

- **Zu Favoriten hinzufügen:** Das Ziel in der Favoriten-Liste speichern.
- **Aktueller Verkehr:** Zeigt Informationen zu Verkehrsereignissen an (abhängig von der Ausführung).  
 Siehe (NAVI 50 IntelliLink) „Verkehrsinformationen“ im Abschnitt „Zielführung“ ↗ 104.
- **Info/Nachrichten:** Zeigt Informationen zum ausgewählten Sonderziel an (z. B. die Adresse).

Zeigt den Standort (Adresse) der gewählten Position, liefert die GPS-Koordinaten (Breitengrad/Längengrad), und zeigt auch die Telefonnummer eines ausgewählten Sonderziels, sofern verfügbar.

- **Zurück zum Fahrzeug:** Kehrt zum aktuellen Fahrzeugstandort zurück.

Bevor Sie einen Favoriten speichern, kann der Name des Favoriten mit der Tastatur geändert werden.

Bei Eingabe mit der Tastatur siehe (NAVI 50 IntelliLink) „Tastaturen im Display benutzen“ im Abschnitt „Benutzung“ ↗ 83.

### **Favoriten löschen**

Nach der Auswahl eines Favoriten vor dem Starten der Zielführung **Optionen** und dann **Favorit löschen** berühren. Den Löschvorgang bestätigen.

Um alle bevorzugten Ziele (Favoriten) zu löschen, das Menü **Ziel** und dann **Favoriten auswählen**. Anschließend **Optionen** und dann **Alle löschen** auswählen und den Löschvorgang bestätigen.

### **NAVI 80 IntelliLink - Zieleingabe**

#### **Ein Ziel auswählen**

Auf dem Startbildschirm **MENU**, **Navigation** und dann **Fahre zu...** berühren.

Wählen Sie ein Ziel aus den folgenden Optionen auf dem Display:

- **Zuhause**
- **Gespeicherte Orte**
- **Adresse**
- **Letzte Ziele**
- **Lokale Suche/TomTom Places**
- **Sonderziel**
- **Stelle auf der Karte**
- **Breitengrad Längengrad**

### **Zuhause**

Führt Sie zu Ihrer Heimatadresse.

Um die Adresse Ihres Heimatstandorts zu speichern, auf dem Startbildschirm **MENU**, dann **Navigation** und anschließend **Einstellungen** berühren.

Wählen Sie **Heimatstandort festlegen**, und geben Sie eine Adresse ein.

Siehe (NAVI 80 IntelliLink) „Das Navigationssystem einrichten“ im Abschnitt „Benutzung“ ⇨ 83.

### **Gespeicherte Orte**

Wählt aus einer Liste der zuletzt gespeicherten Ziele aus.

Um gespeicherte Ziele zu löschen oder umzubenennen, auf dem Startbildschirm **MENU**, dann **Navigation** und anschließend **Einstellungen** berühren.

Wählen Sie dann **Gespeicherte Orte verwalten**, und aktualisieren Sie das gewählte Ziel nach Bedarf.

Siehe (NAVI 80 IntelliLink) „Das Navigationssystem einrichten“ im Abschnitt „Benutzung“ ⇨ 83.

### **Adresse**

Geben Sie mit der Tastatur einen Teil oder die gesamte Adresse ein, z. B.:

- **Land**
- **Postleitzahl**
- **Ort/Stadt**
- **Straße**
- **Hausnummer**

### **Hinweis**

Komplette Adressen können nur eingegeben werden, wenn sie vom Navigationssystem erkannt werden.

Bei der ersten Eingabe einer Adresse muss das Land des Ziels angegeben werden. Geben Sie mit der Tastatur den Namen des Lands ein.

Während der Eingabe können Vorschläge angezeigt werden. Berühren, um ein auf dem Display angezeigtes Ziel auszuwählen, oder **Liste** berühren, um die vollständige Liste für den aktuellen Teil der Adresse zu öffnen.

### **Hinweis**

Bei der Eingabe einer Adresse stehen, abhängig von den vom Navigationssystem erkannten Adressen, bestimmte Buchstaben und Zahlen nicht zur Auswahl (grau ausgeblendet).

Geben Sie auf die gleiche Weise eine **Postleitzahl** ein, oder geben Sie die Details für **Ort/Stadt**, **Straße** und **Hausnummer** ein.

### **Hinweis**

Bei der Eingabe einer **Postleitzahl** ein Leerzeichen nach dem ersten Teil der Postleitzahl einfügen.

Die Adresse wird automatisch im Speicher gespeichert.

Bei Eingabe mit der Tastatur siehe (NAVI 80 IntelliLink) „Tastaturen im Display benutzen“ im Abschnitt „Benutzung“ ⇨ 83.

**Letzte Ziele**

Wählen Sie aus einer Liste der bisherigen Ziele, die automatisch gespeichert wurden.

**Lokale Suche/TomTom Places**

Wählen Sie ein Sonderziel in der Nähe, indem Sie Schlüsselwörter mit der Tastatur eingeben.

**Hinweis**

Diese Funktion ist nur mit einem Abonnement der LIVE-Services verfügbar.

Weitere Informationen finden Sie unter (NAVI 80 IntelliLink) „LIVE-Services“ im Abschnitt „Benutzung“ ⇨ 83.

**Sonderziel**

Sonderziele können mit den folgenden Suchoptionen als Ziel gewählt werden:

- Sonderzielkategorien:  
Wählen Sie einen Sonderzielkategorietyp (z. B. Tankstellen, Restaurants, Parkplätze), und wähle Sie dann einen Suchbereich (z. B. **Sonderziele in der Nähe, Sonderziele in der Stadt, Sonderziele zu Hause**).

Einen Ort-/Stadtnamen eingeben und **Fertig** berühren, um die Auswahl zu bestätigen.

- Sonderzielnamen:  
Geben Sie den Namen eines Sonderziels ein, und wählen Sie ihn, um eine Suche zu starten.

**Stelle auf der Karte**

Wählt ein Ziel mithilfe der digitalen Karte.

Um innerhalb der Karte zu blättern, ziehen Sie den Cursor in die gewünschte Richtung, und bestätigen Sie die Position als Ziel.

**Breitengrad Längengrad**

Geben Sie die Koordinaten des Ziels ein.

**Bestätigen des Ziels**

Wenn ein Ziel ausgewählt wurde, wird die Route auf der Karte angezeigt, und die Registerkarte <sup>®</sup> enthält eine Routenübersicht.

Die Registerkarte LIVE auswählen, um Verkehrsinformationen in Echtzeit anzuzeigen. Weitere Informationen

finden Sie unter (NAVI 80 IntelliLink) „LIVE-Services“ im Abschnitt „Benutzung“ ⇨ 83.

**Fertig** berühren, um die Route zu bestätigen.

**Hinzufügen und Speichern eines Favoriten**

**Den gespeicherten Orten hinzufügen**  
Auf dem Startbildschirm **MENU**, **Navigation** und dann **Fahre zu...** berühren.

Wählen Sie **Letzte Ziele**, und wählen Sie ein Ziel aus der angezeigten Liste aus.

**+** (zum Öffnen eines Pop-up-Menüs) und dann **Den gespeicherten Orten hinzufügen** berühren. Mit der Tastatur einen Namen für das Ziel eingeben und dann **Weiter** berühren.

Es wird eine Nachricht angezeigt, die Sie fragt, ob die gespeicherte Adresse als Heimatadresse festgelegt werden soll. Wählen Sie **Ja** oder **Nein**. Es wird eine Meldung angezeigt, die bestätigt, dass die Adresse gespeichert wurde.

**Favorit hinzufügen**

Auf dem Startbildschirm ★ berühren, um das Favoritenmenü zu öffnen, und **Navigation** auswählen.

Um ein gespeichertes Ziel als Favorit zu definieren, + (zum Öffnen eines Pop-up-Menüs) und dann **Favorit hinzufügen** berühren.

Wählen Sie aus der angezeigten Liste, um ein gespeichertes Ziel den Favoriten hinzuzufügen.

Weitere Informationen finden Sie unter (NAVI 80 IntelliLink) „Favoriten“ im Abschnitt „Einführung“ ↗ 32.

**Favoriten löschen**

Auf dem Startbildschirm ★ berühren, um das Favoritenmenü zu öffnen, und **Navigation** auswählen.

+ berühren und **Alle Favoriten entfernen** auswählen oder aus der angezeigten Liste einen Favoriten und dann **Einen Favoriten entfernen** auswählen. Eine Bestätigungsmeldung wird angezeigt. Zum Bestätigen **Löschen** berühren.

Weitere Informationen finden Sie unter (NAVI 80 IntelliLink) „Favoriten“ im Abschnitt „Einführung“ ↗ 32.

**Zielführung****Routeninformationen****NAVI 50 IntelliLink - Routeninformationen**

Um die Route vor dem Beginn der Streckenführung anzuzeigen, ↗ und anschließend **NAVI/↑Nav** und dann **Route** berühren.

Angaben zu den verschiedenen Methoden der Zieleingabe finden Sie unter (NAVI 50 IntelliLink) „Zieleingabe“ ↗ 98.

Folgende Optionen stehen zur Auswahl:

- **Route erstellen/Route bearbeiten**  
Siehe (NAVI 50 IntelliLink) „Reiseroute bearbeiten“ unten.
- **Umgehungen**  
Siehe (NAVI 50 IntelliLink) „Reiseroute bearbeiten“ unten.
- **Übersicht**  
Siehe unten.

• **Route abbrechen**

Siehe (NAVI 50 IntelliLink) „Zielführung deaktivieren“ unten.

• **Alternative Routen**

Siehe (NAVI 50 IntelliLink) „Reiseroute bearbeiten“ unten.

• **Reiseroute**

Siehe (NAVI 50 IntelliLink) „Reiseroute bearbeiten“ unten.

**Übersicht**

Wenn der Bildschirm **Route** angezeigt wird, **Übersicht** berühren, um einen detaillierten Plan für die aktuelle Route und eine Sicht aus der Vogelperspektive der Route auf der Karte zu erhalten.

Diese Menüoption enthält die folgenden Informationen:

- Name und/oder Adresse des Ziels
- Gesamtzeit der Route
- Gesamtfahrstrecke der Route
- Sonderpunkte und Streckenabschnitte (z. B. Mautstraßen, Autobahnen usw.)
- Alternativrouten (z. B. kurz, schnell, sparsam)



Wenn der Bildschirm **Übersicht** angezeigt wird, **Optionen** berühren, um auf die folgenden Untermenüs zugreifen zu können:

- **Alternative Routen**

Siehe (NAVI 50 IntelliLink)  
„Reiseroute bearbeiten“ unten.

- **Reiseroute**

Siehe (NAVI 50 IntelliLink)  
„Reiseroute bearbeiten“ unten.

- **Routeneinstellungen**

Siehe (NAVI 50 IntelliLink) „Das Navigationssystem einrichten“  
⇨ 83.

- **Navigation simulieren**

Siehe unten.

### Hinweis

Diese Optionen können auch während der Zielführung durch Berühren von „Reiseinformationen“ (z. B. voraussichtliche Ankunftszeit, verbleibende Gesamtfahrstrecke) auf dem Bildschirm aufgerufen werden.

Siehe (NAVI 50 IntelliLink) „Displaydarstellung“ im Abschnitt „Benutzung“ ⇨ 83.

### Navigation simulieren

Mit dieser Funktion können Sie einen schnellen Überblick der vorgeschlagenen Route anzeigen.

Folgende Optionen stehen zur Auswahl:

- ▶/|| : Routensimulation starten oder unterbrechen
- ⏪ : Zum vorhergehenden Manöver wechseln
- ⏩ : Zum nächsten Manöver wechseln
- 1x / 4x / 8x : Erhöhen der Geschwindigkeit der Routensimulation
- ← / → : Zum vorhergehenden Bildschirm wechseln

### NAVI 80 IntelliLink - Routeninformationen

Um vor Start der Führung die Route anzuzeigen, **+** (zum Öffnen eines Popup-Menüs) berühren und dann nach der Eingabe eines Ziels **Routendetails** auswählen.

Folgende Optionen stehen zur Auswahl:

- **Anzeigeweisungen:**  
Zeigt den Routenplan.

Es werden die folgenden Details gezeigt:

- Richtungsänderungspfeile
- Straßentypen
- Straßennamen
- Fahrstrecke vor einer Wegabzweigung (km/Meilen)

- **Routenkarte anzeigen:**

Zeigt eine Karte der Route an.

- **Routenverlauf anzeigen:**

Zeigt den Verlauf der Route an.

- **Routenzusammenfassung:**

Wechselt zum vorhergehenden Bildschirm.

Es werden die Details der Fahrdauer, Fahrstrecke und die Art der Fahrt angezeigt. Siehe (NAVI 80 IntelliLink) „IQ routes™“ im Abschnitt „Zieleingabe“ ⇨ 98.

- **Ziel anzeigen:**

Richtungsänderungen werden als Bilder angezeigt.

- **Verkehr auf Route anzeigen:**

Zeigt eine Übersicht über alle Verkehrsstörungen, die sich auf

die aktuelle Reise auswirken, wobei jede Störung detailliert angezeigt wird.



Bei einem LIVE-Services-Abonnement bietet die Registerkarte „Live“ eine detaillierte Übersicht über die Reise (z. B. Verkehrsbehinderungen, stationäre und mobile Radargeräte).

Weitere Informationen finden Sie unter (NAVI 80 IntelliLink) „LIVE-Services“ im Abschnitt „Benutzung“ ↻ 83.

## Reiseroute bearbeiten

### NAVI 50 IntelliLink - Reiseroute bearbeiten

Mit dieser Funktion können Sie die Routenplanung bis zum eingegebenen Ziel anzeigen und ändern.

Der Zugriff ist jederzeit durch Berühren von  und dann  **NAVI**/ **Nav** und **Route** möglich. **Reiseroute** auswählen.

Es werden die folgenden Informationen angezeigt:

- Richtungsänderungspfeile
- Straßennummer
- Fahrstrecke bis zu einem Richtungswechsel

**Optionen** berühren, um die Details der Route zu ändern und sortieren.

Folgende Optionen stehen zur Auswahl:

- **Zusammenfassung**  
Zeigt alle Wegpunkte und das Ziel, einschließlich Wegpunktentfernung, verbleibende Zeit bis zum nächsten Wegpunkt und Ankunftszeit.
- **Normal**  
Zeigt alle Manöver mit Straßen- oder Ortsnamen, Fahrstrecke und Streckenabschnittsnummer. Diese Option zeigt auch Wegweiserinformationen, Zufahrt- und Manöverbeschränkungen,

Warnungen und Systempräferenzen.

- **Straßenliste**



Zeigt nur die wichtigsten Abschnitte der Route mit Straßennamen/-nummern.

Diese Option zeigt auch die Länge der einzelnen Abschnitte, verbleibende Zeit bis zum nächsten Abschnitt, Ankunftszeit und durchschnittliche Richtung.





Alternativ können diese Optionen für die Reiseroute/Route während der Zielführung durch Berühren der Registerkarte „Richtung und Entfernung zum nächsten Richtungswechsel“ auf dem Display geändert werden. **Optionen** auswählen, um die Details der Route zu ändern und sortieren.

Siehe (NAVI 50 IntelliLink) „Displaydarstellung“, „Kartenbildschirm“ im Abschnitt „Benutzung“ ↻ 83.

### Route bearbeiten

Um die Route durch Ändern der Liste der Wegpunkte zu bearbeiten, , dann auf dem Display  **NAVI**/ **Nav**, **Route** und anschließend **Route bearbeiten** berühren.



Folgende Optionen stehen zur Auswahl:

-  oben : Wegpunkt hinzufügen
-  unten : Neues Ziel hinzufügen
-  : Ziel löschen
-  : Startadresse der Route ändern (je nach Ausführung verfügbar)

Um die Reihenfolge der Wegpunkte in der Liste zu ändern, **Optionen** und dann **Neu sortieren** berühren. Dann die Wegpunkte nach oben/unten verschieben.

Angaben zu den verschiedenen Methoden der Zieleingabe finden Sie unter (NAVI 50 IntelliLink) „Zieleingabe“ ⇨ 98.

### Umgehungen

Um die Route so zu ändern, dass bestimmte Abschnitte vermieden werden, , dann  **NAVI**/ **Nav**, **Route** und dann **Umgehungen** berühren.

Wählen Sie einen zu umgehenden Abschnitt aus der Liste auf dem Bildschirm. Der zu umgehende Abschnitt wird rot hervorgehoben.

Die neue Route durch Berühren von **OK** bestätigen.

### Alternative Routen

Zum Ändern der Routenplanungsmethode , dann  **NAVI**/ **Nav**, **Route** und dann **Alternative Routen** berühren.

Es stehen die folgenden Optionen zur Verfügung, jeweils mit Fahrstrecke und voraussichtlicher Ankunftszeit:

- schnellste Route
- kürzeste Strecke
- ECO

Eine der Optionen auswählen und die neue Route durch Berühren von  bestätigen.

Weitere Informationen finden Sie unter (NAVI 50 IntelliLink) „Das Navigationssystem einrichten“ im Abschnitt „Benutzung“ ⇨ 83.

### NAVI 80 IntelliLink - Reiseroute bearbeiten

Fahrten können durch Wahl des Startpunkts und Ziels im Voraus geplant werden.

Auf dem Startbildschirm **MENU**, **Navigation** und dann **Reiserouten** berühren.

Wählen Sie einen Ausgangspunkt auf die gleiche Weise wie die Eingabe eines Ziels. Siehe (NAVI 80 IntelliLink) „Zieleingabe“ ⇨ 98. Wählen Sie dann ein Ziel und die Art der Route, und bestätigen Sie.

Das System plant die Route, und Sie können dann Details anzeigen lassen.

### Route ändern

Um die Route während der aktiven Routenführung zu ändern, auf dem Startbildschirm **MENU**, dann **Navigation** und anschließend **Route ändern** berühren.

Folgende Optionen stehen zur Auswahl:

- **Alternative berechnen**
- **Route abbrechen**
- **Reisen über**
- **Straßensperre vermeiden**
- **Teile der Route vermeiden**
- **Behinderungen minimieren**

#### **Alternative berechnen**

Wählen, um eine alternative Route zum Ziel zu berechnen.

#### **Route abbrechen**

Wählen, um die aktuelle Zielführung zu stoppen.

Um die Zielführung erneut zu starten **Fahre zu...** und dann **Letzte Ziele** berühren. Dann erneut die Route auswählen.

#### **Reisen über (Wegpunkte)**

Wählen, um die berechnete Route zu Ihrem Ziel so zu ändern, dass ein bestimmter Ort (Wegpunkt) enthalten ist.

Der einzuschließende Ort wird auf die gleiche Art und Weise wie die Eingabe eines Ziels eingegeben.

Wählen Sie aus der gleichen Liste von Optionen, z. B. „Adresse“, „Gespeicherte Orte“, „Sonderziel“, „Stelle auf der Karte“.

Siehe (NAVI 80 IntelliLink) „Zieleingabe“ ↗ 98.

#### **Straßensperre vermeiden**

Wählen Sie diese Option, wenn eine Straßensperre derzeit nicht vom Verkehrsinformationsdienst angezeigt wird.

Siehe (NAVI 80 IntelliLink) „Verkehrsinformationen“ unten.

Wählen Sie die auf der vorausliegenden Route zu vermeidende Fahrstrecke (in Metern), z. B. „100 m“, „500 m“, „2000 m“, „5000 m“.

Die Route wird neu berechnet, um einen Routenabschnitt für die ausgewählte Fahrstrecke zu vermeiden.

#### **Teile der Route vermeiden**



Wählen, um einen Teil der Route zu vermeiden. Wählen Sie die zu vermeidende Straße aus der Liste der Straßen entlang der Route.

#### **Behinderungen minimieren**

Wählen, um die Route auf der Grundlage der aktuellsten Verkehrsinformationen zu planen.

#### **Zielführung deaktivieren**

##### **NAVI 50 IntelliLink - Zielführung deaktivieren**

Um die Zielführung während der Ausführung zu beenden,  und dann  **NAVI** /  **Nav, Route** und schließlich **Route abbrechen** berühren.

##### **NAVI 80 IntelliLink - Zielführung deaktivieren**

Um die Zielführung während der Ausführung abzubrechen,  und dann **Route löschen** berühren.

#### **In der Karte suchen**

##### **NAVI 50 IntelliLink - In der Karte suchen**

Um zu einem beliebigen Zeitpunkt auf den Kartenbildschirm zuzugreifen,  und dann  **KARTE** berühren.

Eine beliebige Stelle auf der Karte berühren. Der Cursor zeigt die momentan gewählte Position an. Um innerhalb der Karte zu blättern, ziehen Sie den Cursor in die gewünschte Richtung.

Weitere Angaben zur Bedienung finden Sie unter (NAVI 50 IntelliLink) „Kartenbildschirm“ im Abschnitt „Benutzung“ ↗ 83.

### Menü Optionen

Wenn der Kartenbildschirm angezeigt wird, **Optionen** berühren, um Folgendes anzuzeigen:

- **Routeneinstellungen:**  
Siehe (NAVI 50 IntelliLink) „Das Navigationssystem einrichten“ im Abschnitt „Benutzung“ ↗ 83.
- **Karteneinstellungen:**  
Siehe (NAVI 50 IntelliLink) „Das Navigationssystem einrichten“ im Abschnitt „Benutzung“ ↗ 83.
- **Wo bin ich?:**  
Siehe (NAVI 50 IntelliLink) „HILFE“ unten.

### NAVI 80 IntelliLink - In der Karte suchen

Um den Kartenbildschirm ohne Navigation zu öffnen, auf dem Startbildschirm **MENU**, dann **Navigation** und anschließend **Karte anzeigen** berühren.

Eine beliebige Stelle auf der Karte berühren. Der Cursor zeigt die momentan gewählte Position an. Um innerhalb der Karte zu blättern, ziehen Sie den Cursor in die gewünschte Richtung.

Wenn der Kartenbildschirm angezeigt wird, **+** berühren, um ein Pop-up-Menü mit folgenden Optionen zu öffnen:

- **Diese Position für Folgendes verwenden...**
- **Suchen**
- **Die Kartendetails ändern**
- **Den gespeicherten Orten hinzufügen**

### Diese Position für Folgendes verwenden...

Wählen Sie diese Option, um eine der folgenden Aktionen durchzuführen:

- Zentrieren der Karte auf den Fahrzeugstandort
- Navigieren zu einem Punkt auf der Landkarte
- Suchen nach einem Punkt auf der Landkarte
- Hinzufügen eines Punktes auf der Landkarte zu den Favoriten
- Hinzufügen eines Punktes auf der Landkarte zu der Sonderziel-liste
- Korrigieren der Position Ihres Fahrzeugs

### Suchen

Wählen Sie diese Option, um die Karte auf Folgendes zu zentrieren:

- Ihr eigenes Zuhause
- eine gespeicherte Adresse
- eine Adresse
- ein kürzlich angefahrenes Ziel
- eine lokale Suche
- ein Sonderziel

- die aktuelle Fahrzeugposition
- eine Koordinate (Breiten-/ Längengrad)

### Die Kartendetails ändern

Wählen Sie diese Option, um die folgenden Karteneinstellungen ein- bzw. auszuschalten:

- Verkehr
- Namen
- Sonderziele (POI)
- Hintergrund der Satellitenbildkarte
- GPS-Koordinaten

### Den gespeicherten Orten hinzufügen

Wählen Sie diese Option, um die aktuelle Position auf der Karte als gespeichertes Ziel hinzuzufügen. Geben Sie mit der Tastatur einen Namen ein, oder bestätigen Sie den vorgeschlagenen Namen.

Bei Eingabe mit der Tastatur siehe (NAVI 80 IntelliLink) „**Tastaturen im Display** benutzen“ im Abschnitt „**Benutzung**“ ⇨ 83.

### Hilfe!

#### NAVI 50 IntelliLink - Hilfe!

Während der Anzeige des Kartenbildschirms **Optionen** und dann **Wo bin ich?** berühren, um hilfreiche Informationen über den aktuellen Standort anzuzeigen und nach nahe gelegenen Sonderzielen zu suchen.

Um zu einem beliebigen Zeitpunkt auf den Kartenbildschirm zuzugreifen,  und dann  **KARTE** berühren.

#### Wo bin ich?

Diese Menüoption enthält die folgenden Informationen:

- Aktueller Standort (Adresse)
- Breitengrad
- Längengrad
- Höhe
- GPS-Status

**Optionen** berühren, um die folgenden Optionen anzuzeigen:

- **Zu Favoriten hinzufügen**  
Weitere Informationen finden Sie unter (NAVI 50 IntelliLink) „Ziel-

eingabe“, „Favoriten hinzufügen und speichern“ ⇨ 98.

- **Länderinformationen:** Siehe „Länderinformationen“ unten.

#### Länderinformationen

Mit dieser Funktion können Sie Länderinformationen und gesetzliche Vorschriften für den aktuellen Standort abrufen.

Wenn der Bildschirm **Wo bin ich?** angezeigt wird, **Optionen** und dann **Länderinformationen** berühren.

Diese Menüoption enthält die folgenden Informationen:

- Geschwindigkeitsbegrenzungen
- Telefonländercode (internationale Vorwahl, z. B. +49)
- Notrufnummer (z. B. 112)
- rechtliche Beschränkungen, z. B.:
  - vorgeschriebene Fahrzeugausstattung, z. B. Warndreieck, Verbandstasche, Feuerlöscher, Ersatzlampen, Warnweste
  - gesetzliche Vorschriften für Scheinwerfer

- maximaler Blutalkoholspiegel
- gesetzliche Vorschriften für Schneeketten
- gesetzliche Vorschriften für Winterreifen

### Hilfe in der Nähe

Mit dieser Funktion können Sie Unterstützung in der Nähe Ihres aktuellen Standorts suchen.

Wenn der Bildschirm **Wo bin ich?** angezeigt wird, **Hilfe in der Nähe** berühren.

Diese Menüoption enthält die folgenden Informationen:

- **Fahrzeugreparatur in der Nähe** (Fahrzeugreparaturdienste)
- **Ärztliche Versorgung in der Nähe** (Ärzte und Notfallversorgung)
- **Polizei in der Nähe** (Polizeiwagen)
- **Tankstelle in der Nähe** (Tankstellen)

Wählen Sie die entsprechende Option, um eine Liste der lokalen Sonderziele (POI) aufzurufen.

Weitere Informationen über Sonderziele (POI) finden Sie unter (NAVI 50 IntelliLink) „Zieleingabe“ ↗ 98.

### Verkehrsinformationen



#### NAVI 50 IntelliLink - Verkehrsinformationen

Je nach Ausführung können aktuelle Verkehrsinformationen von örtlichen Quellen empfangen werden. Die Informationen werden für die aktuelle Route oder den aktuellen Fahrzeugstandort angegeben.

Während der Routenführung **Optionen** und dann **Aktueller Verkehr** berühren. Alternativ auf dem Kartenbildschirm das Verkehrssymbol  berühren. Verkehrsereignisse entlang der Route und die geschätzten Verzögerungen werden angezeigt.

Folgende Optionen stehen zur Auswahl:

- **Ereignisliste:** Diese Option auswählen, um die Einstellungen zur Anzeige der Ereignisse zu ändern.
- **Umleitung vorschlagen:** Eine alternative Route zum ausgewählten Ziel erstellen.
- **Optionen:** Zugriff auf die Verkehrsoptionen.

Zum Zugriff auf diese Verkehrsoptionen , dann **NAVI/↑Nav** und dann **Optionen** berühren. Anschließend  **Verkehr** auswählen.

↶ berühren, um zur Zielführung zurückzukehren.

#### NAVI 80 IntelliLink - Verkehrsinformationen

Ermöglicht den Empfang aktueller Verkehrsinformationen von lokalen Quellen.

Auf dem Startbildschirm **MENU**, **Navigation** und dann **Navigationsdienste** berühren. Dann **Verkehr/HD Traffic** auswählen.

Das Navigationssystem zeigt Verkehrsstörungen durch Sprachnachrichten, über die Verkehrsinformationsleiste und auch durch Anzeige von Symbolen auf der Karte an.

Siehe „Symbolübersicht“ ⇨ 112.

Das System empfängt ca. alle 15 Minuten Aktualisierungen, und Verkehrsstörungen werden nur für Hauptverkehrsstraßen angezeigt.

Der Service **Traffic** heißt **HD Traffic**, wenn dazu ein Abonnement für LIVE-Services aktiviert wurde. Mit **HD Traffic** werden ca. alle drei Minuten Aktualisierungen empfangen und Verkehrsstörungen werden auch für Nebenstraßen angezeigt.

Weitere Informationen finden Sie unter (NAVI 80 IntelliLink) „LIVE-Services“ im Abschnitt „Benutzung“ ⇨ 83.

Die Verkehrsinformationsleiste kann abhängig von der aktuellen Verkehrssituation folgende Informationen enthalten:

- wesentliche Verzögerungen auf der Route (in Minuten)
- unbekannte oder unbestimmte Situation (grau)
- langsamer Verkehr (orange)
- Stau (rot)
- stehender Verkehr oder gesperrte Straße (dunkelrot)
- Fahrstrecke bis zur nächsten Störung (in km/Meilen)

Zum Einstellen des Verkehrsinformationsdienstes, wählen Sie aus den folgenden Optionen:

- **Behinderungen minimieren**  
Die Reise auf Grundlage der neuesten Verkehrsinformationen ändern.
- **Verkehr auf Route anzeigen**  
Zeigt eine Übersicht aller Verkehrsstörungen auf der aktuellen Route an. Die Symbole für die Störungen berühren, um

weitere detaillierte Informationen zu erhalten.

- **Karte anzeigen**

Wählen, um die Karte zu erkunden und immer aktuelle Informationen über die Verkehrssituation in der Region zu haben.

Die Karte zeigt den zuletzt gesuchten Standort. Die Symbole für die Störungen berühren, um weitere detaillierte Informationen zu erhalten.

- **Verkehrsinformationen lesen**

Aktiviert die Sprachführung für Verkehrsinformationen.

### Verkehrseinstellungen









**Verkehrseinstellungen** auswählen und das Kästchen neben den erforderlichen Einstellungen aktivieren (z. B. Behinderungen automatisch nach jeder Verkehrsaktualisierung minimieren). Dann zum Bestätigen **Fertig** auswählen.

### Symboleübersicht

 : Unfall

 : Stau



-  : Eine oder mehrere Spuren gesperrt
-  : Straße gesperrt
-  : Verkehrsmeldung
-  : Baustelle
-  : Starker Regen
-  : Schnee
-  : Starker Wind, Sturm
-  : Nebel
-  : Glatteis

# Sprachsteuerung

Allgemeine Informationen .....	114
Steuerung der Navigation .....	116
Steuerung des Telefons .....	116

## Allgemeine Informationen

Mit der Sprachsteuerung können Sie bestimmte Funktionen per Spracheingabe bedienen.



Um durch Gespräche im Fahrzeug nicht versehentlich Anrufe bei gespeicherten Kontakten auszulösen, muss die Sprachsteuerung erst mit  an den Bedienelementen am Lenkrad/ am Bedienteil an der Lenksäule aktiviert werden.

Bedienelementeübersicht  7.

## NAVI 50 IntelliLink

Die je nach Ausführung verfügbare Sprachsteuerungsfunktion der Freisprecheinrichtung ermöglicht das Bedienen bestimmter Smartphone-Funktionen per Spracheingabe.

Siehe „Steuerung des Telefons“ in diesem Abschnitt  116.

Um zu überprüfen, ob ein gekoppeltes und verbundenes Smartphone mit der Sprachsteuerungsfunktion kompatibel ist,  und dann  **Einstellung(en)** berühren.

Wählen Sie dann **Bluetooth** und anschließend **Bluetooth-Geräteliste anzeigen**. Die Liste zeigt die gekoppelten Geräte an.  neben dem Namen des Smartphones zeigt an, dass das Gerät kompatibel ist.

### Hinweis

Sofern unterstützt, wird die auf dem Smartphone eingestellte Sprache automatisch vom Infotainment System für die Sprachsteuerung übernommen.

Das Navigationssystem kann ebenfalls über die Sprachsteuerung bedient werden. Siehe „Steuerung der Navigation“ in diesem Abschnitt  116.



### Voraussetzungen



Folgende Voraussetzungen müssen erfüllt sein:

- Die Bluetooth-Funktion des Infotainment-Systems muss aktiviert sein.  
Siehe „Bluetooth-Verbindung“ im Abschnitt „Mobiltelefon“  123.

- Das Smartphone muss Bluetooth unterstützen und die Bluetooth-Funktion des Smartphones muss aktiviert sein. Das Smartphone muss über eine 3G-, 4G- oder WLAN-Verbindung verfügen (Siehe Betriebsanleitung des Smartphones).
- Je nach Smartphone muss das Gerät auf „erkennbar“ gestellt sein (siehe Bedienungsanleitung des Smartphones).
- Das Smartphone muss mit dem Infotainment System gekoppelt und verbunden sein.

### Hilfe

Zum Aufrufen von Informationen und einer Hilfe zur Aktivierung und zum Betrieb der Sprachsteuerung , dann  **Einstellung(en)** und dann **Bluetooth** berühren.



**Smartphone** aus der Liste auswählen (zum Durchsuchen der Liste / verwenden) und dann  auswählen, um die Hilfe zu öffnen.

Mehrere Seiten mit Erklärungen zur Verwendung der Sprachsteuerungsfunktion und mit Informationen zu folgenden Punkten werden angezeigt:

- Ein- und Ausschalten über die Bedienelemente am Lenkrad/ über das Bedienteil an der Lenksäule
- Kompatible Mobiltelefone
- Betriebsmethoden
- Verfügbare Funktionen mit Beschreibungen
- Nutzungsbedingungen

### NAVI 80 IntelliLink



Mit der Sprachsteuerung können Sie bestimmte Funktionen per Spracheingabe bedienen, wie zum Beispiel:

- **Navigation**  
Siehe „Steuerung der Navigation“ in diesem Abschnitt  116.
- **Mobiltelefon**  
Siehe „Steuerung des Telefons“ in diesem Abschnitt  116.

 an den Bedienelementen am Lenkrad/am Bedienteil an der Lenksäule drücken, um das Hauptmenü der **Sprachsteuerung** zu öffnen. Nach dem Signalton den Namen des Menüs sagen, das Sie öffnen möchten.

Falls aktiviert, wird das Hauptmenü der **Sprachsteuerung** angezeigt, und die Spracherkennungsanzeige in der rechten oberen Ecke zeigt den Systemstatus und die Optimierungsstufen an:

- Grün : Optimale Sprachsteuerung
- Orange : Gute Sprachsteuerung
- Rot : Durchschnittliche Sprachsteuerung



- Mikrofon  : Das System ist bereit, einen Sprachbefehl zu empfangen
- Lautsprecher  : Sprachanweisungen werden gerade vom System gegeben
- Ladesymbol : Es werden gerade Daten geladen

## Steuerung der Navigation

### NAVI 50 IntelliLink

#### Sprachsteuerung aktivieren

Aktivieren der Sprachsteuerung während der Navigation:

An den Bedienelementen am Lenkrad/am Bedienteil an der Lenksäule auf  drücken. Zusätzlich zu den Audiosysteminformationen wird unten rechts im Display  angezeigt.

#### Hinweis

Während der Verwendung der Sprachsteuerung wird die Wiedergabe der Audioquelle unterbrochen.

Einen Leitfaden zur Verwendung der Sprachbefehle finden Sie unter „Hilfe“ (NAVI 50 IntelliLink) im Abschnitt „Allgemeine Informationen“  114.

### NAVI 80 IntelliLink

#### Sprachsteuerung aktivieren

Aktivieren der Sprachsteuerung:

 an den Bedienelementen am Lenkrad/am Bedienteil an der Lenksäule drücken, um das Hauptmenü der **Sprachsteuerung** zu öffnen.

Sagen Sie nach dem Signalton „Ziel“, um eine neue Adresse einzugeben. Sagen Sie „Adresse“ und dann das komplette Ziel der neuen Adresse (Hausnummer, Straßename, Stadt/ Ort).

Es wird die vom System erkannte Adresse angezeigt. Bestätigen Sie das Ziel, wenn Sie aufgefordert werden, die Zielführung zu starten.

Sagen Sie alternativ nach dem Signalton „**Letzte Ziele**“, um eine Liste der letzten eingegebenen Ziele zu öffnen, und wählen Sie das gewünschte Ziel.

#### Hinweis

Zur Bedienung des Navigationssystems per Sprachsteuerung muss eine kompatible SD-Karte eingefügt sein.

Weitere Informationen finden Sie unter (NAVI 80 IntelliLink) „Zieleingabe“ im Abschnitt „Navigation“  98.



## Steuerung des Telefons

### NAVI 50 IntelliLink

#### Sprachsteuerung aktivieren



Aktivieren der Sprachsteuerung:

 an den Bedienelementen am Lenkrad/am Bedienteil an der Lenksäule drücken, um das **Smartphone**-Menü zu öffnen. Ein Piepton und  auf dem Display bestätigen die Aktivierung.

Zur Nutzung der Sprachsteuerung am Display  berühren. Alternativ auf  drücken.

#### Hinweis

Während der Verwendung der Sprachsteuerungsfunktion sind die Funktionen **Radio** und **Medien** nicht verfügbar.

Zum Deaktivieren  am Display berühren und halten (oder auf  drücken).

Einen Leitfaden zur Verwendung der Sprachbefehle finden Sie unter „Hilfe“ (NAVI 50 IntelliLink) im Abschnitt „Allgemeine Informationen“  114.

## NAVI 80 IntelliLink

### Sprachsteuerung aktivieren

Aktivieren der Sprachsteuerung:

☞ an den Bedienelementen am Lenkrad/am Bedienteil an der Lenksäule drücken, um das Hauptmenü der **Sprachsteuerung** zu öffnen.

Sagen Sie nach dem Signalton „**Telefon**“, um das Telefonmenü zu öffnen. Sagen Sie den Namen eines gespeicherten Kontakts oder eine Telefonnummer. Der gewünschte Kontakt wird am Display angezeigt, wenn er vom System registriert wird.

Wenn das Anwählen gestartet werden soll, sagen Sie "**Anrufen**".

Sagen Sie „**Löschen**“, um die Eingabe abzubrechen, und versuchen Sie es erneut.

Um alternativ einen Anruf direkt vom Hauptmenü der **Sprachsteuerung** aus auszuführen, ☞ berühren und den Namen eines gespeicherten Kontakts oder eine Telefonnummer sagen.

# Mobiltelefon

Allgemeine Informationen .....	118
Anschluss .....	120
Bluetooth-Verbindung .....	123
Notruf .....	126
Bedienung .....	127
Mobiltelefone und Funkgeräte ...	134

## Allgemeine Informationen

Die Freisprecheinrichtung bietet Ihnen die Möglichkeit, Telefongespräche über das Fahrzeugmikrofon und die Fahrzeuglautsprecher zu führen sowie die wichtigsten Mobiltelefon-Funktionen über das Infotainment-System zu bedienen.

Um die Freisprecheinrichtung nutzen zu können, muss das Mobiltelefon über **Bluetooth** mit der Einrichtung verbunden werden.

Nicht alle Funktionen der Freisprechanlage werden von jedem Mobiltelefon unterstützt. Die möglichen Telefon-Funktionen hängen von jeweiligen Mobiltelefon und dem Netzbetreiber ab. Nähere Informationen finden Sie in der Bedienungsanleitung Ihres Mobiltelefons oder wenden Sie sich an Ihren Netzbetreiber.

## Wichtige Hinweise zur Bedienung und Verkehrssicherheit

### **Warnung**

Die Verwendung der Freisprecheinrichtung beim Fahren kann gefährlich sein, weil Ihre Konzentration beim Telefonieren eingeschränkt ist. Parken Sie das Fahrzeug, bevor Sie die Freisprecheinrichtung verwenden.

Halten Sie sich an die Vorschriften des Landes, in dem sie unterwegs sind.

Befolgen Sie außerdem die in speziellen Gebieten gültigen besonderen Vorschriften und schalten Sie das Mobiltelefon immer aus, wenn der Einsatz von Mobiltelefonen verboten ist, wenn durch das Mobiltelefon Interferenzen verursacht werden oder wenn gefährliche Situationen entstehen können.

**⚠ Warnung**

Mobiltelefone haben Auswirkungen auf Ihre Umgebung. Aus diesem Grund wurden Sicherheitsvorschriften formuliert, mit denen Sie sich vor dem Verwenden des Telefons vertraut machen sollten.





**Bluetooth**

Das Mobiltelefonportal ist von der Bluetooth Special Interest Group (SIG) zertifiziert.



Weitere Informationen zu den technischen Daten finden Sie im Internet unter <http://www.bluetooth.com>

**Bedienelemente des Mobiltelefons**

Bedienelemente am Infotainment-System oder der Lenksäule:

-  **TEL**  
- oder -
- **TEL**  
- oder -
-  **TELEFON** auf dem Startbildschirm  (NAVI 50 IntelliLink)  
- oder -
-  **TELEFON** auf dem Hauptbildschirm (NAVI 80 IntelliLink)  
**Telefon** auswählen, um das Menü zu öffnen.

An der Lenksäule befindliche Bedienelemente:



-  ,  : Anruf annehmen, Anruf beenden/ablehnen.  
- oder -
- **MODE/OK**: Anruf annehmen, Anruf beenden/ablehnen, Eingabe bestätigen.
-  : Sprachsteuerung aktivieren/deaktivieren.

Abhängig vom Infotainment System lassen sich einige Funktionen der Freisprecheinrichtung auch über die Sprachsteuerung bedienen ⇨ 116.

**Display-Bedienung****R15 BT USB, R16 BT USB, CD16 BT USB, CD18 BT USB - Display-Bedienung**

- Im Display nach oben/unten bewegen: **OK** drehen.
- Eingaben bestätigen: **OK** drücken.
- Eingabe abbrechen (und zum vorigen Menü zurückkehren): drücken Sie .

**NAVI 50 IntelliLink - Display-Bedienung**

Um auf den Bildschirm des Telefonmenüs zuzugreifen,  und dann  **Telefon** auswählen.

Folgende Untermenüs stehen zur Auswahl:

- **Telefonbuch**
- **Anruflisten**
- **Wählen**

Um zwischen den Untermenüs zu wechseln, ▼ in der linken oberen Ecke berühren.

- Im Display nach oben/unten bewegen: Drücken Sie auf ▲ oder ▼.
- Eingaben bestätigen: **OK** auswählen.
- Eingabe abbrechen (und zum vorigen Menü/zur Startseite zurückkehren): ←/↶ berühren.

Weitere Informationen finden Sie unter „Bedienung per Touchscreen“ ⇨ 41.

### NAVI 80 IntelliLink - Display-Bedienung

Um vom Startbildschirm aus auf das Telefonmenü zuzugreifen, **MENU** und dann ☒ **Telefon** auswählen.

Folgende Untermenüs stehen zur Auswahl:

- **Telefonbuch**
- **Anrufprotokolle**
- **Eine Nummer wählen**
- **Voicemail**
- **Einstellungen**

- Im Display nach oben/unten bewegen: ↑ oder ↓ berühren.
- Eingabe abbrechen (und/oder zum vorigen Menü zurückkehren): ← berühren.
- Um ein Pop-up-Menü zu öffnen (z. B. um Kontakte einer Favoritenliste hinzuzufügen): + berühren.

#### Hinweis

Favoriten können Sie jederzeit durch Drücken auf ★ auf dem Startbildschirm abgerufen werden.

Weitere Informationen finden Sie unter „Bedienung per Touchscreen“ ⇨ 41.

### Tastaturen im Display bedienen

#### R15 BT USB, R16 BT USB, CD16 BT USB, CD18 BT USB - Tastaturen im Display bedienen

Navigieren und Zeicheneingabe auf der Zahlentastatur im Display: **OK** drücken und drehen.

Während der Eingabe können eingegebene Zeichen mittels ← korrigiert werden.

→ drücken, um die Tastatureingabe zu beenden und zur vorigen Seite zurückzukehren.

### NAVI 50 IntelliLink, NAVI 80 IntelliLink - Tastaturen im Display bedienen

Berühren Sie den Bildschirm, um Zeichen auszuwählen und mit dem Tastenfeld einzugeben.

Während der Eingabe können eingegebene Zeichen mittels ✕ korrigiert werden.

← berühren, um die Tastatureingabe zu beenden und zur vorigen Seite zurückzukehren.

Weitere Informationen finden Sie unter „Bedienung per Touchscreen“ ⇨ 41.

### Anschluss

Damit ein Mobiltelefon über das Infotainment-System bedient werden kann, muss es mit der Freisprecheinrichtung verbunden sein.

Ein Telefon kann nur mit dem System verbunden werden, wenn es vorher gepaart wurde. Für die Kopplung



eines Mobiltelefons mit der Freisprechanlage über Bluetooth siehe Abschnitt **Bluetooth-Verbindung** (⇨ 123).

Beim Einschalten der Zündung sucht die Freisprecheinrichtung nach gekoppelten Mobiltelefonen in Reichweite. Damit sie ein Mobiltelefon erkennt, muss auf diesem **Bluetooth** aktiviert sein. Die Suche wird bis zum Finden eines gepaarten Telefons fortgesetzt. Eine Mitteilung im Display zeigt an, dass das Telefon verbunden ist.

#### **Hinweis**

Bei Nutzung der Freisprecheinrichtung mit aktiver Bluetooth-Verbindung entlädt sich der Akku des Mobiltelefons schneller.

### **Automatische Verbindung**

Damit sich Ihr Mobiltelefon automatisch beim Einschalten der Einrichtung verbindet, müssen Sie möglicherweise an Ihrem Telefon die Funktion für eine automatische **Bluetooth**-Verbindung aktivieren. Nähere

Einzelheiten entnehmen Sie bitte der Bedienungsanleitung des Mobiltelefons.

#### **Hinweis**

Beim erneuten Verbinden mit einem gekoppelten Mobiltelefon oder wenn sich zwei gekoppelte Telefone in Reichweite der Freisprecheinrichtung befinden, wird je nach Infotainment System das primäre Telefon (sofern festgelegt) oder das zuletzt verbundene Telefon automatisch verbunden, selbst wenn es sich außerhalb des Fahrzeugs, aber immer noch in Reichweite der Freisprecheinrichtung, befindet.

Erfolgt die automatische Verbindung während eines Anrufs, so wird das Gespräch automatisch auf das Mikrofon und die Lautsprecher des Fahrzeugs geschaltet.

Bei Fehlschlägen der Verbindung:

- Prüfen Sie, ob das Mobiltelefon eingeschaltet ist
- Prüfen Sie, ob der Akku des Mobiltelefons leer ist
- Prüfen Sie, ob das Mobiltelefon bereits gekoppelt wurde

Die Bluetooth-Funktion am Mobiltelefon und an der Freisprechanlage muss aktiv sein und das Mobiltelefon muss so konfiguriert sein, dass es die Systemverbindungsanfrage akzeptiert.

### **Manuelle Verbindung**

#### **R15 BT USB, R16 BT USB, CD16 BT USB, CD18 BT USB - Manuelle Verbindung**

Zum Wechseln des mit der Freisprecheinrichtung verbundenen Mobiltelefons auf **TEL** drücken und das Menü **Gerät auswählen** auswählen. Die Geräteliste zeigt die bereits gepaarten Telefone an.

Das gewünschte Mobiltelefon aus der Liste auswählen und mit **OK** bestätigen. Die Mobiltelefonverbindung wird durch eine Meldung im Display bestätigt.

#### **NAVI 50 IntelliLink - Manuelle Verbindung**

Um das mit der Freisprecheinrichtung verbundene Mobiltelefon zu wechseln,  berühren. Dann **EINSTELLUNG(EN)** und

anschließend **Bluetooth** berühren (oder auf der Startseite **Telefon** auswählen).

Anschließend **Bluetooth-Geräteliste anzeigen** auswählen. Die Geräteliste zeigt die bereits gepaarten Telefone an.

Das gewünschte Mobiltelefon aus der Liste auswählen und durch Berühren von **OK** bestätigen. Je nach Ausführung wird neben dem ausgewählten Mobiltelefon  angezeigt, um die Verbindung anzuzeigen.

### **NAVI 80 IntelliLink - Manuelle Verbindung**

Um das am Freisprechsystem angeschlossene Telefon zu wechseln, auf dem Startbildschirm **MENU**, dann **Telefon** und anschließend **Einstellungen** berühren.

Wählen Sie dann **Geräte verwalten**. Die Geräteliste zeigt die bereits gepaarten Telefone an. Wählen Sie das gewünschte Mobiltelefon aus der Liste aus.

### **Trennen eines Telefons**

Beim Ausschalten wird das Mobiltelefon automatisch von der Freisprecheinrichtung getrennt.

Erfolgt die Trennung während eines Anrufs, so wird das Gespräch automatisch auf das Mobiltelefon geschaltet.

### **R15 BT USB, R16 BT USB, CD16 BT USB, CD18 BT USB - Ein Mobiltelefon trennen**

Zum Trennen eines Mobiltelefons vom Infotainment System auf **TEL** (oder **SETUP**) drücken und **Bluetooth-Verbindung** auswählen. Das gewünschte Gerät in der Geräteliste auswählen und danach **OK** drehen und drücken, um **Gerät trennen** auszuwählen. Die Trennung der Mobiltelefonverbindung wird durch eine Meldung im Display bestätigt.

### **NAVI 50 IntelliLink - Ein Mobiltelefon trennen**

Zum Trennen eines Mobiltelefons vom Infotainment System je nach Ausführung **☰** und dann

**☰EINSTELLUNG(EN)** und **Bluetooth** berühren (oder auf der Startseite **Telefon** auswählen).

Anschließend **Bluetooth-Geräteliste anzeigen** auswählen. In der angezeigten Liste das verbundene, zu trennende Telefon auswählen.  wird neben dem Telefon angezeigt, um die Trennung der Verbindung anzuzeigen.

### **NAVI 80 IntelliLink - Ein Mobiltelefon trennen**

Um das am Infotainment System angeschlossene Mobiltelefon zu trennen, auf dem Startbildschirm **MENU**, dann **Telefon** und anschließend **Einstellungen** berühren.

Wählen Sie dann **Geräte verwalten**. Wählen Sie das zu trennende Mobiltelefon aus der Liste aus.

### **Festlegen der Telefonpriorität**

#### **R15 BT USB, R16 BT USB, CD16 BT USB, CD18 BT USB - Festlegen der Telefonpriorität**

Das primäre Mobiltelefon ist immer das zuletzt verbundene Mobiltelefon.

Beim Einschalten der Zündung sucht die Freisprecheinrichtung zuerst nach dem primären gekoppelten Mobiltelefon. Die Suche wird bis zum Finden eines gepaarten Telefons fortgesetzt.

## Bluetooth-Verbindung

Bluetooth ist ein Funkstandard für die drahtlose Verbindung von z. B. einem Mobiltelefon mit anderen Geräten.

Er ermöglicht die Übertragung von Mobiltelefondaten wie etwa Kontakt- oder Anruflisten. Je nach Mobiltelefonmodell kann die Funktionalität eingeschränkt sein.

### Voraussetzungen

Zur Steuerung eines Bluetooth-fähigen Mobiltelefons über das Infotainment-System müssen folgende Bedingungen erfüllt sein:

- Die Bluetooth-Funktion des Infotainment-Systems muss aktiviert sein.

- Die Bluetooth-Funktion des Bluetooth-fähigen Mobiltelefons muss aktiviert sein (siehe Bedienungsanleitung des Mobiltelefons).
- Je nach Mobiltelefon muss das Gerät auf "sichtbar" gestellt sein (siehe Bedienungsanleitung des Mobiltelefons).
- Das Mobiltelefon muss mit dem Infotainment-System gekoppelt und verbunden sein.

### Bluetooth-Funktion des Infotainment-Systems aktivieren

#### R15 BT USB, R16 BT USB, CD16 BT USB, CD18 BT USB - Bluetooth aktivieren

Damit das Infotainment-System ein Bluetooth-fähiges Mobiltelefon erkennen und steuern kann, muss zuerst die Bluetooth-Funktion aktiviert werden. Die Funktion bei Nichtverwendung ausschalten.

**TEL** drücken und **OK** drehen und drücken, um **Bluetooth** auszuwählen.

**EIN** oder **AUS** auswählen und durch Drücken des Knopfes bestätigen.

### NAVI 50 IntelliLink - Bluetooth aktivieren

☰ und dann **EINSTELLUNG(EN)** berühren.

Wählen Sie **Bluetooth**, um die folgenden Optionen anzuzeigen:

- **Bluetooth-Geräteliste anzeigen**
- **Bluetooth-Gerät suchen**
- **Genehmigung für externes Gerät**
- **Passwort ändern**
- **Smartphone**

Je nach Ausführung verfügbar. Informationen zur Aktivierung und Bedienung der Sprachsteuerung finden Sie unter „Sprachsteuerung“ ↗ 114.

Wenn der **Bluetooth**-Bildschirm angezeigt wird, können Bluetooth-fähige Geräte mit dem Infotainment System gekoppelt werden.

### NAVI 80 IntelliLink - Bluetooth aktivieren

Um das Menü „Telefonereinstellungen“ vom Startbildschirm aus zu öffnen, **MENU**, dann **☰ Telefon** und dann **Einstellungen** berühren.

Folgenden Optionen werden angezeigt:

- **Geräte verwalten**
- **Sound-Pegel**
- **Voicemail**
- **Bluetooth aktivieren**
- **Telefondaten automatisch herunterladen** (Ein/Aus)

**Bluetooth einschalten** berühren, um das Kästchen  daneben zu markieren. Jetzt können Sie Bluetooth-fähige Geräte mit dem Infotainment System koppeln.

Weitere Informationen finden Sie unter (NAVI 80 IntelliLink) „Mobiltelefoneinstellungen“ im Abschnitt „Bedienung“ ⇨ 127.

### Paarung eines Mobiltelefons mit der Freisprechanlage

Zur Verwendung Ihrer Freisprecheinrichtung muss über **Bluetooth** eine Verbindung zwischen Ihrem Mobiltelefon und der Einrichtung hergestellt werden, d. h. das Mobiltelefon muss vor der Verwendung mit dem Fahrzeug gekoppelt werden. Dazu muss

das Mobiltelefon Bluetooth unterstützen. Siehe Bedienungsanleitung Ihres Mobiltelefons.

Zum Aufbau einer Bluetooth-Verbindung muss die Freisprecheinrichtung eingeschaltet und Bluetooth auf dem Mobiltelefon aktiviert sein.

#### Hinweis

Wird während eines neuen Kopplungsvorgangs ein weiteres Mobiltelefon automatisch verbunden, so wird es automatisch wieder getrennt, damit die neue Kopplung fortgeführt werden kann.

Durch die Kopplung kann die Freisprecheinrichtung ein Mobiltelefon erkennen und in der Geräteliste speichern. In der Geräteliste können höchstens 5 Mobiltelefone gekoppelt und gespeichert werden, es kann jedoch jeweils nur eines gleichzeitig verbunden sein.

#### Hinweis

Je nach Ausführung des NAVI 50 IntelliLink können maximal acht Mobiltelefone gekoppelt werden.

Bei einer erfolgreichen Kopplung wird der Name des gekoppelten Mobiltelefons auf dem Display des Infotainment-Systems angezeigt und das Telefon wird automatisch mit der Freisprecheinrichtung verbunden. Das Mobiltelefon lässt sich dann über die Bedienelemente des Infotainment-Systems bedienen.

#### Hinweis

Bei Nutzung der Freisprecheinrichtung mit aktiver Bluetooth-Verbindung entlädt sich der Akku des Mobiltelefons schneller.

### R15 BT USB, R16 BT USB, CD16 BT USB, CD18 BT USB - Ein Mobiltelefon koppeln

Zum Koppeln eines Mobiltelefons mit der Freisprecheinrichtung auf **TEL** drücken und **OK** drehen und drücken, um **Gerät koppeln** auszuwählen. Die Seite **Zur Kopplung bereit** wird angezeigt.

Auf dem Mobiltelefon nach Bluetooth-Geräten in der Nähe suchen.

In der Liste auf dem Mobiltelefon **My Radio** (d. h. den Namen der Freisprecheinrichtung) auswählen und dann auf der Telefontastatur den auf

dem Display des Infotainment-Systems angezeigten Kopplungscode eingeben.

Wenn die Kopplung fehlschlägt, kehrt das System zum vorigen Menü zurück und zeigt eine entsprechende Meldung an. Den Vorgang bei Bedarf wiederholen.

### NAVI 50 IntelliLink - Ein Mobiltelefon koppeln

 und dann  **EINSTELLUNG(EN)** berühren.

Wählen Sie **Bluetooth** und dann **Bluetooth-Gerät suchen** oder **Genehmigung für externes Gerät**.

Alternativ im Bildschirm des Menüs **Telefon**  berühren.

Auf dem Mobiltelefon nach Bluetooth-Geräten in der Nähe suchen.

In der Liste auf dem Mobiltelefon den Namen der Freisprecheinrichtung (z. B. **MEDIA-NAV**) auswählen und dann bei Bedarf auf der Telefontastatur den auf dem Display des Infotainment Systems angezeigten Kopplungscode eingeben.

### Hinweis

Der Kopplungscode wird auf dem Display des Infotainment Systems möglicherweise nur kurz angezeigt.

Der Standard-Code für das Koppeln ist **0000**. Um diesen Kopplungs-Code vor dem Start der Kopplung zu ändern, wählen Sie **Passwort ändern**, um ihn zu aktualisieren.

Wenn die Kopplung fehlschlägt, wiederholen Sie den Vorgang bei Bedarf.

### NAVI 80 IntelliLink - Ein Mobiltelefon koppeln

Um das Menü „Telefoneinstellungen“ vom Startbildschirm aus zu öffnen, **MENU**, dann  **Telefon** und dann **Einstellungen** berühren.

Wählen Sie aus der Optionsliste **Geräte verwalten**. Sie werden auf dem Display gefragt, ob Sie eine Bluetooth-Verbindung zwischen dem Gerät und dem Infotainment System einrichten möchten. Wählen Sie **Ja**, um fortzufahren. Das Infotainment System sucht dann nach verfügbaren Bluetooth-Geräten in der Nähe und zeigt eine Liste von Geräten an.

Wählen Sie Ihr Gerät aus der angezeigten Liste aus. Bestätigen Sie abhängig vom Mobiltelefonmodell die Kopplungsanfrage, oder geben Sie den Kopplungs-Code auf der Tastatur des Mobiltelefons ein, um es mit dem Infotainment System zu koppeln.

Um weitere Geräte zu koppeln, auf dem Bildschirm **Geräte verwalten** die Schaltfläche  berühren. Ein Pop-up-Menü wird geöffnet. **Hinzufügen** auswählen, um weitere Geräte auf die gleiche Weise zu koppeln.

Wenn die Kopplung fehlschlägt, wiederholen Sie den Vorgang bei Bedarf.

### Aufheben der Paarung eines Mobiltelefons mit der Freisprechanlage

Ist die Liste der gepaarten Telefone voll, so kann ein neues Telefon erst gepaart werden, wenn die bestehende Paarung eines Telefons aufgehoben wird.

**Hinweis**



Beim Entkoppeln eines Mobiltelefons werden alle heruntergeladenen Kontakte und die Anruflisten aus dem Telefonbuch der Freisprecheinrichtung gelöscht.

**R15 BT USB, R16 BT USB,  
CD16 BT USB, CD18 BT USB - Ein  
Mobiltelefon entkoppeln**

Zum Entkoppeln eines Mobiltelefons (d. h. zum Löschen aus dem Speicher der Freisprecheinrichtung) auf **TEL** drücken und **Gerät löschen** auswählen.

Das gewünschte Mobiltelefon in der Geräteliste markieren und bei Aufforderung den Löschvorgang durch Drücken auf **OK** bestätigen.

**NAVI 50 IntelliLink - Ein Mobiltelefon  
entkoppeln**

Um ein Gerät zu entkoppeln, d. h. um ein Mobiltelefon aus dem Speicher des Freisprechsystems zu löschen,  und dann  **EINSTELLUNG(EN)** berühren.

Wählen Sie **Bluetooth** und dann **Bluetooth-Geräteliste anzeigen**.

Das gewünschte Mobiltelefon aus der Geräteliste auswählen und dann  berühren, um das Gerät zu löschen. Bei Bedarf alle Geräte aus der Liste löschen. Dazu **Optionen** und dann **Alle löschen** auswählen. Durch Berühren von **OK** bestätigen.

**NAVI 80 IntelliLink - Ein Mobiltelefon  
entkoppeln**

Um ein Gerät zu entkoppeln, d. h. ein Mobiltelefon aus dem Speicher des Freisprechsystems zu löschen, öffnen Sie den Bildschirm **Geräte verwalten**.

Auf dem Startbildschirm **MENU**, dann  **Telefon** und dann **Einstellungen** berühren.

**Geräte verwalten** auswählen und dann  berühren, um ein Pop-up-Menü zu öffnen. **Löschen** auswählen und das ausgewählte Gerät aus der Liste löschen.

**Notruf**
 **Warnung**

Der Verbindungsaufbau kann nicht in allen Situationen garantiert werden. Verlassen Sie sich darum nicht ausschließlich auf ein Mobiltelefon, wenn es um lebenswichtige Informationen (z. B. medizinische Notfälle) geht.

In einigen Netzen muss eine gültige SIM-Karte ordnungsgemäß im Mobiltelefon eingelegt sein.

 **Warnung**

Denken Sie daran, dass Sie mit dem Mobiltelefon nur dann Anrufe tätigen und empfangen können, wenn es sich in einem Empfangsbereich mit ausreichender Signalstärke befindet.

Notrufe können unter Umständen nicht in allen Mobiltelefonnetzen getätigt werden; möglicherweise

können auch keine Notrufe getätigt werden, wenn bestimmte Netzdienste und/oder Telefonfunktionen aktiv sind. Weitere Informationen hierzu erhalten Sie von Ihrem Netzbetreiber.

Die Notrufnummer ist je nach Land oder Region unterschiedlich. Erkundigen Sie sich im Voraus nach der richtigen Notrufnummer des jeweiligen Landes bzw. der Region.



Wählen Sie die Notrufnummer (siehe „Bedienung“ ⇨ 127). Es wird eine Telefonverbindung mit der Notrufzentrale hergestellt.

Antworten, wenn das Service-Personal Fragen zum Notfall stellt.

### **Warnung**

Beenden Sie das Gespräch erst, wenn Sie von der Notruf-Zentrale dazu aufgefordert werden.

## NAVI 50 IntelliLink

Um die Notrufnummer für den aktuellen Standort anzuzeigen,  und dann  **KARTE** berühren (je nach Ausführung verfügbar).

**Optionen** und dann **Wo bin ich?** auswählen.

Wenn der Bildschirm **Wo bin ich?** angezeigt wird, **Optionen** und dann **Länderinformationen** berühren: Es wird die Notrufnummer (z. B. 112) auf dem Display angezeigt.

## Bedienung

### Einführung

Bei einer eingerichteten Bluetooth-Verbindung zwischen Ihrem Mobiltelefon und der Freisprecheinrichtung können bestimmte Funktionen Ihres Telefons über die Bedienelemente des Infotainment Systems oder über das Display bedient werden.

In Ihrem Mobiltelefon gespeicherte Kontakte und Telefonnummern können dann z. B. in die Freisprecheinrichtung importiert werden.

### Hinweis

Der Speicher des Infotainment Systems ist begrenzt und bestimmte Kontakte werden möglicherweise nicht von Ihrem Telefon heruntergeladen.

Die auf der SIM-Karte des Mobiltelefons gespeicherten Kontakte sind nicht sichtbar. Nur die auf dem Telefon gespeicherten Kontakte sind sichtbar.





Nach dem Herstellen der Verbindung werden die Mobiltelefonaten an die Freisprecheinrichtung übermittelt. Dies kann je nach Telefonmodell einige Zeit dauern. In dieser Zeit ist eine Bedienung des Mobiltelefons über das Infotainment System nur eingeschränkt möglich.

### Hinweis

Nicht jedes Mobiltelefon unterstützt die Funktionen der Freisprecheinrichtung. Daher kann der Funktionsumfang von der Beschreibung abweichen.



## Telefonmenü

Zum Anzeigen des Menüs **Telefon**:

-  **TEL** drücken  
- oder -
- **TEL** drücken  
- oder -
-  und dann  **Telefon** berühren (NAVI 50 IntelliLink)  
auf dem Startbildschirm **MENU** und dann  **Telefon** berühren (NAVI 80 IntelliLink)

## Lautstärkeregelung

### R15 BT, R16 BT USB, CD16 BT, CD18 BT USB - Lautstärkeregelung

Während eines Gesprächs lässt sich die Gesprächslautstärke durch Drehen von  oder Drücken von  bzw.  (am Bedienteil an der Lenksäule) ändern.



### NAVI 50 IntelliLink - Lautstärkeregelung

Während eines Anrufs auf  oder  an der Infotainment-Einheit drücken, um die Gesprächslautstärke zu ändern.

Alternativ (mit Bedienteil an der Lenksäule) auf  oder  drücken.

### NAVI 80 IntelliLink - Lautstärkeregelung

Während eines Anrufs  an der Infotainment-Einheit drehen, um die Gesprächslautstärke zu ändern.

Alternativ (mit Bedienteil an der Lenksäule) auf  oder  drücken.



## Rufnummer wählen

Zum Wählen von Telefonnummern sind mehrere Optionen verfügbar, einschließlich des Anrufens eines Kontakts aus dem Telefonbuch oder aus einem Anrufprotokoll. Die Nummern können auch manuell gewählt werden.

### Nummer manuell eingeben

#### R15 BT USB, R16 BT USB, CD16 BT USB, CD18 BT USB - Nummer manuell eingeben

Während das Menü **Telefon** angezeigt wird, **Nummer wählen** aus der Liste auswählen.

Die gewünschte Rufnummer über das Zahlenfeld ( 118) eingeben und mit  wählen.



**TEL** gedrückt halten, um die letzte Nummer erneut zu wählen.

### NAVI 50 IntelliLink - Nummer manuell eingeben

Wenn das Menü  **Telefon** angezeigt ist, oben links  berühren und **Wählen** aus der Liste auswählen.

Geben Sie die gewünschte Rufnummer über das Zahlenfeld ein, und wählen Sie , um den Wahlvorgang zu starten.

Siehe (NAVI 50 IntelliLink) „Tastaturen im Display benutzen“ im Abschnitt „Allgemeine Informationen“  118.

Während der Eingabe können eingegebene Zeichen mittels  korrigiert werden.  berühren und halten, um alle Nummern auf einmal zu löschen.

### NAVI 80 IntelliLink - Nummer manuell eingeben

Auf dem Startbildschirm **MENU**, dann  **Telefon** und dann **Eine Nummer wählen** auswählen.



Die gewünschte Rufnummer über das Zahlenfeld eingeben und **Anrufen** berühren, um den Wählvorgang zu starten.

Während der Eingabe können eingegebene Zeichen mittels ✉ korrigiert werden.

## Telefonbuch

Das Telefonbuch enthält nur die für den aktuellen Fahrzeugbenutzer verfügbaren Kontaktlisten. Aus Gründen der Vertraulichkeit kann jede heruntergeladene Kontaktliste nur eingesehen werden, wenn das entsprechende Telefon angeschlossen ist.

### R15 BT USB, R16 BT USB, CD16 BT USB, CD18 BT USB - Telefonbuch

Nach dem Koppeln des Mobiltelefons mit dem Infotainment System wird die Kontaktliste des Mobiltelefons in die Freisprecheinrichtung geladen.

Zum Wählen einer Rufnummer aus dem Telefonbuch wählen Sie im Menü **Telefon** die Option **Telefonbuch** aus, und markieren Sie

den gewünschten Kontakt in der alphabetischen Liste. **OK** drücken, um den Wählvorgang zu starten.

### NAVI 50 IntelliLink - Telefonbuch

Nach dem Koppeln des Mobiltelefons mit dem Infotainment System wird die Kontaktliste des Mobiltelefons in die Freisprecheinrichtung geladen.

Wenn das Menü **☞ Telefon** angezeigt ist, oben links **▼** berühren und **Telefonbuch** aus der Liste auswählen.

Um eine Nummer aus dem Telefonbuch zu wählen, wählen Sie den gewünschten Kontakt aus der Liste.

#### Alternativ **Nach Namen suchen**

auswählen und dann den Namen des gewünschten Kontakts mit der Tastatur eingeben.

Siehe (NAVI 50 IntelliLink) „Tastaturen im Display benutzen“ im Abschnitt „Allgemeine Informationen“ ⇨ 118.

### NAVI 80 IntelliLink - Telefonbuch

Nach dem Koppeln des Mobiltelefons mit dem Infotainment System wird die Kontaktliste des Mobiltelefons in die Freisprecheinrichtung geladen.

## Hinweis

Auf Ihrem Mobiltelefon muss die gemeinsame Nutzung von Daten genehmigt sein. Lesen Sie dazu die Bedienungsanweisungen für Ihr Mobiltelefon oder wenden Sie sich an Ihren Netzwerkanbieter.

Es muss auch die Funktion „Telefondaten automatisch herunterladen“ im Menü Telefoneinstellungen des Infotainment Systems eingeschaltet sein. Siehe (NAVI 80 IntelliLink) „Mobiltelefoneinstellungen“ unten.

Auf dem Startbildschirm **MENU**, **☞ Telefon** und dann **Telefonbuch** berühren.

Um eine Nummer aus dem Telefonbuch zu wählen, wählen Sie den gewünschten Kontakt aus der Liste. Wenn für einen Kontakt mehr als eine Nummer gespeichert ist, wählen Sie auf Aufforderung die entsprechende Nummer. Der Anruf wird automatisch gestartet, nach dem die Kontaktnummer ausgewählt wurde.

Alternativ **Suchen** auswählen und dann den Namen des gewünschten Kontakts mit der Tastatur eingeben.

Das System kann nach der ersten Kopplung des Mobiltelefons mit dem Infotainment System mit den neuesten Kontakten Ihres Mobiltelefons aktualisiert werden. **+** berühren, um ein Pop-up-Menü zu öffnen, und **Telefondaten aktualisieren** auswählen. Wählen Sie bei Bedarf für eine weitere Unterstützung **Hilfe** im Pop-up-Menü.

Um Ihrer Favoritenliste einen Kontakt hinzuzufügen, drücken Sie **+**, und wählen Sie **Einen Kontakt der Favoritenseite hinzufügen**.

#### Hinweis

Favoriten können Sie jederzeit durch Drücken auf **★** auf dem Startbildschirm abgerufen werden.

Weitere Informationen finden Sie unter (NAVI 80 IntelliLink) „Favoriten“ im Abschnitt „Einführung“ ↗ 32.

## Ruflisten

### R15 BT USB, R16 BT USB, CD16 BT USB, CD18 BT USB - Anruflisten

Zum Wählen einer Rufnummer aus einer Anrufliste (z. B. gewählte Rufnummern, erhaltene Anrufe, entgangene Anrufe) im Menü **Anrufliste** die entsprechende Option auswählen, z. B. **Gewählte Rufnummern**. Den gewünschten Kontakt auswählen und **OK** drücken, um den Wählvorgang zu starten.

### NAVI 50 IntelliLink - Anruflisten

Nach Anschluss des Mobiltelefons an das Infotainment System werden die Liste der gewählten Rufnummern sowie die angenommenen und verpassten Anrufe auf dem Mobiltelefon automatisch in die Mobiltelefon-Freisprecheinrichtung übertragen.

Wenn das Menü **☎ Telefon** angezeigt ist, oben links **▼** berühren und **Anruflisten** aus der Liste auswählen.

Um eine Nummer aus dem Anrufprotokoll zu wählen, wählen Sie eine der folgenden Optionen auf dem Display:

- **☎ Alle**: Zeigt eine Liste aller Anrufe in den folgenden Listen an.
- **☎**: Gewählte Rufnummern.
- **☎**: Angenommene Anrufe.
- **☎**: Verpasste Anrufe.

#### Hinweis

Neben dem Symbol wird die Anzahl der verpassten Anrufe angezeigt.

Die letzten Anrufe werden oben angezeigt. Wählen Sie den gewünschten Kontakt aus der Liste, um den Wählvorgang zu starten.

### NAVI 80 IntelliLink - Anruflisten

Nach Anschluss des Mobiltelefons an das Infotainment System werden die Liste der gewählten Rufnummern sowie die angenommenen und verpassten Anrufe auf dem Mobiltelefon automatisch in die Mobiltelefon-Freisprecheinrichtung übertragen.

### Hinweis

Auf Ihrem Mobiltelefon muss die gemeinsame Nutzung von Daten genehmigt sein. Lesen Sie dazu die Bedienungsanweisungen für Ihr Mobiltelefon oder wenden Sie sich an Ihren Netzwerkanbieter.

Es muss auch die Funktion „Telefondaten automatisch herunterladen“ im Menü Telefoneinstellungen des Infotainment Systems eingeschaltet sein. Siehe (NAVI 80 IntelliLink) „Mobiltelefoneinstellungen“ unten.

Auf dem Startbildschirm **MENU**, **☎ Telefon** und dann **Anrufprotokolle** berühren.

Um eine Nummer aus dem Anrufprotokoll zu wählen, wählen Sie eine der folgenden Optionen auf dem Display:

- **Alle:** Zeigt eine Liste aller Anrufe in den folgenden Listen an.
- **☎:** Angenommene Anrufe.
- **☎:** Verpasste Anrufe.
- **☎:** Gewählte Rufnummern.

Die letzten Anrufe werden oben angezeigt. Alternativ ↑ oder ↓ berühren, um im Display nach oben/unten zu bewegen.

Wählen Sie den gewünschten Kontakt aus der Anrufliste, um den Wählvorgang zu starten.

### Hinweis

Bei Bedarf **+** berühren (um ein Pop-up-Menü zu öffnen) und **Telefondaten aktualisieren** auswählen, um die Anruflisten zu aktualisieren.

### Mailbox

#### R15 BT USB, R16 BT USB, CD16 BT USB, CD18 BT USB - Mailbox

Um Sprachnachrichten auf dem Mobiltelefon über das Infotainment System abzuhören, während das Mobiltelefon angeschlossen ist, wählen Sie das Menü **Mailbox**.

#### NAVI 80 IntelliLink - Mailbox

Um Sprachnachrichten auf dem Mobiltelefon über das Infotainment System abzuhören, während das Mobiltelefon angeschlossen ist, auf

dem Startbildschirm **MENU**, dann **☎ Telefon** und anschließend **Sprachnachrichten** auswählen. Das System ruft die konfigurierte Mailbox an.

Es wird der Konfigurationsbildschirm angezeigt, wenn die Mailbox nicht konfiguriert ist. Geben Sie die Nummer auf dem Nummernfeld ein, und bestätigen Sie.

### Ankommender Anruf

#### R15 BT USB, R16 BT USB, CD16 BT USB, CD18 BT USB - Ankommender Anruf

Annehmen des Anrufs je nach Fahrzeugausstattung:

- Kurz **↶** drücken (am Bedienteil an der Lenksäule).
- Symbol **↶** auf dem Display auswählen (dazu **OK** drehen und drücken).

Abweisen des Anrufs je nach Fahrzeugausstattung:

- ✗ (am Bedienteil an der Lenksäule) gedrückt halten.
- Symbol  auf dem Display auswählen (dazu **OK** drehen und drücken).

Bei einem ankommenden Anruf kann die Nummer des Anrufers im Display des Infotainment-Systems angezeigt werden. Ist die Nummer im System-speicher abgelegt, wird stattdessen der Name angezeigt. Kann die Nummer nicht angezeigt werden, so wird die Meldung **Private Nummer** gezeigt.

### NAVI 50 IntelliLink - Ankommender Anruf

Annehmen des Anrufs:

- **Annehmen/Zustimmen** berühren.
- Kurz  drücken (am Bedienteil an der Lenksäule).

Abweisen des Anrufs:

- **Ablehnen/Verweigern** berühren.
- ✗ (am Bedienteil an der Lenksäule) gedrückt halten.

Bei einem ankommenden Anruf kann die Nummer des Anrufers im Display des Infotainment-Systems angezeigt werden. Ist die Nummer im System-speicher abgelegt, wird stattdessen der Name angezeigt. Wenn die Nummer nicht angezeigt werden kann, wird die Meldung **Unbekannt/Unbekannte Nummer** angezeigt.

### NAVI 80 IntelliLink - Ankommender Anruf

Annehmen des Anrufs:

- **Annehmen** berühren.
- Kurz  drücken (am Bedienteil an der Lenksäule).

Abweisen des Anrufs:

- **Ablehnen** berühren.
- ✗ (am Bedienteil an der Lenksäule) gedrückt halten.

Bei einem ankommenden Anruf kann die Nummer des Anrufers im Display des Infotainment-Systems angezeigt werden. Ist die Nummer im System-speicher abgelegt, wird stattdessen der Name angezeigt. Kann die

Nummer nicht angezeigt werden, wird die Meldung **Gesprächspartner nicht bekannt** angezeigt.

### Funktionen während des Gesprächs

#### R15 BT USB, R16 BT USB, CD16 BT USB, CD18 BT USB - Funktionen während des Gesprächs

Außer der Lautstärkeregelung stehen während einem Anruf unter anderem folgende Funktionen zur Verfügung:

- Das Gespräch auf das Mobiltelefon umleiten.
- Auf die Tastatur zugreifen.
- Auflegen.

Zum Auswählen **OK** drehen und drücken und bestätigen.

Durch Auswahl der Mobiltelefon-Option auf dem Display lässt sich der Anruf von der Freisprecheinrichtung auf das Mobiltelefon umschalten. Beim Umschalten auf diesen Modus können einige Mobiltelefone von der Freisprecheinrichtung getrennt werden.





Außerdem kann über die Zahlentastatur eine Nummer eingegeben werden (⇨ 118), z. B. zur Steuerung eines Sprachservers wie etwa der Mailbox. Zum Aufrufen der Zahlentastatur die Option **#123** auf dem Display auswählen. Weitere Informationen finden Sie unter „**Mailbox**“.



Beenden des Anrufs je nach Fahrzeugausstattung:

- Kurz **X** drücken.
- **TEL** drücken.
- Symbol  auf dem Display auswählen.

### NAVI 50 IntelliLink - Funktionen während des Gesprächs

Außer der Lautstärkeregelung stehen während einem Anruf unter anderem folgende Funktionen zur Verfügung:

- : Auflegen.
- : Fahrzeugmikrofon ausschalten.
- : Fahrzeugmikrofon einschalten.
- : Gespräch auf Mobiltelefon übertragen.

- : Gespräch auf Mikrofon und Lautsprecher des Fahrzeugs übertragen.
- : Zum vorigen Bildschirm zurückkehren (z. B. Navigation oder Startseite).

### NAVI 80 IntelliLink - Funktionen während des Gesprächs

Außer der Lautstärkeregelung stehen während einem Anruf unter anderem folgende Funktionen zur Verfügung:

- Anruf in Warteschleife halten: **+** (zum Öffnen eines Pop-up-Menüs) berühren und dann **In Warteschleife halten** auswählen. **Fortfahren** berühren, um mit dem Gespräch fortzufahren.
- Gespräch auf Mobiltelefon weiterleiten: **+** (zum Öffnen eines Pop-up-Menüs) berühren und dann **Handgerät** auswählen.  
In einigen Fällen kann das Mobiltelefon während der Weiterleitung eines Gesprächs vom Infotainment System getrennt werden.

- Auflegen: **Auflegen** berühren.
- Wechselt zum vorherigen Menü: **←** berühren.

### Telefonereinstellungen

#### NAVI 50 IntelliLink - Mobiltelefoneinstellungen Standard-Telefonereinstellungen wiederherstellen

Um zu einem beliebigen Zeitpunkt auf das Einstellungsmenü zuzugreifen,  und dann **EINSTELLUNG(EN)** berühren.

Wählen Sie **System**, dann **Werkzeiteinstellungen** und anschließend **Mobiltelefon**, um die Telefonereinstellungen auf die Standardwerte zurückzusetzen. Durch Berühren von **OK** bestätigen.

#### Softwareversion anzeigen

Um zu einem beliebigen Zeitpunkt auf das Einstellungsmenü zuzugreifen,  und dann **EINSTELLUNG(EN)** berühren.

Wählen Sie **System**, dann **Systemversion**, um die Softwareversion anzuzeigen.

### NAVI 80 IntelliLink - Mobiltelefoneinstellungen

Auf dem Startbildschirm **MENU**, dann **☰ Telefon** und dann **Einstellungen** berühren.

Aus den folgenden Optionen auswählen:

- **Geräte verwalten:**

Siehe (NAVI 80 IntelliLink) „Ein Mobiltelefon koppeln“ im Abschnitt „Bluetooth-Verbindung“ ⇨ 123.

- **Sound-Pegel:**

So stellen Sie die Lautstärke der Mobiltelefon-Freisprecheinrichtung und des Klingeltons ein.

- **Voicemail:**

Siehe (NAVI 80 IntelliLink) „Mailbox“ oben.

- **Bluetooth aktivieren:**

Siehe (NAVI 80 IntelliLink) „Bluetooth aktivieren“ im Abschnitt „Bluetooth-Verbindung“ ⇨ 123.

- **Telefondaten automatisch herunterladen:**

Diese Option auswählen, um das Kästchen  daneben zu markieren.

Bei der Kopplung und/oder beim Verbinden des Mobiltelefons mit dem Infotainment System können die Kontaktliste und Anruflisten auf dem Mobiltelefon auf die Mobiltelefon-Freisprecheinrichtung heruntergeladen werden.

Auf Ihrem Mobiltelefon muss auch die gemeinsame Nutzung von Daten aktiviert sein. Nähere Informationen finden Sie in der Bedienungsanleitung Ihres Mobiltelefons oder wenden Sie sich an Ihren Netzbetreiber.

## Mobiltelefone und Funkgeräte

### Einbau- und Betriebsvorschriften

Bei Einbau und Betrieb eines Mobiltelefons müssen die fahrzeugspezifischen Einbauanleitungen und Betriebsvorschriften der Hersteller des Telefons und der Freisprechein-

richtung eingehalten werden. Andernfalls kann die Betriebserlaubnis des Fahrzeugs erlöschen (EU-Richtlinie 95/54/EG).

Empfehlungen für störungsfreien Betrieb:

- Fachgerecht installierte Außenantenne, um die maximale Reichweite zu garantieren
- maximale Sendeleistung von zehn Watt
- Anbringung des Mobiltelefons an einer geeigneten Stelle entsprechend dem Hinweis in der Betriebsanleitung, Abschnitt **Airbag-System**

Lassen Sie sich über vorgegebene Einbauorte für Außenantenne bzw. Gerätehalter und Möglichkeiten zur Nutzung von Geräten mit einer Sendeleistung von mehr als zehn Watt beraten.

Der Betrieb einer Freisprecheinrichtung ohne Außenantenne in den Mobiltelefonstandards GSM 900/1800/1900 und UMTS darf nur

erfolgen, wenn die maximale Sendeleistung des Mobiltelefons bei zwei Watt für GSM 900 bzw. ein Watt für die anderen Typen liegt.

Aus Sicherheitsgründen nicht während der Fahrt telefonieren. Auch die Nutzung von Freisprecheinrichtungen kann vom Straßenverkehr ablenken.

### **⚠ Warnung**

Funkgeräte und Mobiltelefone, die den genannten Mobiltelefonstandards nicht entsprechen, dürfen nur mit außen am Fahrzeug angebrachter Antenne verwendet werden.

### **Achtung**

Bei Missachtung der aufgeführten Vorschriften kann es bei Verwendung von Mobiltelefonen und Funkgeräten im Fahrzeuginnenraum ohne Außenantenne zu Funktionsstörungen der Fahrzeugelektronik kommen.

# Stichwortverzeichnis

<b>A</b>	
AAC-Dateien.....	60
Abschaltautomatik.....	32
ACC-Dateien.....	67
AF (Alternativfrequenz).....	55
Aktivieren der Bluetooth-	
Funktion.....	123
Aktualisieren der Senderliste.....	54
Allgemeine Informationen 4, 60,	
65, 67, 71, 80, 114, 118	
Ändern des Passworts für	
Bluetooth-Verbindung.....	123
Anklopfen.....	127
Ankommender Anruf.....	127
Anpassung Lautstärke-km/h.....	43
Anschluss.....	120
Ansicht von Autobahnen.....	83
Ansicht von Kreuzungen.....	83
Anzeigeeinstellungen	
Rückfahrkamera.....	32
AST (Autostore-Listen).....	54
Audio-CDs.....	60
Audio-Einstellungen.....	42, 61
Audio-Player.....	32
Aufrufen eines gespeicherten	
Senders.....	52
Aufrufen eines Senders.....	54
Auswahl eines Albums.....	61
Automatischer Zoom.....	83
Automatische Senderspeicherung 54	
Automatische Sendersuche.....	52
Automatische	
Telefonverbindung.....	120
Automatische Warteschleife.....	127
Autostore-Listen.....	54
AUX-Eingang.....	65
<b>B</b>	
Balance.....	42
Bass.....	42
Batterie ersetzen.....	83
Bedienelemente an der Lenksäule. 7	
Bedienelemente des	
Mobiltelefons.....	118
Bedienelemente des Radios.....	50
Bedienelementeübersicht.....	7
Bedienfeldelemente.....	7
Bedienung.....	71, 127
Benutzung.....	32, 50, 61, 65, 83
Benutzung des AUX-Eingangs.....	65
Benutzung dieser Anleitung.....	4
Betriebsarten.....	32
Bevorzugtes Ziel hinzufügen.....	98
Bevorzugtes Ziel löschen.....	98
Bevorzugtes Ziel speichern.....	98
Bevorzugte Ziele.....	98
Bildbetrachter.....	83
Bildeinstellungen.....	32
Bilder.....	78
Bilder anzeigen.....	78



Bluetooth.....	118
Bluetooth-Geräteliste.....	123
Bluetooth-Gerät suchen.....	123
Bluetooth-Musik.....	71
Bluetooth-Verbindung.....	71, 123
Bordcomputer.....	32
Breitengrad, Längengrad.....	98

**C**

CD-Display.....	61
CD-Player.....	60, 61
CD-Text.....	61
CD-Wiedergabe.....	61

**D**

DAB.....	58
Das Navigationssystem aktivieren	83
Das Navigationssystem einrichten	83
Deaktivieren der Bluetooth- Funktion.....	123
Diashow.....	83
Diebstahlschutz .....	31
Digital Audio Broadcasting.....	58
Display.....	32
Display-Bedienung.....	32, 118
Displaydarstellung.....	41, 83
Displayinformationen.....	61
Displaytastaturen.....	83, 118
Display verwenden.....	32

**E**

ECO-Fahrweise.....	32
ECO-Tipps.....	32
Ein-/Ausschalten.....	32
Ein Audiogerät koppeln.....	71
Ein Audiogerät trennen.....	71
Ein Audiogerät verbinden.....	71
Eine Adresse eingeben.....	98
Eine CD entnehmen.....	61
Einen Titel auswählen.....	61
Ein Mobiltelefon entkoppeln.....	123
Ein Mobiltelefon paaren.....	123
Einparkhilfe.....	32
Einstellungen.....	32
Einstellungen für Datenaustausch	32
Einstellung für	
Heckscheibenwischer.....	32
Einstellung für klappbare Spiegel.	32
Einstellung für Tagfahrlicht.....	32
Ein Ziel auswählen.....	98

**F**

Fader.....	42
Fahrspurbilder.....	83
Fahrstilanzeige	
Kraftstoffverbrauchsanzeige.....	32
Fahrzeuginformationen.....	32
Favoriten.....	32
Medien.....	32
Mobiltelefon.....	32

Navigation.....	32
Raststätte.....	32
Festlegen der Telefonpriorität... ..	120
Filme abspielen.....	78
FM-Liste aktualisieren.....	54
FM-Senderliste.....	54
Fotos.....	78
Funktionen während des Gesprächs.....	127

**G**

Genehmigung für externes Gerät	123
Geschwindigkeitsabhängige Lautstärkeanhebung.....	43
Gespeicherte Audio-Dateien abspielen.....	68
Gespeicherte Orte.....	98
Gespeicherte Sender.....	52
GPS (Global Positioning System).	80

**H**

HD Traffic.....	83
Heimatadresse.....	98
Heimatstandort.....	83
Heimatstandort ändern.....	83
Hilfe!.....	104, 114
Hinten AUS.....	42

**I**

i-Announcement.....	55
ID3-Tags.....	61

In der Karte suchen.....	104
i-News.....	55
Infotainment-Bedienelemente.....	32
Infotainment System	
Ein-/Ausschalten.....	32
Infotainment System verwenden..	32
iPod.....	67, 68
i-Traffic-Service.....	55

**K**

Karten.....	80
Kartenbildschirm.....	83
Klangeinstellungen.....	42
Klang-Optimierung.....	42
Klangverstärkung bei niedriger Lautstärke.....	42
Klinkenstecker.....	65
Komfortestieg.....	32
Kompass.....	83
Kontakte zum Telefonbuch	
hinzufügen.....	127
Koordinaten.....	83, 98
Kraftstoffverbrauchsanzeige	
Fahrstilanzeige.....	32
Kurzstreckenbericht.....	32

**L**

Länderinformationen.....	104, 126
Lautstärke.....	42, 116
Anpassung Lautstärke-km/h....	43

Geschwindigkeitsabhängige Lautstärkeanhebung.....	32, 43
Hinten AUS.....	42
Klangverstärkung bei niedriger Lautstärke.....	42
Lautstärke	
Verkehrsdurchsagen.....	43
Lautstärkenverteilung.....	42
Lautstärke einstellen.....	32
Lautstärkeeinstellungen.....	43
Lautstärkeregelung.....	127
Lautstärke Verkehrsdurchsagen. .	43
Letzte Ziele.....	98
Live-Services.....	83
Lokale Suche.....	98
Löschen von Geräten aus der Bluetooth-Geräteleiste.....	123

**M**

Mailbox.....	127
Manuelle Senderspeicherung.....	54
Manuelle Sendersuche.....	52
Manuelle Telefonverbindung.....	120
Menübildschirm.....	41, 83
Miniaturbilder.....	78
MIX.....	61
Mobiltelefon.....	118
Mobiltelefon-Betriebsanleitung..	134
Mobiltelefone und Funkgeräte ...	134

Mobiltelefon-Freisprecheinrich- tung.....	127
Mobiltelefon-Installationsanlei- tung.....	134
Mobiltelefonprojektion.....	79
MP3-CDs.....	60
MP3-Dateien.....	67
MP3-Player.....	67, 68
Multimedia.....	78
Multimedia-Einstellungen.....	44
Musikwiedergabe über Bluetooth.	71
My TomTom LIVE.....	83

**N**

Nachrichten.....	55
Navigationsdienste.....	32
Navigationslautstärke.....	83
Navigationssystem	
Ein Konto anlegen.....	80
GPS (Global Positioning System).....	80
Installation von Software.....	80
Installieren der Software.....	80
Karten.....	80
Registrierung des Navigationssystems.....	80
SD-Karte.....	80
USB-Speicherstick.....	80
Verkehrsfunk.....	80
Navigationswarnungen.....	83

Notruf.....	126
Notrufnummer.....	126
Nummer manuell eingeben.....	127
Nutzung des CD-Players.....	61

## P

Pause.....	61
Planungspräferenzen.....	83
Präferenzen des Navigationssystems.....	83
PTY (Programmtyp).....	55

## R

Radargeräte.....	83
Radio.....	50
DAB.....	58
Digital Audio Broadcasting.....	58
Radio Data System (RDS) .....	55
Radioempfang.....	50
Radiofunktionen.....	54, 55
Radiotext.....	55
Raststätte.....	32
RDS.....	55
Region.....	55
Reiseroute bearbeiten.....	104
Route.....	83
Routeneinstellungen.....	83
Routeninformationen.....	104
Routenplanungsmethode.....	83
Rückfahrkamera.....	32

Ruflisten.....	127
Rufnummer wählen.....	127

## S

Schnellrücklauf.....	61
Schnellvorlauf.....	61
Schnellzugriffsmenü.....	83
SD-Karte.....	80, 83
Sendername suchen.....	52
Senderspeicherung.....	54
Sendersuche.....	52
Sicherheitscode.....	31
Sicherheitswarnungen.....	83
Simulcast.....	55
Smartphone	
Mobiltelefonprojektion.....	79
Smartphone-Apps nutzen.....	79
Softwareversion.....	127
Sonderziele.....	32, 98
Sonderziele (POI).....	98
Sonderzielkategorien.....	98
Sprachbefehle.....	116
Sprache.....	32
Sprachpräferenzen.....	83
Sprachsteuerung.....	114, 116
Sprachsteuerung aktivieren.....	116
Standardeinstellungen	
wiederherstellen.....	32
Steuerung der Navigation.....	116
Steuerung des Telefons.....	116

Stummschaltung.....	32, 61
Suche Sendername.....	52
Symboleübersicht .....	112
Systemeinstellungen.....	44
Systemsprache ändern.....	32, 44

## T

Teile der Route vermeiden.....	104
Telefonbuch.....	127
Telefoneinstellungen.....	127
Telefonmenü.....	127
Telefonverbindung.....	120
Textinformationen (CD-Text oder ID3-Tag).....	61
Textinformationen (Radiotext).....	55
Tragbare CD-Player.....	65
Treble.....	42
Trennen eines Telefons.....	120

## U

Übersicht Touch-Bedienung.....	41
Uhr.....	32, 44, 83
Uhrzeit.....	32
USB-Anschluss.....	67
USB-Buchse.....	68
USB-Laufwerk.....	67
USB-Laufwerke.....	68
USB-Speicherstick.....	80, 83

**V**

Verkehrsfunk.....	80
Verkehrsinformationen.....	104
Verkehrsmeldungen.....	55
Verkehrssicherheit.....	4, 118
Videos.....	78
Vorbereitung einer Route vor Abfahrt.....	98

**W**

WAV-Dateien.....	60
Wegpunkte.....	98, 104
Wellenbereichsauswahl.....	50
Wellenbereich wählen.....	50
Werkseinstellungen wiederherstellen.....	44
Wetter.....	83
WMA-CDs.....	60
WMA-Dateien.....	67
Wo bin ich?.....	104, 126

**Z**

Zeit einstellen.....	32
Ziel.....	83
Zieleingabe .....	98
Zielführung .....	104
Zielführung deaktivieren.....	104
Zufallswiedergabe.....	61

[www.opel.com](http://www.opel.com)

Copyright by Opel Automobile GmbH, Rüsselsheim, Germany.

Die in dieser Publikation enthaltenen Angaben entsprechen dem unten angegebenen Stand. Änderungen der Technik, Ausstattung und Form der Fahrzeuge gegenüber den Angaben in dieser Publikation sowie Änderungen dieser Publikation selbst bleiben der Opel Automobile GmbH vorbehalten.

Stand: Februar 2018, Opel Automobile GmbH, Rüsselsheim.

Gedruckt auf chlorfrei gebleichtem Papier.

**ID-OLCVILSE1802-de**

